



CATALOGUE  
**2022**

# SOMMAIRE

## ART DE LA TABLE

COUVERTS	4-14
VAISSELLE	15-49
VERRERIE	50-61
ACCESSOIRES DE TABLE	62-74
LINGE DE TABLE	75-79

## RESTAURANT, BAR ET HÔTEL

MENUS ET SIGNALÉTIQUE	80-86
PLATEAUX DE SERVICE	87-93
ACCESSOIRES DE BAR	94-105
SERVICE BOISSONS	106-112
BUFFET	113-124
RÉCEPTION - HÔTELLERIE	125-129

## MOBILIER

EXTÉRIEUR	130-139, 144-145
INTÉRIEUR ET EXTÉRIEUR	148-156
INTÉRIEUR	140-143, 146-147, 157

## USAGE UNIQUE ET ENTRETIEN

ENTRETIEN	158-168
PRODUITS À USAGE UNIQUE	169-192
PREMIERS SOINS	193
SÉCURITÉ	194-195
DÉSINSECTISATION	196-197
HYGIÈNE	198-204
COLLECTE DES DÉCHETS	205-211

## VÊTEMENTS ET CHAUSSURES

TENUES CHEF ET CUISINE	212-230
UNIFORMES DE SERVICE	229-239
CHAUSSURES	240-245

## CUISINE

COUTEAUX	246-259
USTENSILES	260-295
PÂTISSERIE	296 - 311
BATTERIE ET PLATERIE DE CUISINE	312-326
CONTENEURS ALIMENTAIRES ET BACS GASTRONORME	327-352
TORCHONS ET GANTS	353-355

## MOBILIER DE CUISINE, CHARIOTS ET ÉCHELLES

CHARIOTS ET RAYONNAGES	356-367
TABLES ET PLONGES	368-381

## MATÉRIEL ÉLECTRIQUE ET DE CUISSON

PETIT MATÉRIEL	382-400
CAFÉTERIE	401-405
BLENDERS ET MIXEURS PLONGEANTS	406-413
PRÉPARATION DES ALIMENTS	414-426
SERVICE / PRÉSENTATION	427-432
MICRO-ONDES ET FOURS	433-441
CUISSON HORIZONTALE	442-464
LAVERIE	465-471

## FROID

VITRINES RÉFRIGÉRÉES	472-479
RAFRAÎCHISSEURS ET CAVES À VIN	480-481
ARRIÈRE-BARS	482-487
ARMOIRES RÉFRIGÉRÉES	488-495
TABLES RÉFRIGÉRÉES	496-509
CELLULES DE REFROIDISSEMENT ET SURGÉLATION	510-511
MACHINES À GLAÇONS	512-513

**INDEX** 514-517

**INDEX PAR CODE PRODUIT** 518-526

**NOUVEAUX PRODUITS** 527-530

# Couverts Kelso 18/0 Olym pia

Gamme de couverts ordinaires en acier inoxydable 18/0, idéale pour les établissements de restauration collective. Vendus par douze.



1



2



3



4



5



6



7



8



9



10



11

Code	Description	Longueur	Qté
1 C116	Couteau de table	215mm	12
2 C118	Couteau à dessert	210mm	12
3 C117	Fourchette de table	204mm	12
4 C119	Fourchette à dessert	176mm	12
5 S468	Cuillère à glace	205mm	12
6 C123	Cuillère à soupe	204mm	12
7 C120	Cuillère à dessert	175mm	12
8 C122	Cuillère à soupe ronde	169mm	12
9 C121	Cuillère à thé (135mm)	135mm	12
10 CB316	Cuillère à café (115mm)	115mm	12
11 DP229	Fourchette à dessert	140mm	12
S379	*Echantillon (couteau, fourchette, cuillère)	-	-

## OLYMPIA

### Couverts enfant Kelso Olym pia

Couverts en acier inoxydable 18/0 de plus petite taille spécialement conçus pour les enfants.



Code	Description	Longueur	Qté
CB065	Couteau 180mm	180mm	12
CB064	Fourchette 145mm	145mm	12
CB066	Cuillère 154mm	154mm	12

## Couverts Harley 18/0 - Epaisseur 2,5mm Olympia

Modèle en acier inoxydable 18/0 poli décoré d'une simple ligne. Vendus par douze.



Code	Description	Longueur	Qté
<b>D690</b>	Couteau de table (manche plein)	228mm	12
<b>D693</b>	Couteau à dessert (manche plein)	205mm	12
<b>DL105</b>	Couteau à viande	225mm	12
<b>D691</b>	Fourchette de table	190mm	12
<b>D694</b>	Fourchette à dessert	178mm	12
<b>D692</b>	Cuillère à soupe	195mm	12
<b>D695</b>	Cuillère à dessert	181mm	12
<b>D696</b>	Cuillère à soupe ronde	172mm	12
<b>D697</b>	Cuillère à thé (139mm)	139mm	12
<b>CD094</b>	Cuillère à café (115mm)	115mm	12
<b>S383</b>	*Echantillon (couteau, fourchette, cuillère) -	-	-

## Couverts Clifton 18/0 - Epaisseur 2,5mm Olympia

Couverts en acier inoxydable 18/0 de qualité hautement polis au motif contemporain et subtil. Vendus par douze.



Code	Description	Longueur	Qté
<b>C442</b>	Couteau de table	231mm	12
<b>C446</b>	Couteau à dessert	200mm	12
<b>C443</b>	Fourchette de table	208mm	12
<b>C447</b>	Fourchette à dessert	179mm	12
<b>C448</b>	Cuillère à dessert	181mm	12
<b>C445</b>	Cuillère à soupe	178mm	12
<b>C449</b>	Cuillère à café (138mm)	138mm	12

## Couverts Buckingham 18/0 - Epaisseur 2,8mm Olympia

Acier inoxydable 18/0 aspect poli et arrondi à la base du manche. Vendus par douze.



Code	Description	Longueur	Qté
<b>U875</b>	Couteau de table	231mm	12
<b>U876</b>	Couteau à dessert	214mm	12
<b>HC538</b>	Couteau à steak (234mm)	234mm	12
<b>U877</b>	Fourchette de table	200mm	12
<b>U879</b>	Fourchette à dessert	185mm	12
<b>U878</b>	Cuillère à soupe	195mm	12
<b>U880</b>	Cuillère à dessert	182mm	12
<b>U881</b>	Cuillère à soupe ronde	175mm	12
<b>U882</b>	Cuillère à café (145mm)	145mm	12
<b>HC539</b>	Cuillère à café (110mm)	110mm	12
<b>CY800</b>	Couteau à poisson	200mm	12
<b>CY802</b>	Fourchette à gâteau	146mm	12
<b>CY803</b>	Couteau à beurre	164mm	12
<b>CY804</b>	Fourchette à escargot	145mm	12
<b>S385</b>	*Echantillon (couteau, fourchette, cuillère) -	-	-

## Couverts Jesmond 18/0 - Epaisseur 2,5mm Olympia

En acier inoxydable 18/0 poli avec un motif coquillage sur le manche. Vendus par douze.



Code	Description	Longueur	Qté
<b>C146</b>	Couteau de table (manche plein)	242mm	12
<b>C148</b>	Couteau à dessert (manche plein)	213mm	12
<b>DL104</b>	Couteau à viande	237mm	12
<b>C147</b>	Fourchette de table	197mm	12
<b>C149</b>	Fourchette à dessert	177mm	12
<b>C150</b>	Cuillère à soupe	196mm	12
<b>C151</b>	Cuillère à dessert	174mm	12
<b>C152</b>	Cuillère à soupe ronde	168mm	12
<b>C153</b>	Cuillère à thé (130mm)	130mm	12
<b>CD093</b>	Cuillère à café (114mm)	114mm	12
<b>S382</b>	*Echantillon (couteau, fourchette, cuillère) -	-	-

\*Dans le doute, commandez un kit d'échantillon (couteau + fourchette + cuillère à dessert). Tous les couteaux sont micro-dentés.

ART DE LA TABLE

RESTAURANT, BAR ET HOTEL

MOBILIER

USAGE UNIQUE ET ENTRETIEN

VÊTEMENTS ET CHAUSSURES

CUISINE

MOBILIER DE CUISINE, CHARIOTS ET ÉCHELLES

MATÉRIEL ÉLECTRIQUE ET DE CUISSON

FROID

# ART DE LA TABLE / COUVERTS

## Couverts Tivoli 18/10 Olympia

Couverts aux manches en forme de lame, effet martelé pour ajouter un charme subtil à vos tables. En acier inoxydable 18/10 finition polie. Compatibles lave-vaisselle. Vendus par douze.



## Couverts Saphir 18/10 Olympia

Couverts en acier inoxydable 18/10 de haute qualité au design unique avec des extrémités effilées et une finition brillante. Résistants et compatibles lave-vaisselle. Vendus par douze.

NOUVEAU



Code	Description	Longueur	Qté
DE381	Couteau de table	235mm	12
DE383	Fourchette de table	200mm	12
DE385	Cuillère à dessert	182mm	12
DE386	Cuillère à café	145mm	12

Code	Description	Longueur	Qté
GC635	Couteau de table	233mm	12
GC637	Fourchette de table	210mm	12
GC640	Cuillère à dessert	184mm	12
GC642	Cuillère à thé	141mm	12

## Couverts Henley 18/0 - Epaisseur 3,7mm Olympia

Couverts en acier inoxydable 18/0 parfaitement poli, au poids et à l'équilibre parfaits. Aspect moderne et tendance. Vendus par douze.



## Couverts Baguette 18/0 - Epaisseur 2,5mm Olympia

Modèle classique de couverts en acier inoxydable 18/0 hautement polis, pour une élégance intemporelle. Vendus par douze.



Code	Description	Longueur	Qté
C450	Couteau de table	227mm	12
C454	Couteau à dessert	212mm	12
C451	Fourchette de table	202mm	12
C455	Fourchette à dessert	182mm	12
C452	Cuillère à soupe	205mm	12
C456	Cuillère à dessert	188mm	12
C453	Cuillère à soupe ronde	182mm	12
C457	Cuillère à café (143mm)	143mm	12

Code	Description	Longueur	Qté
D595	Couteau de table	230mm	12
D596	Couteau à dessert	205mm	12
D597	Fourchette de table	210mm	12
D598	Fourchette à dessert	182mm	12
D600	Cuillère à dessert	181mm	12
D601	Cuillère à soupe ronde	173mm	12
D602	Cuillère à café (135mm)	135mm	12
S388	*Echantillon (couteau, fourchette, cuillère)	-	-

\*Dans le doute, commandez un kit d'échantillon (couteau + fourchette + cuillère à dessert).  
Tous les couteaux sont micro-dentés.

## Couverts Paganini 18/10 Olympia

Couverts en acier inoxydable 18/10 haute qualité, avec manche poli en forme de larme. Vendus par douze.



Code	Description	Longueur	Qté
<b>GM451</b>	Couteau de table	235mm	12
<b>GM453</b>	Fourchette de table	204mm	12
<b>GM458</b>	Cuillère à café (138mm)	138mm	12

## Couverts Mayfair 18/0 - Epaisseur 3,0mm Olympia

En acier inoxydable 18/0 hautement poli, décoré d'un motif classique et élégant sur le manche. Vendus par douze.



Code	Description	Longueur	Qté
<b>D505</b>	Couteau de table	230mm	12
<b>D506</b>	Couteau à dessert	222mm	12
<b>D507</b>	Fourchette de table	199mm	12
<b>D508</b>	Fourchette à dessert	184mm	12
<b>D509</b>	Cuillère de service	200mm	12
<b>D510</b>	Cuillère à dessert	189mm	12
<b>D511</b>	Cuillère à soupe	179mm	12
<b>D512</b>	Cuillère à café (137mm)	137mm	12

## Couverts Dubarry 18/0 - Epaisseur 2,5mm Olympia

En acier inoxydable 18/0 poli avec une bordure arrondie élégante. Vendus par douze.



Code	Description	Longueur	Qté
<b>C138</b>	Couteau de table (manche plein)	238mm	12
<b>C140</b>	Couteau à dessert (manche plein)	216mm	12
<b>DL106</b>	Couteau à viande	226mm	12
<b>C139</b>	Fourchette de table	202mm	12
<b>C141</b>	Fourchette à dessert	189mm	12
<b>C142</b>	Cuillère à soupe	195mm	12
<b>C143</b>	Cuillère à dessert	181mm	12
<b>C145</b>	Cuillère à thé (133mm)	133mm	12
<b>CD095</b>	Cuillère à café (111mm)	111mm	12
<b>S384</b>	*Echantillon (couteau, fourchette, cuillère 181mm)	-	-

## Couverts Napoli 18/10 Olympia

Modèle élancé, géométrique en acier inoxydable 18/10 forgé et poli, finition hautement polie, pour une touche de modernité garantie à votre table. Vendus par douze.



Code	Description	Longueur	Qté
<b>CB634</b>	Couteau de table	233mm	12
<b>CB635</b>	Fourchette de table	204mm	12
<b>CB639</b>	Cuillère à dessert	163mm	12
<b>CB640</b>	Cuillère à café (150mm)	150mm	12

\*Dans le doute, commandez un kit d'échantillon (couteau + fourchette + cuillère à dessert).  
Tous les couteaux sont micro-dentés.

ART DE LA TABLE

RESTAURANT, BAR  
ET HOTEL

MOBILIER

USAGE UNIQUE  
ET ENTRETIEN

VÊTEMENTS  
ET CHAUSSURES

CUISINE

MOBILIER DE CUISINE,  
CHARIOTS ET ÉCHELLES

MATÉRIEL ÉLECTRIQUE  
ET DE CUISSON

FROID

# ART DE LA TABLE / COUVERTS

## Couverts Bead 18/0 - Epaisseur 2,5mm Olympia

En acier inoxydable 18/0 poli avec une élégante bordure perlée. Vendus par douze.



Code	Description	Longueur	Qté
<b>C125</b>	Couteau de table (manche plein)	225mm	12
<b>C127</b>	Couteau à dessert (manche plein)	199mm	12
<b>DL102</b>	Couteau à viande	225mm	12
<b>C126</b>	Fourchette de table	199mm	12
<b>C128</b>	Fourchette à dessert	184mm	12
<b>C132</b>	Cuillère à soupe	206mm	12
<b>C129</b>	Cuillère à dessert	183mm	12
<b>C131</b>	Cuillère à soupe ronde	172mm	12
<b>C130</b>	Cuillère à thé (137mm)	137mm	12
<b>C218</b>	Cuillère à café (120mm)	120mm	12
<b>S380</b>	*Echantillon (couteau, fourchette, cuillère) -	-	-

## Couverts Kings 18/0 - Epaisseur 2,2mm Olympia

Acier inoxydable 18/0 poli avec un élégant motif ancien sur le manche. Vendus par douze.



Code	Description	Longueur	Qté
<b>D682</b>	Couteau de table (manche plein)	242mm	12
<b>DL103</b>	Couteau à viande	238mm	12
<b>D683</b>	Fourchette de table	207mm	12
<b>D684</b>	Cuillère à soupe	202mm	12
<b>D687</b>	Cuillère à dessert	178mm	12
<b>D689</b>	Cuillère à thé (137mm)	137mm	12
<b>D707</b>	Cuillère à café (112mm)	112mm	12

## Couverts Torino 18/10 Olympia

Style contemporain distinctif avec un manche légèrement courbé qui épouse les contours de la main. En acier inoxydable 18/10 hautement poli, forgé, durable. Vendus par douze.



Code	Description	Longueur	Qté
<b>CB642</b>	Couteau de table	222mm	12
<b>CB645</b>	Couteau à dessert	198mm	12
<b>CB643</b>	Fourchette de table	206mm	12
<b>CB646</b>	Fourchette à dessert	179mm	12
<b>CB647</b>	Cuillère à dessert	178mm	12
<b>CB652</b>	*Echantillon (couteau, fourchette, cuillère)	-	-

## Couverts Cyprium 18/0 Olympia

Invitez la particularité à votre table en vous démarquant avec ces couverts en inox couleur cuivre Olympia. La finition mate donne un aspect contemporain, tandis que la couleur ajoute une touche vintage. Compatibles lave-vaisselle. Vendus par douze.



Code	Description	Longueur	Qté
<b>HC340</b>	Couteau de table	233mm	12
<b>HC341</b>	Couteau à dessert	218mm	12
<b>HC342</b>	Fourchette de table	199mm	12
<b>HC343</b>	Fourchette à dessert	183mm	12
<b>HC345</b>	Cuillère à dessert	182mm	12
<b>HC347</b>	Cuillère à café (144mm)	144mm	12

\*Dans le doute, commandez un kit d'échantillon (couteau + fourchette + cuillère à dessert). Tous les couteaux sont micro-dentés.

## Couverts Roma 18/10 Olympia

Lignes arrondies lisses avec manche en forme de lame pour apporter une touche d'élégance à n'importe quelle table. En acier inoxydable 18/10 forgé, durable, de finition hautement polie. Vendus par douze.



Code	Description	Longueur	Qté
<b>CB626</b>	Couteau de table	237mm	12
<b>CB627</b>	Fourchette de table	205mm	12
<b>CB632</b>	Cuillère à café (148mm)	148mm	12

## Couverts Moderno 18/10 Amefa

Ce modèle apporte une touche fortement contemporaine avec sa forme jouant sur des codes masculins. Inox 18/10. Epaisseur : 2,5 mm.



Code	Description	Longueur	Qté
<b>DM238</b>	Couteau de table	225mm	12
<b>DM239</b>	Couteau à dessert	210mm	12
<b>DM240</b>	Fourchette de table	200mm	12
<b>DM241</b>	Fourchette à dessert	190mm	12
<b>DM245</b>	Cuillère de table	200mm	12
<b>DM243</b>	Cuillère à dessert	190mm	12
<b>DM242</b>	Cuillère à dessert	185mm	12
<b>DM244</b>	Cuillère à thé (135mm)	135mm	12
<b>H010</b>	Cuillère à café (110mm)	110mm	12
<b>H006</b>	Fourchette à gâteau	160mm	12

## Couverts Monaco 18/0 - Epaisseur 2,2mm Olympia

En acier inoxydable 18/0 hautement poli décoré d'une ligne double sur le pourtour du manche. Vendus par douze.



Code	Description	Longueur	Qté
<b>D060</b>	Couteau de table	217mm	12
<b>D059</b>	Fourchette de table	187mm	12
<b>D057</b>	Cuillère à dessert	190mm	12
<b>D056</b>	Cuillère à café (130mm)	130mm	12
<b>S390</b>	*Echantillon (couteau, fourchette, cuillère)	-	-

## Couverts Florence 18/10 Amefa

Simple, subtil et élégant sont les trois adjectifs qui résument parfaitement le style du couvert Florence. Inox 18/10. Epaisseur : 3mm.



Code	Description	Longueur	Qté
<b>D032</b>	Couteau de table	220mm	12
<b>D089</b>	Couteau à dessert	200mm	12
<b>D033</b>	Fourchette de table	200mm	12
<b>D266</b>	Fourchette à dessert	180mm	12
<b>D034</b>	Cuillère de table	200mm	12
<b>D144</b>	Cuillère à dessert	180mm	12
<b>D154</b>	Cuillère à thé	110mm	12
<b>D152</b>	Cuillère à café (112mm)	112mm	12
<b>H034</b>	Fourchette à gâteau	150mm	12

\*Dans le doute, commandez un kit d'échantillon (couteau + fourchette + cuillère à dessert). Tous les couteaux sont micro-dentés.



# ART DE LA TABLE / COUVERTS

## Couverts Amsterdam 18/0 Amefa

Couverts en acier inoxydable poli 18/0 sans motif. Robustes et élégamment minimalistes. Vendus par douze.



Code	Description	Longueur	Qté
DM223	Couteau de table	201mm	12
DM224	Couteau à dessert	190mm	12
DM225	Fourchette de table	191mm	12
DM226	Fourchette à dessert	173mm	12
DM229	Cuillère de table	193mm	12
DM227	Cuillère à dessert	172mm	12
DM228	Cuillère à thé	136mm	12
D248	Cuillère à café (128mm)	128mm	12

## Couverts 0900 18/0 Amefa

Ligne classique de couverts en acier inoxydable 18/0.



Code	Description	Longueur	Qté
H073	Couteau de table	230mm	12
H076	Couteau à dessert	210mm	12
H074	Fourchette de table	210mm	12
H077	Fourchette à dessert	180mm	12
H075	Cuillère de table	210mm	12
H078	Cuillère à dessert	180mm	12
H081	Cuillère à café (113mm)	140mm	12
H079	Cuillère à thé	110mm	12
H080	Fourchette à gâteau	140mm	12

## Couverts Baguette 18/0 Amefa

Couverts parfaitement équilibrés pour une bonne préhension. Design simple et classique. Finition miroir poli pour un rendu lisse et élégant. Faciles à nettoyer. Epaisseur : 2,5 mm.



Code	Description	Longueur	Qté
FB526	Fourchette de table	210mm	12
FB527	Cuillère de table	210mm	12
FB528	Cuillère à café	140mm	12
FB529	Couteau de table	211mm	12
FB531	Cuillère à dessert	180mm	12
FB532	Couteau à dessert	210mm	12
FB533	Fourchette à poisson	185mm	12
FB534	Couteau à poisson	205mm	12
FB535	Cuillère à moka	125mm	12
FB536	Fourchette à huitres	130mm	12

## Couverts Vieux Paris 18/0 Amefa

Couverts parfaitement équilibrés pour une sensation premium. Design classique indémodable avec finition satinée pour un style lisse et élégant. Epaisseur : 3 mm.



Code	Description	Longueur	Qté
FB537	Fourchette de table	207mm	12
FB538	Cuillère de table	213mm	12
FB539	Cuillère à café	146mm	12
FB540	Couteau de table	241mm	12
FB541	Fourchette à dessert	180mm	12
FB542	Cuillère à dessert	185mm	12
FB543	Couteau à dessert	215mm	12
FB544	Fourchette à poisson	180mm	12
FB545	Couteau à poisson	207mm	12
FB546	Cuillère à moka	114mm	12

## Couverts Élégance 18/10 Amefa

Acier inoxydable 18/10 poli au design très élégant et gracieux en forme de larme. Vendus par 12.



Code	Description	Longueur	Qté
<b>DM230</b>	Couteau de table	215mm	12
<b>DM231</b>	Couteau à dessert	205mm	12
<b>DM232</b>	Fourchette de table	190mm	12
<b>DM233</b>	Fourchette à dessert	170mm	12
<b>DM237</b>	Cuillère de table	195mm	12
<b>DM235</b>	Cuillère à dessert	175mm	12
<b>DM236</b>	Cuillère à thé	140mm	12
<b>H088</b>	Cuillère à café (120mm)	120mm	12
<b>H089</b>	Fourchette à gâteau	150mm	12

## Couverts Bilbao 18/0 - Epaisseur 2,5mm Comas

En acier inoxydable poli 18/0, un design classique et élégant. Vendus par douze.



Code	Description	Longueur	Qté
<b>DS069</b>	Couteau de table	220mm	12
<b>DS071</b>	Fourchette de table	210mm	12
<b>DS070</b>	Cuillère de table	210mm	12

## Couverts Granada 18/0 - Epaisseur 2,5mm Comas

En acier inoxydable poli 18/0, un style intemporel et un design classique. Vendus par douze.



Code	Description	Longueur	Qté
<b>DS060</b>	Couteau de table	230mm	12
<b>DS062</b>	Fourchette de table	210mm	12
<b>DS061</b>	Cuillère de table	210mm	12

## Couverts Madrid 18/0 - Epaisseur 3mm Comas

En acier inoxydable poli 18/0, au design élégant. Vendus par douze.



Code	Description	Longueur	Qté
<b>DS040</b>	Couteau à steak	220mm	12
<b>DS041</b>	Couteau de table	230mm	12
<b>DS044</b>	Couteau à dessert	210mm	12
<b>DS043</b>	Fourchette de table	200mm	12
<b>DS046</b>	Fourchette à dessert	200mm	12
<b>DS042</b>	Cuillère de table	200mm	12
<b>DS045</b>	Cuillère à dessert	180mm	12
<b>DS050</b>	Cuillère à café (140mm)	140mm	12

ART DE LA TABLE

RESTAURANT, BAR ET HOTEL

MOBILIER

USAGE UNIQUE ET ENTRETEN

VÊTEMENTS ET CHAUSSURES

CUISINE

MOBILIER DE CUISINE, CHARIOTS ET ÉCHELLES

MATÉRIEL ÉLECTRIQUE ET DE CUISSON

FROID

# ART DE LA TABLE / COUVERTS

## Couverts Satin 18/0 - Epaisseur 3mm Comas

Acier inoxydable 18/0 massif satiné avec manche moderne et ergonomique.



Code	Description	Longueur	Qté
CS519	Couteau à steak	224mm	6
DY400	Couteau de table	221mm	12
DY401	Cuillère de table	200mm	12
DY402	Fourchette de table	200mm	12
DY403	Couteau à dessert	202mm	12
DY404	Cuillère à dessert	183mm	12
DY405	Fourchette à dessert	183mm	12
DY406	Fourchette à gâteau	140mm	12
DY407	Cuillère à café	140mm	12
DY408	Cuillère à moka	110mm	12

## Couverts Nice 18/0 - Epaisseur 4mm Comas

En acier inoxydable poli 18/0, un design contemporain et résistant. Vendus par douze.



Code	Description	Longueur	Qté
DS001	Couteau de table	230mm	12
DS004	Couteau à dessert	190mm	12
DS003	Fourchette de table	210mm	12
DS006	Fourchette à dessert	180mm	12
DS002	Cuillère de table	210mm	12
DS005	Cuillère à dessert	180mm	12
DS011	Cuillère à moka (100mm)	100mm	12
DS010	Cuillère à café (150mm)	150mm	12
DS009	Fourchette à gâteau	150mm	12
DS007	Couteau à pizza	210mm	12
DS008	Fourchette à pizza	210mm	12

## Couverts Hotel 18/0 - Epaisseur 1,5mm Comas

En acier inoxydable poli 18/0, un design contemporain. Vendus par douze.



Code	Description	Longueur	Qté
DC214	Couteau à steak	230mm	12
DC215	Couteau de table	220mm	12
DC226	Couteau à dessert	190mm	12
DC225	Fourchette de table	200mm	12
DC228	Fourchette à dessert	180mm	12
DC224	Cuillère de table	210mm	12
DC227	Cuillère à dessert	190mm	12
DC221	Cuillère à moka (110mm)	110mm	12
DC220	Cuillère à café (140mm)	140mm	12
DC222	Cuillère à mazagran	210mm	12
DC219	Fourchette à gâteau	150mm	12

## Couverts Cuba 18/0 - Epaisseur 3mm Comas

En acier inoxydable poli 18/0, un design moderne et rafraîchissant. Vendus par douze.



Code	Description	Longueur	Qté
DR880	Couteau de table	230mm	12
DR883	Couteau à dessert	210mm	12
DR882	Fourchette de table	200mm	12
DR885	Fourchette à dessert	180mm	12
DR881	Cuillère de table	200mm	12
DR884	Cuillère à dessert	180mm	12
DR889	Cuillère à moka (115mm)	110mm	12
DR888	Cuillère à café (134mm)	140mm	12
DR887	Fourchette à gâteau	140mm	12

## Couteau à steak Jumbo Tramontina



Code	Description	Qté
GE994	Couteau Jumbo   250mm	4

## Couteau à viande / pizza Olympia

Couteau denté hautement poli élégant. Fabriqué en une seule pièce. Lavable au lave-vaisselle.



Code	Description	Qté
C161	235mm	12

## Couteaux à steak arrondis Olympia

Couteaux à lame dentée en acier inoxydable 18/0 poli. Choix de manches en bois marron avec rivets en laiton ou de manches noirs lavables au lave-vaisselle.



Code	Description	Qté
CS716	Couteau noir   Pointe arrondie (215mm)	12
CS717	Couteau marron   Pointe arrondie (215mm)	12

## Couverts à steak ACR Negro Comas

Couverts à steak avec manche noir de haute qualité et acier inoxydable; couteau à lame micro dentée.



Code	Description	Qté
DY412	Fourchette   210mm	6
DY411	Couteau   225mm	6

## Couteau à steak Nicolas Comas

Le couteau à steak Nicolas Comas possède une lame micro dentée et manche en bois de haute qualité. Non compatible lave-vaisselle.



Code	Description	Qté
DY409	230mm	6

## Couteau à steak Chuletero Tramontina

En acier inoxydable de haute qualité et doté d'une forme ergonomique et d'une lame crantée de 10cm, il offre une prise en main sûre et agréable pour un tranchant efficace et durable.



Code	Description	Qté
GE992	Couteau Chuletero   229mm	6

## Cuillère à glace / cocktail Olympia

Modèle en acier inoxydable 18/0 hautement poli avec bords lisses arrondis. Vendus par douze.



Code	Description	Qté
GF619	Cuillère à glace (193mm)	12

## Couteau à steak Angus Abert

Couteau à steak classique avec une touche moderne et contemporaine. Lame en acier inoxydable et manche lisse incurvé à rivets. Compatible lave-vaisselle.



Code	Description	Qté
GC651	230mm	12

## Couteau à steak Perfect

En acier inoxydable poli 18/0 avec manche ergonomique. Vendus par douze.



Code	Description	Qté
CS518	Couteau à steak 224mm	12

## Couteaux et fourchettes à steak Olympia

Couteaux à lame dentée et fourchettes en acier inoxydable 18/0 poli. Manches en bois marron avec rivets en laiton ou manches noirs. Ces produits doivent être nettoyés dans de l'eau chaude savonneuse puis séchés immédiatement. Lave-vaisselle non recommandé.



Code	Description	Qté
C135	Fourchette à manche noir 200mm	12
C134	Couteau à manche noir 215mm	12
C137	Fourchette à manche en bois 200mm	12
C136	Couteau manche en bois 215mm	12

## Couverts Steak



Code	Description	Qté
H002	Fourchette à steak 196mm	12
H003	Couteau à steak 217mm	12

## Couteau à steak Montblanc Comas

Couteau à steak Montblanc Comas avec manche en bois de haute qualité et lame lisse en acier inoxydable.



Code	Description	Qté
DY410	230mm	6

## Couverts Classic Lacasa 18/0 Comas

En acier inoxydable poli 18/0, un design classique et élégant. Vendus par douze. Epaisseur 1,5mm



Code	Description	Qté
DC212	Cuillère à café (140mm)	12

## Cuillère à tapas Olympia

Cuillère en acier inoxydable, idéale pour les buffets et tapas. Manche recourbé pour la stabilité et la facilité de prise en main.



Code	Description	Qté
CN765	141mm	12

## Couteau à steak Virgule Amefa

Couteau à lame dentée en acier inoxydable poli avec un élégant manche recourbé à rivets. Vendus par 12.



Code	Description	Qté
DM247	Manche noir 230mm	12

## Couteau à steak Amefa

Lame crantée avec une forme élégante très caractéristique. Couteaux vendus par douze. Lavables au lave-vaisselle.



Code	Description	Qté
DM249	225mm	12

## Couverts Frances Lacasa 18/0 Comas

En acier inoxydable poli 18/0, un style intemporel et un design classique. Complément de la ligne de couverts Granada. Vendus par douze. Epaisseur 1,5mm



Code	Description	Longueur	Qté
DS066	Fourchette à gâteau	140mm	12
DS067	Cuillère à café	140mm	12

## Couteaux à steak Jumbo Olympia

Prise en main confortable, lame résistante. Lavables au lave-vaisselle. Lame 115mm.



Code	Description	Qté
GG818	Manche ABS (250mm)	
GG819	Manche bois de rose (250mm)	

## Couteau à steak Churrasco Comas



Code	Description	Qté
DY413	250mm	6

## Couteau à steak Sutil Comas

En acier inoxydable poli 18/0 avec manche ergonomique. Vendus par six.



Code	Description	Longueur	Qté
CR815	Couteau à steak 230mm		6

## Couteau à steak Satin

Acier inoxydable 18/0 massif satiné avec manche moderne et ergonomique.



Code	Description	Longueur	Qté
CS519	Couteau à steak 224mm		6

ART DE LA TABLE

RESTAURANT, BAR  
ET HOTEL

MOBILIER

USAGE UNIQUE  
ET ENTRETIEN

VÊTEMENTS  
ET CHAUSSURES

CUISINE

MOBILIER DE CUISINE,  
CHARIOTS ET ÉCHELLES

MATÉRIEL ÉLECTRIQUE  
ET DE CUISSON

FROID

# ART DE LA TABLE / COUVERTS

## Couteau à steak Country Deglon

Couteau à steak professionnel Deglon avec lame en acier inoxydable et manche noir. Lavable au lave-vaisselle.

**NOUVEAU**



Code	Description	Qté
GG070	250mm	12

## Ensemble de couverts Olympia

Une de nos meilleures ventes de couverts avec le bac de rangement. 5x12 de chaque.

**NOUVEAU**



Code	Description	Qté
S274	240 couverts Kelso et 1 bac à couverts	240

## Panier à couverts carré Olympia

Fabriqués en plastique. Dimensions (en mm) : 140(H) x 110(L) x 110(P).



Code	Description
P175	Carré

## Bac à couverts en plastique Aps

Bac en plastique empilable, lavable au lave-vaisselle, dimension GN 1/1. 100(H) x 530(L) x 325(P).



Code	Description
CB675	6 compartiments

## Supports de paniers à couverts Olympia

Supports en acier inoxydable avec une façade inclinée pour un accès facile. Convient pour les paniers à couverts ronds en plastique ou en métal (vendus séparément).

**NOUVEAU**



Code	Description
CF386	4 emplacements   Dimensions (mm): 210 (H) x 255 (L) x 300 (P).
CF387	6 emplacements   Dimensions (mm): 210 (H) x 375 (L) x 300 (P).

## Couteau à fromage Coltello Abert

Couteau à fromage en acier inoxydable haute qualité, lavable au lave-vaisselle.

**NOUVEAU**



Code	Description	Qté
DP898	Couteau à fromage 220mm	12

## Bac à couverts en plastique Olympia Kristallon

De taille Gastronomique 1/1 empilable, solide et facile à nettoyer avec quatre grands compartiments.



**Spécification**  
J850 Dimensions (mm): 100(H) x 530(L) x 325(P).

Code	Description
J850	4 compartiments

## Egouttoir à couverts Vogue

Acier inoxydable. Idéal pour ranger les couverts humides ou secs. 120(Ø) x 130(H)mm.



Code	Description
DP021	Rond

## Bac à couverts en plastique empilable Araven

Bac à couverts empilable dimension GN 1/1 couleur gris granite. 100(H) x 530(L) x 325(P).



Code	Description
J284	4 compartiments

## Supports de paniers à couverts Olympia

Supports en acier inoxydable avec une façade inclinée pour un accès facile. Disponibles avec des compartiments en plastique ou en métal (éléments supplémentaires vendus séparément).



Code	Description
1 S556	4 trous + compartiments métalliques.
2 S558	6 trous + 6 compartiments métalliques.
3 L443	Bac rond inox
4 P176	Bac rond plastique

## Baguettes en mélamine Olympia

En mélamine. 270(L)mm.

**NOUVEAU**



Code	Description	Qté
C966	Baguettes (paire)	10

## Casier Versa Cambro

Gris moucheté. 110(H) x 130(L) x 305(P)mm.

**NOUVEAU**



Code	Description
T428	Casier supplémentaire

## Bac à couverts Olympia

Bac à couverts en acier inoxydable avec un pourtour à angles droits pour un accès facile.



**Spécification**  
DM274 Dimensions (mm): 415(H) x 255(L) x 105(P).

Code	Description
DM274	4 compartiments

## Panier à couverts en plastique Olympia Kristallon

Panier à couverts en plastique à 8 compartiments. Idéal pour le lave-vaisselle. 130(H) x 425(L) x 210(P)mm.



Code	Description
P174	8 compartiments

## Paniers à couverts en rotin polypropylène Aps

Bacs à couverts en rotin polypropylène. Lavables à l'eau tiède. CF300; 155(H) x 125(Ø)mm, CF301; 50(H) x 270(L) x 100(P)mm.



Code	Description
CF300	Rond
CF301	Rectangulaire

Apportez un look rétro à la présentation de vos plats avec cette gamme de vaisselle en acier émaillé bleu et blanc. Collection élégante et résistante, pouvant prendre quelques chocs qui, au fil du temps, lui apporteront encore plus de caractère. Compatible four et lave-vaisselle.

Acier émaillé **OLYMPIA**



## Mug



Code	Description	Qté
<b>GM516</b>	Blanc 350ml	6
<b>DC394</b>	Bleu 350ml	6

Code	Description	Qté
<b>DC396</b>	Vert 350ml	6
<b>DC397</b>	Gris 350ml	6

## Mug à soupe



Code	Description	Qté
<b>DC398</b>	670ml	6

## Gobelet



Code	Description	Qté
<b>GM515</b>	Blanc et bleu 310ml	6
<b>DC393</b>	Gris et noir 310ml	6

## Pot à sauce



Code	Description	Qté
<b>DC383</b>	Blanc et bleu 114ml	6
<b>DC387</b>	Gris et noir 114ml	6

## Bol et saladier



Code	Description	Qté
<b>1 GM514</b>	155(Ø) x 60(H)mm	6
<b>2 DC389</b>	155(Ø) x 75(H)mm	6

## Assiette creuse



Code	Description	Qté
<b>GM513</b>	245mm(Ø)	6

## Assiettes plates



Code	Description	Qté
<b>GM512</b>	245mm(Ø)	6
<b>DC388</b>	300mm(Ø)	6

## Plats de service rectangulaires



Code	Description	Qté
<b>GM511</b>	50(H) x 135(L) x 180(P)mm	6
<b>GM510</b>	55(H) x 190(L) x 280(P)mm	6

# ART DE LA TABLE / VAISSELLE

Gamme de porcelaine d'excellent rapport qualité/prix Athena Hotelware. Résistants, fonctionnels et pratiques, ces articles de vaisselle classique sont idéaux, entre autres, pour les pubs, les cantines et les bistros.

- Bords roulés résistant aux éclats.
- Vernis durable entièrement vitrifié.
- Compatible four, micro-ondes et lave-vaisselle.
- Garantie à vie contre les ébréchantures



## ATHENA Hotelware

### Assiettes à bord large



Code	Description	Qté
CC206	165mm	12
CC207	203mm	12
CC208	228mm	12
CC209	254mm	12
CC210	280mm	6

### Assiettes à bord étroit



Code	Description	Qté
CF360	165mm	12
CF362	205mm	12
CF363	226mm	12
CF364	250 mm	12
CF365	280 mm	6

### Assiettes creuses ovales

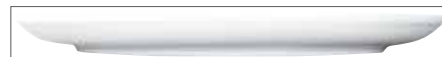

Code	Description	Qté
CC211	254x 178mm	12
CC212	305x 242mm	6

### Bol à céréales



Code	Description	Qté
CC213	153(Ø)mm	12

### Bol à soupe empilable



Code	Description	Qté
CF369	290ml	12

### Assiette à soupe / pâtes



Code	Description	Qté
CC214	228mm	6

### Tasse empilable et soucoupe



Code	Description	Qté
CC200	Tasse 200ml	24
CC202	Soucoupe 145mm	24

### Tasses à cappuccino et soucoupe



Code	Description	Qté
CC201	Tasse 228ml	24
GG870	Tasse 285ml	12
CC202	Soucoupe 145mm	24

### Tasse Mug



Code	Description	Qté
CC203	280ml	12

### Pot à lait



Code	Description	Qté
CF370	170 ml.	4

### Mug



Code	Description	Qté
GK811	285ml	12
GK812	397ml	12

### Théière / cafetière

Théière / cafetière pour deux tasses.



Code	Description	Qté
CC204	Théière 430ml (2 tasses)	4

### Salière et poivrière



Code	Description	Qté
CC215	Sel 50mm	12
CC216	Poivre 50mm	12

**OLYMPIA  
KILN**



NOUVELLE  
COULEUR

La gamme Kiln se caractérise par ses couleurs ocres et ses formes naturelles inspirées de la vaisselle artisanale. Le charme artisanal de cette collection provient de son vernis brillant qui apporte à chaque pièce une finition unique identique à du fait main. Mélangez les couleurs naturelles sable, océan, écorce, mousse et gris fumée pour une présentation de vos aliments vraiment unique qui invite la nature à votre table.



**Tasses à espresso 85ml et soucoupes**



Tasses 85ml

Code	Description	Qté
FB986	Craie	6
GP328	Sable	6
GP344	Océan	6
HC388	Gris	6
GP360	Ecorce	6
GP476	Mousse	6

Soucoupes 115mm

Code	Description	Qté
FB987	Craie	6
GP329	Sable	6
GP345	Océan	6
HC389	Gris	6
GP361	Ecorce	6
GP477	Mousse	6

**Tasses 230ml et soucoupes**



Tasses 230ml

Code	Description	Qté
GP330	Sable	6
GP346	Océan	6
GP362	Ecorce	6
GP478	Mousse	6
HC390	Gris	6
FB988	Craie	6

Soucoupes 140mm

Code	Description	Qté
GP331	Sable	6
GP347	Océan	6
GP363	Ecorce	6
GP479	Mousse	6
HC391	Gris	6
FB989	Craie	6

**Tasses 340ml et soucoupes**



Tasses 340ml

Code	Description	Qté
FB990	Craie	6
GP332	Sable	6
GP348	Océan	6
GP364	Ecorce	6
HC392	Gris	6
GP480	Mousse	6

Soucoupes 160mm

Code	Description	Qté
FB991	Craie	6
GP333	Sable	6
GP349	Océan	6
GP365	Ecorce	6
HC393	Gris	6
GP481	Mousse	6

**Mugs 340ml**



340ml

Code	Description	Qté
FB992	Craie	6
GP334	Sable	6
GP350	Océan	6

Code	Description	Qté
HC394	Gris	6
GP482	Mousse	6

**Bols**



70ml

Code	Description	Qté
FB994	Craie	12
GP336	Sable	12
GP352	Océan	12
HC382	Gris	12
GP484	Mousse	12

**Pots a sauce**



50ml

Code	Description	Qté
FB977	Craie	12
CP956	Sable	12
CP957	Océan	12
HC378	Gris	12
CP959	Mousse	12

ART DE LA TABLE

RESTAURANT, BAR  
ET HOTEL

MOBILIER

USAGE UNIQUE  
ET ENTRETIEN

VÊTEMENTS  
ET CHAUSSURES

CUISINE

MOBILIER DE CUISINE,  
CHARIOTS ET ÉCHELLES

MATÉRIEL ÉLECTRIQUE  
ET DE CUISSON

FROID



# ART DE LA TABLE / VAISSELLE

## Bols ronds



140mm (Ø) - 635ml

Code	Description	Qté
GP460	Sable	6
GP463	Océan	6
GP469	Mousse	6
HC379	Gris	6
FB995	Craie	6

## Bols



165mm (Ø) - 425ml

Code	Description	Qté
FB996	Craie	6
GP461	Sable	6
GP464	Océan	6
HC380	Gris	6
GP470	Mousse	6

215mm (Ø) - 1022ml

Code	Description	Qté
GP323	Sable	4
GP339	Océan	4
HC381	Gris	4
GP471	Mousse	4

## Assiettes creuses



178mm (Ø)

Code	Description	Qté
FA025	Sable	6
FA026	Océan	6
FA027	Gris	6
FA029	Mousse	6
FB980	Craie	6

230mm (Ø)

Code	Description	Qté
SA284	Sable	6
SA282	Océan	6
SA283	Mousse	6
HC387	Gris	6
FB999	Craie	6

280mm (Ø)

Code	Description	Qté
GP462	Sable	4
GP465	Océan	4
GP475	Mousse	4
HC386	Gris	4
FB997	Craie	4

## Assiettes



165mm

Code	Description	Qté
GP325	Sable	6
GP341	Océan	6
GP472	Mousse	6
FB983	Craie	6

230mm

Code	Description	Qté
GP326	Sable	6
GP342	Océan	6
GP473	Mousse	6
FB984	Craie	6

280mm

Code	Description	Qté
GP327	Sable	6
GP343	Océan	6
GP474	Mousse	6
FB985	Craie	6

## Plats



295(L) x 140(P)mm

Code	Description	Qté
CP170	Sable	4
CP171	Océan	4
CP173	Mousse	4
HC376	Gris	4

335(L) x 178(P)mm

Code	Description	Qté
CP949	Sable	4
CP951	Océan	4
CP955	Mousse	4
HC377	Gris	4

**Pot à lait Olympia**  
96ml.



NOUVEAU

Code	Description	Qté
FB978	Craie	6

**Assiette à pâtes Olympia**  
250mm.



NOUVEAU

Code	Description	Qté
DC305	Océan	4



**Pastel**

**OLYMPIA**

Illuminez vos tables avec la gamme pastel d'Olympia. Cette collection est en porcelaine durable recouverte d'un vernis mat. Idéale pour un usage quotidien dans les pubs et les cafés.

**Mugs**



320ml

Code	Description	Qté
CS040	Jaune	6
CS041	Gris	6

Code	Description	Qté
CS043	Rouge	6
CS044	Vert	6

**Birch**

**OLYMPIA**  
**Birch**



Bénéficiant d'un vernis brillant, cette collection en porcelaine au ton naturel est conçue pour ajouter une touche de caractère à vos plats. Légèrement colorée pour compléter toute création culinaire que vous concevez, Birch est idéale pour les restaurants, bars et cafés populaires proposant un menu varié.

**Bol**



Code	Description	Qté
DR785	150mm (Ø) 460ml	6



**Saladier**



Code	Description	Qté
DR784	205mm (Ø)	6

**Assiettes plates**



Code	Description	Qté
DR782	205mm (Ø)	6
DR783	270mm (Ø)	6



ART DE LA TABLE

RESTAURANT, BAR ET HOTEL

MOBILIER

USAGE UNIQUE ET ENTRETIEN

VÊTEMENTS ET CHAUSSURES

CUISINE

MOBILIER DE CUISINE, CHAÎOTS ET ÉCHELLES

MATÉRIEL ÉLECTRIQUE ET DE CUISSON

FROID

## OLYMPIA CAVOLO

Permettez à vos clients d'échapper au stress de la vie quotidienne grâce à la collection apaisante Cavolo. Les coloris de cette vaisselle sont inspirés par les éléments naturels : un bleu clair réminiscent de l'eau cristalline et un vert printanier associé à l'éveil des plantes. Grâce à cette collection, créez une parenthèse de bien-être qui ravira vos clients.



### Bols ronds



Code	Description	Qté
FB560	Vert 143(Ø)mm	6
FB565	Bleu 143(Ø)mm	6
FB561	Vert 220(Ø)mm	4
FB566	Bleu 220(Ø)mm	4

### Assiettes plates rondes



Code	Description	Qté
FB562	Vert 180(Ø)mm	6
FB567	Bleu 180(Ø)mm	6
FB563	Vert 220(Ø)mm	6
FB568	Bleu 220(Ø)mm	6
FB564	Vert 270(Ø)mm	4
FB569	Bleu 270(Ø)mm	4

## OLYMPIA CORALLITE

La collection de vaisselle Olympia Corallite ajoute un charme rustique à votre table. Les bords en relief et les coloris inspirés de matières brutes mettront subtilement en valeur vos créations culinaires.



### Assiettes plates



Code	Description	Qté
FB955	205mm (Ø)	6
FB954	280mm (Ø)	6

### Assiettes calottes



Code	Description	Qté
FB959	160 mm (Ø)	6
FB957	220mm (Ø)	6

### Bols



Code	Description	Qté
FB958	105 mm (Ø)	12
FB956	150mm (Ø)	6

Nomi

**OLYMPIA**  
**NOMI**



Ajoutez des couleurs vives à votre table avec les plats à tapas Olympia Nomi. Conçus pour servir tous types d'aliments à partager, à savoir tapas, sushis, mezza et assortiments. Le vernis brillant apporte à chaque pièce une finition unique, identique à du fait main, notamment grâce à la base noire semi-mate. Cette gamme fera sensation dans votre établissement.

**Raviers à tapas**



50(H) x 110(L)mm

Code	Description	Qté
HC337	Bleu	6
HC533	Vert	6



**Assiettes à tapas rectangulaires**



25(H) x 245(L) x 110(P)mm

Code	Description	Qté
HC331	Bleu	6
HC534	Jaune	6
HC530	Vert	6



**Plats à tapas profonds**



98(Ø) x 20(H)mm

Code	Description	Qté
CW524	Bleu	12
CW526	Vert	12
CW528	Jaune	12

**Assiettes à tapas rondes**



255(Ø) x 33(H)mm

Code	Description	Qté
CW525	Bleu	4
CW527	Vert	4



ART DE LA TABLE

RESTAURANT, BAR  
ET HOTEL

MOBILIER

USAGE UNIQUE  
ET ENTRETIEN

VÊTEMENTS  
ET CHAUSSURES

CUISINE

MOBILIER DE CUISINE,  
CHARTIOTS ET ÉCHELLES

MATÉRIEL ÉLECTRIQUE  
ET DE CUISSON

FROID

# ART DE LA TABLE / VAISSELLE

Mineral

**OLYMPIA**  
MINERAL



La vaisselle Olympia Mineral allie la résilience de la porcelaine légère aux tons de roche naturelle. Motif authentique effet granite. Cette collection passe au lave-vaisselle et micro-ondes.



## Tasse et soucoupe



Code	Description	Qté
DF179	Tasse 300ml - 75(H) x 90(Ø)mm	6
DF182	Soucoupe	6

## Bols / saladiers inclinés



Code	Description	Qté
DF176	135mm (Ø)	6
DF177	175mm (Ø)	6
DF178	215mm (Ø)	4

## Assiettes feuille



Code	Description	Qté
DF180	255(L) x 118(P)mm	6
DF181	305(L) x 145(P)mm	6



## Assiettes plates



Code	Description	Qté
DF183	230mm (Ø)	6
DF184	280mm (Ø)	4

## Pot à sauce



Code	Description	Qté
CT704	80mm (Ø)	12

## Assiette carrée



Code	Description	Qté
DF173	265mm	4



## Assiettes rectangulaires



Code	Description	Qté
DF174	230(L) x 120(P)mm	6
DF175	335(L) x 160(P)mm	4

Fusion

**OLYMPIA**  
fusion



Gamme en porcelaine. Créez une toile de fond élégante et contrastée pour vos aliments avec la collection foncée aussi belle que stylée Olympia Fusion. Polyvalente et attrayante, chaque pièce de la gamme Fusion possède un aspect unique. Compatible lave-vaisselle et suffisamment robuste pour supporter les rigueurs d'un usage quotidien.



Tasse et soucoupe



Code	Description	Qté
DR098	Tasse   250ml	6
DR099	Soucoupe   160(L) x 128(P)mm	6

Assiette à pâtes



Code	Description	Qté
DR095	202(Ø)mm	6



Assiettes plates



Code	Description	Qté
DR087	203(Ø)mm	6
DR088	270(Ø)mm	4

Gobelet



Code	Description	Qté
CS473	170ml	6

Pot à sauce



Code	Description	Qté
DR093	130(Ø) x 77(H)mm	6

Grand bol



Code	Description	Qté
CS471	Grand bol   204(Ø)x86(H)mm	4

Plateau de présentation rectangulaire



Code	Description	Qté
DR092	305(L) x 98(P)mm	4

Pot à sauce



Code	Description	Qté
DR096	85ml	12

Bol à nouilles



Code	Description	Qté
DR094	Bol à nouilles   152(Ø)x68(H)mm	6

Assiettes ovales



Code	Description	Qté
DR089	250(L)mm	6
DR090	357(L)mm	4

ART DE LA TABLE

RESTAURANT, BAR  
ET HOTEL

MOBILIER

USAGE UNIQUE  
ET ENTRETEN

VÊTEMENTS  
ET CHAUSSURES

CUISINE

MOBILIER DE CUISINE,  
CHARIOTS ET ÉCHELLES

MATÉRIEL ÉLECTRIQUE  
ET DE CUISSON

FROID

# ART DE LA TABLE / VAISSELLE

Chia

**OLYMPIA**  
Chia



Avec ses bords irréguliers uniques, la collection en porcelaine Chia possède un charme artisanal. Subtilement colorée, chaque pièce ajoute une touche minimaliste à la fois simple et élégante à vos tables. Dotée d'un bord blanc encadrant parfaitement vos plats, cette collection est le moyen sobre de donner vie à vos plats.



## Bols et saladiers



Bol 455ml | 58(H) x 155(Ø)mm

Code	Description	Qté
<b>DR803</b>	Vert	6
<b>DR810</b>	Sable	6
<b>DR817</b>	Gris	6

Saladier 1,25L | 80(H) x 210(Ø)mm

Code	Description	Qté
<b>DR802</b>	Vert	6
<b>DR809</b>	Sable	6
<b>DR816</b>	Gris	6

## Mugs



340ml

Code	Description	Qté
<b>DR805</b>	Vert	6
<b>DR812</b>	Sable	6
<b>DR819</b>	Gris	6



## Bols à sauce



70ml

Code	Description	Qté
<b>DR806</b>	Vert	12
<b>DR813</b>	Sable	12
<b>DR820</b>	Gris	12

## Assiettes



205mm (Ø)

Code	Description	Qté
<b>DR801</b>	Vert	6
<b>DR808</b>	Sable	6
<b>DR815</b>	Gris	6

270mm (Ø)

Code	Description	Qté
<b>DR800</b>	Vert	6
<b>DR807</b>	Sable	6
<b>DR814</b>	Gris	6

# OLYMPIA CANVAS

Offrez à vos plats la toile de fond qu'ils méritent avec Olympia Canvas. Une toute nouvelle collection aux couleurs fraîches et audacieuses avec une finition classique. Chaque pièce est unique. Cette vaisselle est faite pour impressionner. La collection est conçue avec le même soin que celui apporté à la réalisation de vos plats. Vous faites de l'art en cuisine. Choisissez votre toile dès maintenant.



Bleu granit



Terre de sienne



Noir mat



Vert bronze



Blanc murano



Beige moucheté

## Assiettes creuses



200(Ø)mm			
Code	Description	Hauteur	Qté
FA305	Bleu granit	40 mm	6
FA312	Terre de sienne	40 mm	6
FA319	Noir mat	40 mm	6
FA326	Vert bronze	40 mm	6
FA333	Blanc murano	40 mm	6
FA340	Beige moucheté	40 mm	6



## Assiettes plates bord droit



180(Ø)mm			
Code	Description	Hauteur	Qté
FA300	Bleu granit	15 mm	6
FA307	Terre de sienne	15 mm	6
FA314	Noir mat	15 mm	6
FA321	Vert bronze	15 mm	6
FA328	Blanc murano	15 mm	6
FA335	Beige moucheté	15 mm	6

250(Ø)mm			
Code	Description	Hauteur	Qté
FA301	Bleu granit	20 mm	6
FA308	Terre de sienne	20 mm	6
FA315	Noir mat	20 mm	6
FA322	Vert bronze	20 mm	6
FA329	Blanc murano	20 mm	6
FA336	Beige moucheté	20 mm	6

## Assiettes plates



180(Ø)mm			
Code	Description	Hauteur	Qté
FA302	Bleu granit	20 mm	6
FA309	Terre de sienne	20 mm	6
FA316	Noir mat	20 mm	6
FA323	Vert bronze	20 mm	6
FA330	Blanc murano	20 mm	6
FA337	Beige moucheté	20 mm	6

265(Ø)mm			
Code	Description	Hauteur	Qté
FA303	Bleu granit	24 mm	6
FA310	Terre de sienne	24 mm	6
FA317	Noir mat	24 mm	6
FA324	Vert bronze	24 mm	6
FA331	Blanc murano	24 mm	6
FA338	Beige moucheté	24 mm	6

## Assiettes coupes



270(Ø)mm			
Code	Description	Hauteur	Qté
FA304	Bleu granit	34 mm	6
FA311	Terre de sienne	34 mm	6
FA318	Noir mat	34 mm	6
FA325	Vert bronze	34 mm	6
FA332	Blanc murano	34 mm	6
FA339	Beige moucheté	34 mm	6

## Assiettes creuses calottes



230(Ø)mm			
Code	Description	Hauteur	Qté
FA306	Bleu granit	40 mm	6
FA313	Terre de sienne	40 mm	6
FA320	Noir mat	40 mm	6
FA327	Vert bronze	40 mm	6
FA334	Blanc murano	40 mm	6
FA341	Beige moucheté	40 mm	6

ART DE LA TABLE

RESTAURANT, BAR  
ET HOTEL

MOBILIER

USAGE UNIQUE  
ET ENTRETIEN

VÊTEMENTS  
ET CHAUSSURES

CUISINE

MOBILIER DE CUISINE,  
CHARIOTS ET ÉCHELLES

MATÉRIEL ÉLECTRIQUE  
ET DE CUISSON

FROID



# ART DE LA TABLE / VAISSELLE

Saturnia

**Saturnia**  
PORCELLANE DA TAVOLA

Vendue dans 13 pays à travers le monde depuis les années 1960, et produisant 14 millions de pièces individuelles chaque année, Saturnia est aujourd'hui connue pour sa porcelaine de haute qualité, résistante et élégante, spécialement conçue pour répondre aux exigences de l'industrie de la restauration. Fabriquée à partir de matériaux durables, cette collection respectueuse de la planète est compatible micro-ondes, four, congélateur et lave-vaisselle.



## Assiettes à spaghetti Napoli

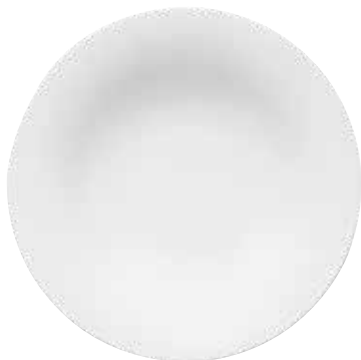

Code	Description	Qté
DS177	260mm (Ø)	6
DS178	300mm (Ø)	6

## Assiette à couscous Napoli

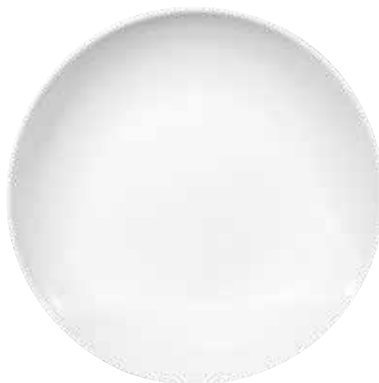

Code	Description	Qté
DS179	260mm (Ø)	6

## Assiettes à pâtes Napoli



Code	Description	Qté
DS174	230mm (Ø)	10
DS175	265mm (Ø)	6
DS176	300mm (Ø)	6



## Assiettes Napoli



Code	Description	Qté
DS170	150mm (Ø)	12
DS171	200mm (Ø)	12
DS172	240mm (Ø)	6
DS173	275mm (Ø)	6

## Assiettes à pizza



Code	Description	Qté
DA987	280mm (Ø)	6
DS169	310mm (Ø)	6
DA989	330mm (Ø)	6

## Assiettes à pizza décorées

Les vraies assiettes à pizza italiennes en porcelaine décorées. Fabrication en deux phases à partir de matières premières de haute qualité garantissant la solidité des assiettes. La vitrification renforce la résistance et réduit les éclats. Compatibles lave-vaisselle et micro-ondes. Bord étroit et surface plane.



Code	Description	Qté
1 DJ955	310mm Ø   Décor 1	6
2 DJ956	310mm Ø   Décor 2	6
3 DJ957	310mm Ø   Décor 3	6
4 DJ958	310mm Ø   Décor 4	6
5 DJ959	330mm Ø   Décor 4	6

Build A Bowl

# OLYMPIA

Build-A-Bowl

Inspiré par la tendance croissante pour les bols, Olympia Build-A-Bowl propose de servir des plats savoureux comme des soupes asiatiques et des nouilles pouvant être tenus dans la main. Mélangez et faites correspondre les couleurs pour créer un style qui convient à votre établissement. Empilables et allant au four et au lave-vaisselle.



Plats creux



550ml | 190mm (Ø)

Code	Description	Qté
FC704	Blanc	6
FC710	Vert	6
FC716	Melon	6
FC722	Bleu	6
FC734	Terre	6

1,5 L | 250mm (Ø)

Code	Description	Qté
FC705	Blanc	4
FC711	Vert	4
FC717	Melon	4
FC723	Bleu	4
FC735	Terre	4



Bols profonds



230ml | 110mm (Ø)

Code	Description	Qté
FC700	Blanc	12
FC706	Vert	12
FC712	Melon	12
FC718	Bleu	12
FC730	Terre	12

570ml | 150mm (Ø)

Code	Description	Qté
FC701	Blanc	6
FC707	Vert	6
FC713	Melon	6
FC719	Bleu	6
FC731	Terre	6

1,2L | 730mm (Ø)

Code	Description	Qté
FC702	Blanc	4
FC708	Vert	4
FC714	Melon	4
FC720	Bleu	4
FC732	Terre	4

ART DE LA TABLE

RESTAURANT, BAR ET HOTEL

MOBILIER

USAGE UNIQUE ET ENTRETIEN

VÊTEMENTS ET CHAUSSURES

CUISINE

MOBILIER DE CUISINE, CHARIOTS ET ÉCHELLES

MATÉRIEL ÉLECTRIQUE ET DE CUISSON

FROID

# ART DE LA TABLE / VAISSELLE

## Whiteware

### OLYMPIA



Porcelaine blanche d'hôtellerie d'excellent rapport qualité/prix. Articles élégants et multifonctions empilables avec des bords roulés renforcés pour résister aux éclats. Entièrement vitrifiée pour résister à la chaleur et aux chocs et une durabilité du vernis garantie. Gamme compatible four, four micro-ondes, lave-vaisselle et congélateur.



#### Tasses à cappuccino et soucoupes



Code	Description	Qté
CB469	Tasse de 200ml	12
CB462	Tasse de 284ml	12
U827	Tasse de 420ml	12

#### Tasse empilable et soucoupe



Code	Description	Qté
CB467	Tasse 200ml	12
CB468	Soucoupe 200ml	12

#### Tasse basse et soucoupe



Code	Description	Qté
CE536	Tasse de 200ml	12
CE537	Soucoupe 200ml	12

#### Tasse carrée arrondie et soucoupe



Code	Description	Qté
Y115	Tasse de 200ml	12
Y116	Soucoupe 200ml	12

#### Mugs standards



Code	Description	Qté
CB466	284ml	12
Y110	480ml	12

#### Mug empilable



Code	Description	Qté
CB461	Mug 284ml	12

#### Tasse élégante et soucoupe



Code	Description	Qté
CD735	Tasse de 228ml	12
CD737	Soucoupe simple 228ml	12

#### Tasse à latte



Code	Description	Qté
C359	310ml	12

#### Tasse carrée arrondie



Code	Description	Qté
Y108	Tasse de 284ml	12

#### Tasse à espresso et soucoupe



Code	Description	Qté
CB464	Tasse 85ml	12
CB465	Soucoupe 85ml	12

#### Tasse à thé chinoise



Code	Description	Qté
CB495	Tasse à thé chinoise 70mm (Ø)	12

**Huilier / vinaigrier**

Base et bouchons en bois.



**Spécification**  
**CB705** Huilier: capacité de 300ml. Hauteur, bouchon inclus: 245mm. Vinaigrier: capacité de 200ml. Hauteur, bouchon inclus: 200mm.

Code	Description
<b>CB705</b>	Huilier/Vinaigrier



**Salière et poivrière**

Hauteur 90mm.



Code	Description	Qté
<b>C213</b>	Salière 90(H)mm	12
<b>C214</b>	Poivrière 90(H)mm	12

**Salière et poivrière**

Hauteur 80mm.



Code	Description	Qté
<b>CB702</b>	Salière 80(H)mm	12
<b>CB703</b>	Poivrière 80(H)mm	12

**Saucières**



Code	Description	Qté
<b>C243</b>	215ml	6
<b>U831</b>	340ml	6

**Saucière**



Code	Description	Qté
<b>CB707</b>	Saucière 85ml / 140mm	6

**Plats à compartiments**



Code	Description	Qté
<b>C335</b>	2 compartiments 100mm	12
<b>C336</b>	3 compartiments 150mm	12

**Assiette gourmande**



Code	Description	Qté
<b>Y102</b>	Assiette gourmande	12

**Cuillère à riz**



Code	Description	Qté
<b>C325</b>	Cuillère à riz	24

**Couppelles à sauce**



Code	Description	Qté
<b>C320</b>	70(Ø)mm	12
<b>CB494</b>	100mm (Ø)	12

**Bol standard**



Code	Description	Qté
<b>W430</b>	140mm (Ø)	6

**Bols bord incliné**



Code	Description	Qté
<b>U161</b>	50mm (Ø)	12
<b>U163</b>	120mm (Ø)	12
<b>U164</b>	150mm (Ø)	12

**Bol à nouilles chinoises**



Code	Description	Qté
<b>C329</b>	190mm (Ø)	6

**Bol à riz**



Code	Description	Qté
<b>C253</b>	130mm (Ø)	12

ART DE LA TABLE

RESTAURANT, BAR ET HOTEL

MOBILIER

USAGE UNIQUE ET ENTRETIEN

VÊTEMENTS ET CHAUSSURES

CUISINE

MOBILIER DE CUISINE, CHARIOTS ET ÉCHELLES

MATÉRIEL ÉLECTRIQUE ET DE CUISSON

FROID

## OLYMPIA



Porcelaine blanche d'hôtellerie d'excellent rapport qualité/prix. Articles élégants et multifonctions empilables avec des bords roulés renforcés pour résister aux éclats. Entièrement vitrifiée pour résister à la chaleur et aux chocs et une durabilité du vernis garantie. Gamme compatible four, four micro-ondes, lave-vaisselle et congélateur.



### Tasse à espresso empilable et soucoupe



Code	Description	Qté
<b>CB471</b>	Tasse de 85ml	12
<b>CB472</b>	Soucoupe 85ml	12

### Tasse à espresso et soucoupe



Code	Description	Qté
<b>Y111</b>	Tasse de 60ml	12
<b>Y112</b>	Soucoupe 60ml	12

### Pots à crème / lait avec anse



Code	Description	Qté
<b>U819</b>	170ml	6
<b>U820</b>	210ml	6
<b>U821</b>	305ml	6

### Pots à crème / lait



Code	Description	Qté
<b>C203</b>	43ml	12
<b>C204</b>	85ml	12
<b>C205</b>	228ml	12
<b>CB704</b>	57ml	6

### Cafetière



Code	Description	Qté
<b>U824</b>	310ml	4

### Théière



Code	Description	Qté
<b>U822</b>	480ml	4

### Théière empilable

Empilables sans les couvercles



Code	Description	Qté
<b>CB473</b>	426ml (2 tasses)	4

### Mini vases

Vases en porcelaine. Emplacement carte sur U826.



Code	Description	Qté
<b>W437</b>	125mm	12
<b>CB701</b>	140mm	6

### Sucrier



Code	Description	Qté
<b>C250</b>	60(H) x 95(Ø)mm	12

### Pot à beurre



Code	Description	Qté
<b>C345</b>	35(H) x 62(Ø)mm	12

### Pot à beurre avec couvercle



Code	Description	Qté
<b>U184</b>	50ml	6

### Coquetier



Code	Description	Qté
<b>U814</b>	50(Ø) x 68(H)mm	12

## Assiettes ovales



Code	Description	Hauteur	Qté
<b>CB476</b>	202mm (L)	18 mm	6
<b>CB477</b>	250 x 190mm	19 mm	6
<b>CB484</b>	295 x 225mm	25 mm	6

## Assiettes à bord étroit



Code	Description	Qté
<b>CB486</b>	150mm (Ø)	12
<b>CB487</b>	180mm (Ø)	12
<b>CB488</b>	200mm (Ø)	12
<b>CB489</b>	230mm (Ø)	12
<b>CB490</b>	250mm (Ø)	12
<b>CB491</b>	280mm (Ø)	6

## Assiettes plates rondes



Code	Description	Qté
<b>U075</b>	150mm (Ø)	12
<b>U076</b>	180mm (Ø)	12
<b>U077</b>	200mm (Ø)	12
<b>U078</b>	230mm (Ø)	12
<b>U079</b>	250mm (Ø)	12
<b>CB492</b>	280mm (Ø)	6
<b>U081</b>	310mm (Ø)	6

## Assiettes à bord large



Code	Description	Hauteur	Qté
<b>CB478</b>	165mm (Ø)	18 mm	12
<b>CB479</b>	200mm (Ø)	21 mm	12
<b>CB480</b>	230mm (Ø)	22 mm	12
<b>CB481</b>	250mm (Ø)	23 mm	12
<b>CB482</b>	280mm (Ø)	26 mm	6
<b>CB483</b>	310mm (Ø)	29 mm	6

## Assiette à steak



Code	Description	Qté
<b>Y132</b>	306mm (Ø)	6

## Assiette à pizza



Code	Description	Hauteur	Qté
<b>CD723</b>	330mm (Ø)	15 mm	4

## Assiettes carrées arrondies



Code	Description	Qté
<b>U169</b>	185mm	12
<b>U170</b>	240mm	12
<b>CB493</b>	270mm	6
<b>U172</b>	305mm	6

## Assiettes creuses



Code	Description	Qté
<b>CM188</b>	200mm (Ø)	6
<b>CM187</b>	260mm (Ø)	6

## Assiettes carrées



Code	Description	Hauteur	Qté
<b>U153</b>	140mm	18 mm	12
<b>U154</b>	180mm	23 mm	12
<b>U156</b>	295mm	-	6

ART DE LA TABLE

RESTAURANT, BAR  
ET HOTEL

MOBILIER

USAGE UNIQUE  
ET ENTRETIEN

VÊTEMENTS  
ET CHAUSSURES

CUISINE

MOBILIER DE CUISINE,  
CHARIOTS ET ÉCHELLES

MATÉRIEL ÉLECTRIQUE  
ET DE CUISSON

FROID

## OLYMPIA



Porcelaine blanche d'hôtellerie d'excellent rapport qualité/prix. Articles élégants et multifonctions empilables avec des bords roulés renforcés pour résister aux éclats. Entièrement vitrifiée pour résister à la chaleur et aux chocs et une durabilité du vernis garantie. Gamme compatible four, four micro-ondes, lave-vaisselle et congélateur.



### Assiette à pizza sans bord



Code	Description	Qté
GM448	330mm (Ø)	6

### Assiette carrée bord large

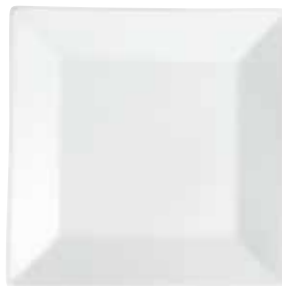

Code	Description	Qté
C360	250mm	6

### Assiette creuse bord large



Code	Description	Hauteur	Qté
C363	270mm (Ø)	48 mm	6



### Assiette rectangulaire



Code	Description	Qté
C361	320 x 220mm	6

### Plateaux rectangulaires



Code	Description	Qté
CC893	200 x 130mm	6
CC894	250 x 150mm	4
CC895	310 x 180mm	2
CC896	380 x 200mm	1

### Plat Gondola

Idéal pour les buffets.



Code	Description
CC898	560(L) x 150(P)mm
Y097	650(L) x 190(P)mm

### Assiette coquillage



Code	Description	Qté
W420	130mm	6

### Bol triangulaire arrondi



Code	Description	Qté
CB678	155mm	6

### Ravier



Code	Description	Qté
U829	170mm	12

### Bols empilables



Code	Description	Qté
CE531	110mm(Ø)	12
CF354	132mm(Ø)	12
CE530	145mm(Ø)	12

### Bol à céréales



Code	Description	Qté
CB475	150mm (Ø)	12



**Bols carrés arrondis**



Code	Description	Qté
U173	140mm (Ø)	12
U175	215mm (Ø)	12

**Bols inclinés ovales**



Code	Description	Qté
CB079	90(H) x 133(L) x 154(P)mm   335ml	4
CB080	107(H) x 176(P) x 203(L)mm   700ml	3
CB078	115(H) x 222(L) X 246(P)mm   1,05L	3

**Assiette creuse bord large**



Code	Description	Qté
CB694	228mm (Ø)	4

**Saladiers**



Code	Description	Qté
W408	175mm (Ø)	6
W428	200mm (Ø)	6
W436	235mm (Ø)	6



**Bol ondulé**



Code	Description	Qté
U185	105(Ø)mm	12

**Bol à soupe avec poignées**



Code	Description	Qté
C239	400ml/115mm (Ø)	6

**Assiette à pâtes**



Code	Description	Hauteur	Qté
CB485	310mm (Ø)	40 mm	4

**Soupière et louche**



Code	Description
Y094	227 x 250mm



**Assiette creuse ovale**



Code	Description	Hauteur	Qté
CC891	365(L)x 235(l)mm	36 mm	2

**Bol à soupe tête de lion**



Code	Description	Qté
W442	105mm (Ø)	6

**Pot à lait alvéolé**



Code	Description	Qté
GM366	70ml	6

**Grand saladier**



Code	Description
C464	330mm (Ø)

ART DE LA TABLE

RESTAURANT, BAR ET HOTEL

MOBILIER

USAGE UNIQUE ET ENTRETIEN

VÊTEMENTS ET CHAUSSURES

CUISINE

MOBILIER DE CUISINE, CHARIOTS ET ÉCHELLES

MATÉRIEL ÉLECTRIQUE ET DE CUISSON

FROID



# ART DE LA TABLE / VAISSELLE

## OLYMPIA LINEAR



Porcelaine blanche de qualité décorée d'un élégant motif linéaire en relief. D'une solidité à toute épreuve, bords arrondis renforcés résistant aux ébréchantures. Entièrement vitrifiée pour résister aux chocs thermiques. Compatible four, micro-ondes, lave-vaisselle, congélateur.



Tasse à thé empilable et soucoupe

Mug

Pot à lait



Code	Description	Qté
U084	Tasse de 200ml	12

Code	Description	Qté
U088	Mug 220ml	12

Code	Description	Qté
U097	140ml	12

Assiettes à bord large



Code	Description	Qté
U089	150mm (Ø)	12
U090	200mm (Ø)	12
U091	250mm (Ø)	12
U092	310mm (Ø)	6



Assiettes à pâtes



Code	Description	Qté
U095	230mm (Ø)	12

# OLYMPIA

## VAISSELLE MINIATURE

Vaisselle miniature pour une utilisation du four à la table en porcelaine résistant aux éclats. Idéale pour les tapas et sauces. Compatible four, micro-ondes, lave-vaisselle et congélateur.

### Plat à oreilles rond blanc



Code	Description
W443	30(H)x 156(L)x 126(P)mm

### Mini cassolette



Code	Description	Qté
CE544	Blanc 35(H)x 115(L) x 68(P)mm	12
DK836	Noir 35(H) x 115(L) x 68(P)mm	12
DK825	Rustique 35(H) x 115(L) x 68(P)mm	12

### Plats ovales avec oreilles



Code	Description	Qté
W441	Blanc   37(H) x 204(L) x 118(P)mm. 215ml	6
DK834	Noir   37(H) x 204(L) x 118(P)mm. 215ml	6
DK823	Rustique   37(H) x 204(L) x 118(P)mm. 215ml.	6

### Ramequins empilables



Code	Description	Qté
DK826	Blanc - 45(H) x 77(Ø)mm	6
DK829	Blanc - 45(H) x 95(Ø)mm	6
DK830	Noir 45(H) x 77(Ø)mm	6
DK831	Noir 45(H) x 95(Ø)mm	6
CD739	Rustique 45 (H) x 77(Ø)mm	6
DK822	Rustique 45(H) x 95(Ø)mm	6

### Plats empilables



Code	Description	Qté
DK827	Blanc 20(H) x 102(Ø)mm	6
DK828	Blanc 30(H) x 134(Ø)mm	6
DK832	Noir 20(H) x 102(Ø)mm	6
DK833	Noir 30(H) x 134(Ø)mm	6
CD740	Rustique 21(H) x 103(Ø)mm	6
CD741	Rustique 32(H) x 134(Ø)mm	6

### Mini cocottes



Code	Description	Qté
DK820	142ml	4
DK821	227ml	4

### Mini plat haut



Code	Description	Qté
U179	Haut 75 x 75 x 48mm	12

### Plateaux pour ramequins

Plateaux possédant une surface plate et une surface avec encoches. GF208 peut accueillir 3 ramequins empilables Olympia et GF207 peut en accepter 2. Parfait pour les tapas et présentation de petites entrées.



**Spécification**  
 GF207 Dimensions (mm): 12(H)x 180(l)x 415(L).  
 GF208 Dimensions (mm): 16(H)x 140(l)x 480(L).

Code	Description
1 GF207	2 encoches. Pour les ramequins empilables jusqu'à 134mm (Ø)
2 GF208	3 encoches. Pour les ramequins empilables jusqu'à 95mm (Ø)

### Ramequin crème brûlée Utopia

Vaisselle traditionnelle en grès, fabriquée en Espagne. Permet un service direct du four à la table. Compatible four, micro-ondes et congélateur.



Code	Description	Qté
GM359	30(H) x 128(Ø)mm	24

ART DE LA TABLE

RESTAURANT, BAR ET HOTEL

MOBILIER

USAGE UNIQUE ET ENTRETIEN

VÊTEMENTS ET CHAUSSURES

CUISINE

MOBILIER DE CUISINE, CHAÎRIOTS ET ÉCHELLES

MATÉRIEL ÉLECTRIQUE ET DE CUISSON

FROID

# ART DE LA TABLE / VAISSELLE

## OLYMPIA

MINIATURES WHITEWARE

Porcelaine blanche d'hôtellerie d'excellent rapport qualité/prix. Articles élégants et multifonctions empilables avec des bords roulés renforcés pour résister aux éclats. Entièrement vitrifiée pour résister à la chaleur et aux chocs et une durabilité du vernis garantie. Gamme compatible four, four micro-ondes, lave-vaisselle et congélateur.



### Mini plat carré



Code	Description	Hauteur	Qté
Y136	25(H)x 75(L)x 75(P)mm.	25 mm	12

### Mini ravier arrondi



Code	Description	Hauteur	Qté
Y137	30(H)x 60(L)x 60(P)mm.	30 mm	12

### Mini plat bas



Code	Description	Hauteur	Qté
Y140	15(H)x 90(L)x 90(P)mm.	15 mm	12

### Mini plat rond



Code	Description	Hauteur	Qté
Y135	30(H)x 75(Ø)mm.	30 mm	12

### Ramequin conique



Code	Description	Qté
CM164	70mm (Ø)	12

### Pot à sauce

38ml



Code	Description	Qté
CD728	45 x 50mm	12

### Plats à sections et rapiers



Code	Description	Qté
U816	3 compartiments	2
Y729	Mini rapiers supplémentaires	12

### Mini ravier haut



Code	Description	Hauteur	Qté
U178	50(H)x 75(L)x 75(P)mm.	48 mm	12

### Mini plat carré



Code	Description	Hauteur	Qté
U180	20(H)x 80(L)x 80(P)mm.	20 mm	12

## OLYMPIA

Une gamme de plats traditionnels de cuisson et de présentation, dans une variété de formes et de tailles. Durables, résistants aux éclats et polyvalents, ces pièces de haute qualité viennent compléter votre art de la table. Compatibles four, four micro-ondes, lave-vaisselle et congélateur.



Plat à gratin traditionnel rond



Code	Description	Qté
C027	53(H) x 156(Ø)mm	6

Plat à gratin traditionnel ovale



Code	Description	Qté
C109	61(H) x 180(L) x 133(P)mm	6

Plat à gratin rond



Code	Description	Qté
C042	53(H) x 134mm (Ø)	6

Plat à gratin ovale



Code	Description	Qté
C110	46(H) x 170(L) x 133(P)mm	6

Plat à gratin rond



Code	Description	Qté
DK808	Rond 41(H) x 119(Ø)mm	6
DK809	Rond 47(H) x 137(Ø)mm	6

Plat à gratin ovale



Code	Description	Qté
DK806	Ovale 44(H) x 145(L) x 104(P)mm	6
DK807	Ovale 52(H) x 161(L) x 116(P)mm	6

Plat ovale



Code	Description	Qté
W418	31(H)x 197(L)x 110(P)mm	6

Plat à hors d'oeuvre oblong

NOUVEAU



Code	Description	Qté
W425	37(H) x 185(L) x 96(P) mm.	6
W438	40(H) x 235(L) x 122(P)mm	6

Plat à rôtir rectangulaire

90(H) x 325(L) x 176(P)mm (avec poignées).  
Céramique.



Code	Description
DB520	Crème

Plat à rôtir carré

90(H) x 325(L) x 265(P)mm (avec poignées).  
Céramique.



Code	Description
DB521	Crème
DB527	Rouge

ART DE LA TABLE

RESTAURANT, BAR  
ET HOTEL

MOBILIER

USAGE UNIQUE  
ET ENTRETEN

VÊTEMENTS  
ET CHAUSSURES

CUISINE

MOBILIER DE CUISINE,  
CHARIOTS ET ÉCHELLES

MATÉRIEL ÉLECTRIQUE  
ET DE CUISSON

FROID

## OLYMPIA



### IVOIRE

Porcelaine qualité hôtel de couleur ivoire très classique. Belle collection d'une solidité à toute épreuve, bords arrondis renforcés résistant aux ébréchantures. Entièrement vitrifiée pour résister aux chocs thermiques. Compatible four, micro-ondes, lave-vaisselle, congélateur.



### Saucière



Code	Description	Qté
U852	340ml	6

### Bol à riz



Code	Description	Qté
U846	130mm (Ø)	12

### Bols à soupe

425 ml.



Code	Description	Qté
U137	Sans poignées	12
U136	Avec poignées 140mm (Ø)	12



### Assiette à bord large



Code	Description	Qté
U121	250mm (Ø)	12

### Assiette à bord étroit



Code	Description	Qté
U840	150mm (Ø)	12

### Ramequin contemporain



Code	Description	Qté
U851	90mm (Ø)	12

### Tasse empilable



Code	Description	Qté
U832	Tasse de 284ml	12





**Bol à céréales**



Code	Description	Qté
U129	150mm (Ø)	12



**Assiette creuse ovale**



Code	Description	Hauteur	Qté
U128	330mm(L)	33 mm	6



**Tasse à thé empilable et soucoupe**



Code	Description	Qté
U106	Tasse de 206ml	12
U107	Soucoupe 206ml	12

**Tasse à cappuccino et soucoupe**



Code	Description	Qté
U112	Tasse de 282ml	12
U113	Soucoupe 282ml	12

**Coquetier**



Code	Description	Qté
U145	60mm de hauteur	12

**Pot à beurre**



Code	Description	Qté
U151	56mm (Ø)	12



**Coupelle sauce soja**



Code	Description	Qté
GM447	70mm (Ø)	12

ART DE LA TABLE

RESTAURANT, BAR  
ET HOTEL

MOBILIER

USAGE UNIQUE  
ET ENTRETIEN

VÊTEMENTS  
ET CHAUSSURES

CUISINE

MOBILIER DE CUISINE,  
CHARTIOTS ET ÉCHELLES

MATÉRIEL ÉLECTRIQUE  
ET DE CUISSON

FROID

# ART DE LA TABLE / VAISSELLE

## OLYMPIA CAFÉ

Cette gamme contemporaine de porcelaine d'hôtellerie est idéale pour ajouter une touche de couleur à vos tables. Articles empilables, polyvalents, avec des bords résistants aux éclats, légèrement roulés et entièrement vitrifiés pour résister à la chaleur et aux chocs et garantir la durabilité du vernis. Compatible four, micro-ondes et lave-vaisselle.



### Tasse à espresso et soucoupe



Tasses espresso 100ml

Code	Description	Qté
GK070	Rouge	12
GK071	Blanc	12
GK072	Gris	12
GL459	Vert d'eau	12

Soucoupes 117mm (Ø)

Code	Description	Qté
GK085	Rouge	12
GK086	Blanc	12
GK087	Gris	12
GL463	Vert d'eau	12

### Mug Latte



340ml

Code	Description	Qté	Code	Description	Qté
GL488	Gris	12	HC405	Bleu	12

### Mugs Aroma



230ml

Code	Description	Qté
DH637	Rouge	6
DH638	Blanc	6
DH636	Bleu	6
DH639	Gris	6
DH640	Vert d'eau	6



340ml

Code	Description	Qté
DH632	Rouge	6
DH633	Blanc	6
DH631	Bleu	6
DH634	Gris	6
DH635	Vert d'eau	6

### Tasses à café, cappuccino et soucoupes



Tasses à café 228ml

Code	Description	Qté
GK073	Rouge	12
GK074	Blanc	12
GK075	Gris	12
GL460	Vert d'eau	12

Tasses cappuccino 340ml

Code	Description	Qté
GK076	Rouge	12
GK077	Blanc	12
GK078	Gris	12
GL461	Vert d'eau	12

Soucoupes

Code	Description	Qté
GL047	Rouge	12
GL048	Blanc	12
GL049	Gris	12
GL464	Vert d'eau	12



Théière



510ml

Code	Description	Code	Description
GM594	Rouge	GM596	Gris
GM593	Blanc	GM595	Vert d'eau



Assiette plate



205mm (Ø)

Code	Description	Qté
CG352	Rouge	12
CG353	Blanc	12
CG354	Gris	12
CG355	Vert d'eau	12

ART DE LA TABLE

RESTAURANT, BAR ET HOTEL

MOBILIER

USAGE UNIQUE ET ENTRETEN

VÊTEMENTS ET CHAUSSURES

CUISINE

MOBILIER DE CUISINE, CHARIOTS ET ÉCHELLES

MATÉRIEL ÉLECTRIQUE ET DE CUISSON

FROID





Une gamme magnifique d'articles classiques et contemporains de qualité supérieure, conçue pour vous permettre de créer une expérience dînatoire réellement spéciale, tout en résistant à la rigueur d'une utilisation quotidienne dans les hôtels, les pubs gastronomiques, les restaurants, etc. Idéale pour une utilisation en tant que gamme indépendante ou pour ajouter la touche finale à votre porcelaine existante. La porcelaine fine, enrichie en alumine, associe la résistance et la durabilité supérieures de la vaisselle vitrifiée à l'élégance de la porcelaine fine, pour vous offrir d'excellentes performances avec un style exceptionnel. Compatible four, micro-ondes et congélateur.



## Assiette creuse à soupe/pâtes



Code	Description	Qté
<b>CD636</b>	260mm (Ø)	4

## Pot à lait



Code	Description	Qté
<b>DP956</b>	55ml	12

## Tasse empilable



Code	Description	Qté
<b>CN831</b>	Tasse 200ml	6

## Mini bol dégustation



Code	Description	Qté
<b>DP972</b>	Mini bol dégustation	6

## Bol à soupe empilable



Code	Description	Qté
<b>CF379</b>	400 ml	6
<b>CD648</b>	Soucoupe 156mm	6

## Tasses à Latte



Code	Description	Qté
<b>CF378</b>	284ml	6
<b>CD649</b>	350ml	6



## Bols inclinés ovales



Code	Description	Qté
<b>CF383</b>	148mm	6
<b>CF384</b>	203mm	6



Ravier



Bol à céréales

Assiettes rondes à large bord



Code	Description	Qté
CD639	140mm	6



Code	Description	Qté
CD638	160mm (Ø)	6



Code	Description	Qté
CD621	152mm (Ø)	6
CD623	200mm (Ø)	6
CD625	270mm (Ø)	4



Assiettes carrées

Assiettes rectangulaires à large bord

Assiette plate ronde



Code	Description	Qté
CD628	260mm (Ø)	4



Code	Description	Qté
CD632	170mm	6
DP965	265mm	4



Code	Description	Qté
CD629	200 x 130mm	6
CD630	257 x 155mm	4
CD631	310 x 175mm	2



ART DE LA TABLE

RESTAURANT, BAR  
ET HOTEL

MOBILIER

USAGE UNIQUE  
ET ENTRETEN

VÊTEMENTS  
ET CHAUSSURES

CUISINE

MOBILIER DE CUISINE,  
CHARTIOTS ET ÉCHELLES

MATÉRIEL ÉLECTRIQUE  
ET DE CUISSON

FROID

# ART DE LA TABLE / VAISSELLE

## OLYMPIA

### PORCELAINE

Une gamme de plats traditionnels de cuisson et de présentation, dans une variété de formes et de tailles. Durables, résistants aux éclats et polyvalents, ces pièces de haute qualité viennent compléter votre art de la table. Compatibles four, four micro-ondes, lave-vaisselle et congélateur.

#### Plats ronds avec oreilles



Code	Description
<b>W439</b>	Plat rond avec oreilles 60(H) x 170(L) x 140(P)mm
<b>W443</b>	Plat rond avec oreilles 30(H) x 156(L) x 126(P)mm
<b>W444</b>	Plat rond à oreilles 40(H) x 192(L) x 151(P)mm
<b>W433</b>	Plat rond à oreilles 47(H) x 220(L) x 177(P)mm

#### Plats ovales avec oreilles



Code	Description	Qté
<b>W441</b>	37(H) x 204(L) x 118(P)mm	6
<b>W427</b>	43(H) x 229(L) x 127(P)mm	6
<b>W440</b>	49(H) x 262(L) x 141(P)mm	6
<b>W411</b>	53(H) x 289(L) x 166(P)mm	6
<b>W423</b>	56(H) x 320(L) x 177(P)mm	6
<b>W415</b>	60(H) x 360(L) x 199(P)mm	6

#### Plat à compartiments ovale avec oreilles



Code	Description	Qté
<b>Y100</b>	290(L) x 160(P)mm	6

#### Ramequins

Ramequins durables, résistants aux éclats et polyvalents. Gamme compatible four, four micro-ondes, lave-vaisselle et congélateur.



Code	Description	Qté
<b>W435</b>	70mm (Ø) 45ml	12
<b>W414</b>	80mm (Ø) 90ml	12
<b>W432</b>	85mm (Ø) 160ml	12

#### Ramequin empilable



Code	Description	Qté
<b>W421</b>	82,5mm (Ø)	12

#### Ramequins contemporains



Code	Description	Qté
<b>U195</b>	70mm (Ø)	12
<b>U177</b>	80mm (Ø)	12
<b>U176</b>	90mm (Ø)	12

## OLYMPIA

### PLATS ET COUVERCLES GN EN PORCELAINE

Ces plats en porcelaine aux dimensions gastronomique permettent de présenter les plats chauds et froids et constituent une alternative élégante aux plats gastro classiques en inox. Entièrement vitrifiés pour résister aux chocs thermiques. Compatibles four, micro-ondes, lave-vaisselle, congélateur. Par la complexité du processus de fabrication, les dimensions peuvent varier légèrement des dimensions gastro standards.

#### GN 1/6

176 x 162 mm.



Code	Description
<b>U813</b>	100mm de profondeur

#### GN 2/4

530 x 165 mm.



Code	Description
<b>CD715</b>	30mm de profondeur

#### GN 1/3

325 x 176 mm.



Code	Description
<b>U810</b>	65mm de profondeur
<b>U811</b>	100mm de profondeur

#### GN 1/1

530 x 325 mm.



Code	Description
<b>CD714</b>	30mm de profondeur
<b>U807</b>	65mm de profondeur

#### GN 1/2

325 x 265 mm.



Code	Description
<b>CD716</b>	30mm de profondeur
<b>U808</b>	65mm de profondeur
<b>U809</b>	100mm de profondeur

#### Couvercles



Code	Description
<b>CD720</b>	GN 1/3 - 60(H)mm
<b>CD719</b>	GN 1/2 - 68(H)mm

#### Plat à soufflé



Code	Description	Qté
<b>W431</b>	105mm (Ø)	6

Vaisselle polycarbonate

**OLYMPIA**  
*Kristallon*

Vaisselle quasiment incassable conçue pour une utilisation normale dans les écoles, les prisons, les hôpitaux, les centres d'activités en extérieur et autres collectivités.

- Gamme compatible lave-vaisselle et congélateur.
- Peut être stérilisée ou autoclavée.
- Peut être utilisée pour réchauffer au micro-ondes.



**Assiettes**

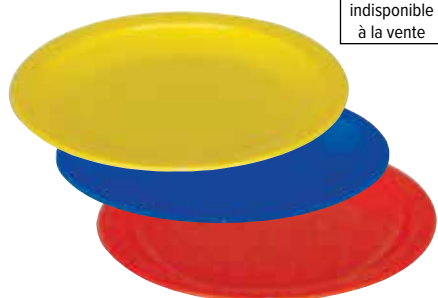

Produit indisponible à la vente

Code	Description	Qté
CB767	Jaune 230mm	12
CB769	Bleu 230mm	12
CB770	Rouge 230mm	12

**Saladiers**

172 mm / 400 ml.



Produit indisponible à la vente

Code	Description	Qté
CB771	Jaune	12
CB772	Vert	12
CB773	Bleu	12
CB774	Rouge	12

**Bols**

102mm. Capacité 190ml.



Produit indisponible à la vente

Code	Description	Qté
CE274	Jaune	12
CE275	Vert	12
CE276	Bleu	12
CE277	Rouge	12

**Pichets de 1,4L**



Code	Description
CE278	Pichet jaune
CE279	Pichet vert
CE280	Pichet bleu
CE281	Pichet rouge
CE284	Couvercle bleu

Produit indisponible à la vente



**Plateaux repas à compartiments**

Plateaux à compartiments en polycarbonate, parfaits pour les écoles, les hôpitaux, les établissements pour personnes âgées, etc. Empilables pour un rangement aisé. Petit : 22(H) x 322(L) x 236(P)mm, Grand : 25(H) x 375(L) x 278(P)mm.



Code	Description	Qté
DL126	Rouge	10
DL129	Bleu	10
U037	Rouge	10
U038	Bleu	10

Produit indisponible à la vente

**Verres**

142ml, hauteur 84mm. Empilables.



Code	Description	Hauteur	Qté
CE270	Jaune	84 mm	12
CE271	Vert	84 mm	12
CE272	Bleu	84 mm	12
CE273	Rouge	84 mm	12

Produit indisponible à la vente

**Verres à anses**

284ml.



Code	Description	Qté
CE286	Jaune	12
CE287	Vert	12
CE288	Bleu	12
CE289	Rouge	12

Produit indisponible à la vente

ART DE LA TABLE

RESTAURANT, BAR ET HOTEL

MOBILIER

USAGE UNIQUE ET ENTRETIEN

VÊTEMENTS ET CHAUSSURES

CUISINE

MOBILIER DE CUISINE, CHAÎOTS ET ÉCHELLES

MATÉRIEL ÉLECTRIQUE ET DE CUISSON

FROID

# ART DE LA TABLE / VAISSELLE

## Kristallon Fusion

Douce et séduisante, la collection Fusion allie style et durabilité, pour une vaisselle à la fois moderne et suffisamment solide pour un usage intensif. En mélamine résistant aux rayures, aux éclats et aux chocs, Fusion apporte une tonalité monochrome élégante pour tout restaurant à forte fréquentation où la durabilité est essentielle.



**Bol à soupe/riz**

**Grand bol**

**Bol à sauce**



Code	Description	Qté
DR514	114(Ø) x 58(H)mm	6

Code	Description	Qté
DR512	230(Ø) x 85(H)mm	4

Code	Description	Qté
DR517	68(Ø)mm	12

**Assiette plate**

**Plateaux**



Code	Description	Qté
DR513	250(Ø)mm	6

Code	Description	Qté
DR518	Petit   215(L) x 102(P)mm	6
DR519	Grand   267(L) x 119(P)mm	4

## OLYMPIA Kristallon

### Bacs GN en mélamine

La mélamine est une alternative solide, légère et durable à la porcelaine. Matière plastique résistant aux rayures et aux taches, répondant aux exigences d'une utilisation quotidienne. Lavable au lave-vaisselle. Profondeur 65mm. Résiste à des températures de -20°C à +120°C. NB : Ne pas exposer à une chaleur directe.

**GN 1/3**

265 x 162mm.

**GN 1/2**

265 x 162mm.

**GN 1/1**

265 x 162mm.



Code	Description
CD292	Profondeur 65mm   1,8L
DM154	Profondeur 100mm   2,7L

Code	Description
CD291	Profondeur 65mm   3,1L
DM153	Profondeur 100mm   5L

Code	Description
CD290	Profondeur 65mm   7,3L

## OLYMPIA Kristallon

La mélamine est un matériau plastique solide et léger. Résiste à la chaleur, aux rayures et aux éclats. Lavable au lave-vaisselle. Plage de température de -20°C à +120°C. NB : Ne pas exposer à une chaleur directe.

### Bols Gala



Code	Description	Qté
DE603	Rouge   530ml	6
DE608	Bleu   530ml	6

### Mugs Gala



Code	Description	Qté
DE604	Rouge   285ml	6
DE609	Bleu   285ml	6

### Assiettes Gala

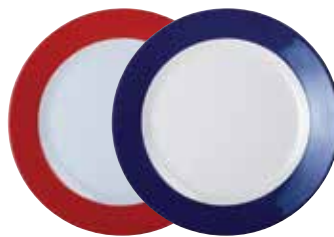

Code	Description	Hauteur	Qté
DE601	Rouge   230mm (Ø)	25 mm	6
DE602	Rouge   260mm (Ø)	27 mm	6
DE606	Bleue   230mm (Ø)	25 mm	6
DE607	Bleue   260mm (Ø)	27 mm	6

### Gobelet double anse

Incliné pour une utilisation facile sans pencher la tête. Base large pour une meilleure stabilité et deux anses pour faciliter la prise en main. Transparent pour visualiser le niveau de boisson.



Code	Description
CB324	200ml

### Tasse et soucoupe



Code	Description	Qté
W236	Tasse 213ml	12
W237	Soucoupe 140mm pour W236	12

### Assiette creuse ovale



Code	Description	Qté
CD297	305 x 225mm	12

### Bol



Code	Description	Qté
W235	Bol 150mm - 400ml	12

### Bol carré arrondi



Code	Description	Qté
CD298	120mm	6

### Assiettes bord large



Code	Description	Qté
W234	229(Ø)mm	6
CD295	254(Ø)mm	6

### Assiettes à bord étroit



Code	Description	Hauteur	Qté
CB671	Assiettes 226mm	17 mm	12
CB672	Assiettes 267mm	-	12

### Ramequins cannelés



Code	Description	Qté
T844	Cannelé blanc 28ml	12
DM162	Cannelé noir 28ml	12
T700	Cannelé blanc 57ml	12
DM163	Cannelé noir 57ml	12
T839	Cannelé blanc 114ml	12

### Ramequin lisse

43ml/64mm (Ø).



Code	Description	Qté
T557	Blanc 63(Ø)mm 43ml	12
DM161	Noir 63(Ø)mm 43ml	12

### Vaisselle Arlequin

La mélamine légère et résistante est un matériau idéal pour la vaisselle. Résiste aux éclats, aux taches et à la chaleur, et est lavable au lave-vaisselle. Le style coloré est parfait pour une utilisation dans les écoles, les hôpitaux et les maisons de retraite.



Code	Description	Qté
1 DP981	Assiette 230mm (Ø)	12
2 DP982	Assiette 150mm (Ø)	12



### Vaisselle filet noir

La mélamine légère et résistante est un matériau idéal pour la vaisselle. Résiste aux éclats, aux rayures et à la chaleur, et est lavable au lave-vaisselle. Le style simple est parfait pour une utilisation dans les écoles, les hôpitaux et les maisons de retraite.



Code	Description	Qté
DP985	Bol   150mm (Ø)	12

### Gobelets de couleur

Gobelets en mélamine légers et durables, parfaits pour une utilisation à l'extérieur, pour les enfants et dans les cafés. Compatibles lave-vaisselle.



Code	Description	Qté
CR343	Rouge   290 ml	6
CR344	Bleu   290 ml	6
CR346	Blanc   290 ml	6

# Collection de gobelets et chopes OLYMPIA

## Verres droits Olympia

Verres droits polyvalents, parfaits pour tout type d'établissement et toutes sortes de boissons. Lavables au lave-verres.



Code	Description	Hauteur	Qté
GG923	Gobelet 285ml	85 mm	48
CB716	Chope 285ml	126,5 mm	48
CK932	Chope 285ml	126,5 mm	48
CB715	Chope 340ml	151 mm	48

## Verres Baroque Olympia

Verrerie ornée et nervurée pour apporter luxe et style à la présentation des cocktails et spiritueux. Lavable au lave-verres.

NOUVEAU



Code	Description	Hauteur	Qté
CW397	Verre whisky   325ml	98mm	6
CW396	Gobelet   395ml	130mm	6

## Gobelets en verre trempé Olympia

Gobelets en verre trempé bénéficiant d'une résistance accrue. Lavables au lave-verres.

## Gobelet empilable Olympia

Élégant et empilable, ce gobelet entièrement en verre trempé est parfait pour tout établissement à forte activité.



Code	Description	Hauteur	Qté
GF924	130ml	78 mm	12
GF925	200ml	90 mm	12

Code	Description	Hauteur	Qté
GM580	200ml	96 mm	12

## Légende

**CE** VERRE ESTAMPILLÉ  
Nécessaire pour confirmer la mesure

**L** JAUGÉ ET ESTAMPILLÉ CE  
Grands verres estampillés CE et jaugés



**N** VERRE NUCLÉÉ  
Favorise l'effervescence des boissons

**T** VERRE TREMPÉ  
Très résistant, éclate en de nombreux petits morceaux peu tranchants



## Verre à gin Collection bar en cristal Olympia

Collection intemporelle de verres en cristal sans plomb, idéale pour tout bar ou restaurant. Les lignes épurées apportent une élégance simple, ainsi que la durabilité. Passe au lave-verres.



NOUVEAU

Code	Description	Hauteur	Qté
CW251	645ml	210mm	6

## Gobelet et chope coniques Olympia

Une alternative intéressante aux verres droits, ces verres aux courbes élégantes apportent une touche de sophistication à un service de verres.



Code	Description	Hauteur	Qté
GM572	268ml	96 mm	12
GM571	410ml	140 mm	12

## Gobelets côtelés Olympia

Gobelets côtelés classiques lavables au lave-verres.



Code	Description	Hauteur	Qté
GF938	Gobelet 200ml	93 mm	12
GF926	Gobelet 240ml	85 mm	12
GF927	Gobelet 285ml	118 mm	12
GF928	Gobelet 425ml	135 mm	12



## Shooters Olympia

Verres spéciaux remplissables à ras-bord, assurant ainsi des mesures constantes.



Code	Description	Hauteur	Qté
GF919	Shooter 25ml	77 mm	12
GF920	Shooter Boston 60ml	87 mm	12
GF921	Shooter américain 30ml	60 mm	12

## Verres Cordoba Olympia

Une conception robuste et des courbes nettes. Les pieds fins et la forme élégante des modèles Cordoba s'intègrent parfaitement dans les bars et restaurants.



NOUVEAU

Code	Description	Hauteur	Qté
FB554	Flûte   210ml	229mm	6
FB553	Vin   340ml	213mm	6
FB552	Vin   420ml	225mm	6

## Chope et gobelet arrondis en cristal Olympia

Gobelets arrondis au design moderne avec l'éclat et la force des verres en cristal. Lave-verres en toute sécurité.



Code	Description	Hauteur	Qté
GF718	Gobelet 315ml	90 mm	6
GF719	Chope 390ml	130 mm	6



## Gobelets et chope Olympia

NOUVEAU



Code	Description	Hauteur	Qté
FB481	Gobelet   170ml	85mm	12
FB482	Gobelet   160ml	100mm	12
FB483	Chope   360ml	169mm	12



# ART DE LA TABLE / VERRERIE



## Chopes et gobelet en cristal Olympia

Verres classiques droits en cristal sans plomb. Passent au lave-verres. Résistants et durables. Extrêmement lumineux et attrayants avec une excellente clarté.



Code	Description	Hauteur	Qté
GF743	Gobelet 285ml	90 mm	6
GF740	Chope 285ml	140 mm	6
GF741	Chope 385ml	150 mm	6

## Gobelets Rosario Olympia

Parfaits pour servir toutes sortes de boissons, des jus de fruits au buffet du petit-déjeuner aux cocktails au bar le soir, les gobelets Rosario Olympia allient style et fonctionnalité.



NOUVEAU

Code	Description	Hauteur	Qté
FB577	Gobelet   470ml	110mm	6
FB578	Gobelet   350ml	99mm	6

## Gobelet de couleur Cabot Olympia

Gobelet résistant en verre teinté masse au style rétro.



Code	Description	Hauteur	Qté
CR828	Bleu   260ml	100 mm	6

## Verre Pilsner Olympia

Le verre Pilsner est particulièrement adapté aux bières blanches et idéal pour servir les bières artisanales.



Code	Description	Hauteur	Qté
GM568	340ml	180 mm	24

## Verres à bière à pied Olympia

Idéal pour une utilisation avec des bières artisanales, en canette ou en bouteille. Pas de marquage CE. Compatible lave-verres.



NOUVEAU

Code	Description	Hauteur	Qté
FB480	380ml	182mm	6
DA933	420ml	172mm	6

## Campana Olympia

Verres aux calices ronds modernes et jambes fines et élégamment courbées. En cristal sans plomb pour plus de résistance et de brillance. Fabriqués à partir d'une seule pièce de verre moulé pour éliminer les points faibles.



Code	Description	Hauteur	Qté
CS494	Verre à vin 380ml	245 mm	6
CS496	Flûte 260ml	265 mm	6
CS497	Verre à Martini 260ml	180 mm	6

## Gobelets Olympia

Gobelets classiques en verre trempé extrêmement durables.

NOUVEAU



Code	Description	Hauteur	Qté
DB947	230ml	95mm	12
DB948	290ml	102mm	12



## Rosario Olympia

Aussi polyvalents qu'élégants, les verres à vin Rosario sont parfaits pour le service des différents vins.



NOUVEAU

Code	Description	Hauteur	Qté
FB573	Verre à vin   470ml	220mm	6
FB574	Verre à vin   350ml	202mm	6
FB575	Verre à vin   250ml	183mm	6
FB576	Flûte   170ml	192mm	6



## Mendoza Olympia

Verres à vin élégants et durables aux courbes classiques, avec des buvants fins pour un service haut de gamme à prix raisonnable.

NOUVEAU



Code	Description	Hauteur	Qté
FB484	Flûte   185ml	210mm	6
FB485	Vin   370ml	203mm	6
FB486	Vin   315ml	195mm	6
FB487	Vin   455ml	217mm	6

## Solar Olympia

Idéal pour le service du vin dans les bars, restaurants et réceptions. Ces verres sont également parfaits pour le service de l'eau. Fabrication en une pièce pour plus de solidité. Lavables au lave-verres.



Code	Description	Hauteur	Qté
<b>CB713</b>	Verre à vin 245ml	183 mm	48
<b>GD324</b>	Verre à vin 245ml	183 mm	96
<b>CB714</b>	Verre à vin 310ml	197 mm	48

Code	Description	Hauteur	Qté
<b>GD325</b>	Verre à vin 310ml	197 mm	96
<b>DL885</b>	Verre à vin 410ml	208 mm	48
<b>DL887</b>	Flûte 170ml	195 mm	48



## Chime Olympia



Code	Description	Hauteur	Qté
<b>GF733</b>	Verre à vin 365ml	215 mm	6
<b>GF734</b>	Verre à vin 495ml	225 mm	6
<b>GF735</b>	Verre à vin 620ml	235 mm	6
<b>GF736</b>	Flûte 225ml	240 mm	6

## Modale Olympia

Une gamme classique de verres en cristal extrêmement transparents et résistants. Passe au lave-verres.



Code	Description	Hauteur	Qté
<b>GF726</b>	Verre à vin 320ml	210 mm	6
<b>GF727</b>	Verre à vin 395ml	220 mm	6
<b>GF725</b>	Verre à vin 520ml	235 mm	6
<b>GF728</b>	Flûte 215ml	230 mm	6

## Verres Cocktail Olympia

À la recherche d'une verrerie élégante pour servir les cocktails préférés de vos clients ? Alors les verres à cocktail Olympia sont parfaits pour vous. Avec un choix de tailles, de styles et de formes différents, ces verres à cocktail répondront à tous les besoins.



Code	Description	Hauteur	Qté
<b>FB435</b>	Verre dégustation l 150ml	151mm	6
<b>FB436</b>	Flûte à champagne l 170ml	194mm	12
<b>FB437</b>	Coupe à champagne l 170ml	121mm	12
<b>FB438</b>	Verre à martini l 210ml	180mm	6

Code	Description	Hauteur	Qté
<b>DC024</b>	Verre Poco Grande l 350ml	176mm	6
<b>DC025</b>	Verre à vin pied court l 308ml	135mm	6
<b>FB439</b>	Verre à gin l 620ml	195mm	6

NOUVEAU

## Verres Collection bar en cristal Olympia

Collection intemporelle de verres en cristal sans plomb, idéale pour tout bar ou restaurant. Les lignes épurées apportent une élégance simple, ainsi que la durabilité. Passe au lave-verres.



Code	Description	Hauteur	Qté
<b>GF732</b>	Coupe à champagne 200ml	125 mm	6
<b>GF731</b>	Verre à Martini 275ml	180 mm	6
<b>GM576</b>	Verre à Martini 160ml	155 mm	6
<b>GF730</b>	Verre à Margarita 255ml	160 mm	6
<b>GF737</b>	Verre à porto 120ml	140 mm	6
<b>GF738</b>	Verre à vin de dégustation 220ml	160 mm	6

Code	Description	Hauteur	Qté
<b>GM578</b>	Verre cocktail 340ml	165 mm	6
<b>CY282</b>	Verre à gin 620ml	195 mm	6
<b>GM577</b>	Verre à cognac 255ml	112 mm	6
<b>GF739</b>	Verre à cognac 400ml	125 mm	6
<b>GF742</b>	Verre à eau/bière 410ml	185 mm	6



ART DE LA TABLE

RESTAURANT, BAR ET HOTEL

MOBILIER

USAGE UNIQUE ET ENTRETIEN

VÊTEMENTS ET CHAUSSURES

CUISINE

MOBILIER DE CUISINE, CHAÎRIOTS ET ÉCHELLES

MATÉRIEL ÉLECTRIQUE ET DE CUISSON

FROID

Arcoroc est un spécialiste de la verrerie commerciale. Travaillant en étroite collaboration avec les sommeliers, les chefs et les restaurateurs, chaque gamme est conçue en verre entièrement trempé et résistant aux éclats pour créer un équilibre entre style et robustesse. Sûr et sophistiqué - le choix du professionnel.

### Gobelets trempés empilables Norvege

Entièrement en verre trempé, empilables, résistants. Parfaits pour les établissements très fréquentés. Lavables au lave-verres.



Code	Description	Hauteur	Qté
DP110	200ml	88 mm	6
DP111	250ml	94 mm	6

### Verres Ballon

Conçus avec un design «ballon» classique, les verres à vin de la collection Ballon Arcoroc apportent une touche d'élégance à tout établissement.



Code	Description	Hauteur	Qté
FB910	Verre à vin   190ml	129 mm	12
FB911	Verre à vin   250ml	138 mm	12

### Elégance

Combinant un design traditionnel et élégant, les verres Arcoroc de la gamme bien nommée Elégance sont le complément idéal à tout établissement soucieux de son style.



Code	Description	Hauteur	Qté
FB904	Verre à vin   145ml	142 mm	12
FB903	Verre à vin   190ml	151 mm	12
FB905	Flûte   100ml	159 mm	12
FB906	Flûte   130ml	179 mm	12

### Verres à bière Nonic

Verres à bière classiques empilables. Option d'activateur nucléé disponible pour les pintes pour mettre en valeur les boissons gazeuses.



Code	Description	Hauteur	Qté
S053	570ml (pinte)	151 mm	48
DP940	570ml (pinte)	151 mm	48



### Verres Normandie

Grands classiques de la verrerie parfaitement reconnaissables, ces verres en verre trempé sont extrêmement résistants.



Code	Description	Hauteur	Qté
FB901	Verre à vin   160 ml	145 mm	12
FB900	Verre à vin   230ml	162 mm	12
FB902	Flûte   145ml	174 mm	12

### Savoie

La jambe à hauteur réduite et le corps mince rendent cette gamme parfaite pour les débits de boissons, les traiteurs et autres lieux de réception. Lavable au lave-verres.



Code	Description	Hauteur	Qté
CJ503	Verre à vin 190ml	140 mm	48
CJ501	Verre à vin 240ml	152 mm	48
CJ498	Flûte 170ml	169 mm	48
DP097	Verre à porto 120ml	115 mm	12

### Verres droits

Verres tout usage pour les bars, restaurants et boîtes de nuit. Lavables au lave-verres.



Code	Description	Hauteur	Qté
S056	170ml	85 mm	48
S057	230ml	110 mm	48
S060	340ml	147 mm	48



### Gobelets Malea

Des gobelets à l'élégance séduisante, aux lignes ovoïdes épurées et aux bords très fins, aux courbes douces et aux formes enveloppantes. Lavables au lave-verres.

**NOUVEAU**



Code	Hauteur	Qté
GL120	105mm	6
GL121	126mm	6

### Flûte à champagne Reims Arcoroc

Allient à la fois style et durabilité et un design classique et moderne. La jambe courte apporte confort et stabilité, et le bol allongé permet de conserver l'effervescence.



Code	Description	Hauteur	Qté
FB912	Flûte   145ml	156 mm	12

## Verres à pied empilables Amelia

En verre trempé, les verres à pied empilables de la gamme Amélia Arcoroc représentent un classique de la verrerie - design iconique et polyvalent.



Code	Description	Hauteur	Qté
FB907	190ml	105 mm	12
FB909	250ml	115 mm	12

## Verre à vin Magnifique Arcoroc

Dirige le vin vers les papilles pour permettre une meilleure dégustation et s'associe parfaitement à une cuisine raffinée. Tige et pied plat polis à la flamme pour plus de stabilité. Lavable au lave-verres.



Code	Description	Hauteur	Qté
DH852	Verre à vin blanc - 350ml	210 mm	24

## Shetland

Une gamme élégante de verrerie avec un arrondi doux pour le corps du verre. Parfait pour les cocktails, boissons gazeuses ou eau. Lavable au lave-verres.



Code	Description	Hauteur	Qté
CJ543	Style ancien 250ml	88 mm	48

## Banquet

Verres à pied premier prix en verre soufflé en deux parties à utiliser dans les occasions festives. Lavables au lave-verres.



NOUVEAU

Code	Description	Hauteur	Qté
D090	Verre à vin 190ml	128mm	12
D092	Verre à vin 230ml	137mm	12



## Islande

Verres classiques hauts à bords droits. Convient parfaitement pour les bars, restaurants et autres débits de boissons. Lavables au lave-verres.



Code	Description	Hauteur	Qté
CJ342	Shooter 60ml	105 mm	72
GK063	Gobelet classique 200ml	83 mm	24
DL177	Chope base mince 310ml	164 mm	24



## Granity trempé

Verre résistant, empilable et pratique. Parfait pour les bars. Lavable au lave-verres.



Code	Description	Hauteur	Qté
CJ303	Verre 275ml	98 mm	48
CJ299	Verre haut 280ml	120 mm	48
CJ297	Verre 350ml	121 mm	48
CJ305	Verre haut 460ml	160 mm	24



## Verre Broadway Arcoroc

La gamme Broadway est une collection de verres au style élégant et vintage, « verre taillé ». Le verre est poli à la flamme pour plus de clarté et de brillance.



NOUVEAU

Code	Description	Hauteur	Qté
FC272	Gobelet forme basse   300ml	90mm	24

## Verre à gin Juniper Arcoroc

Un grand bol laisse beaucoup de place pour les glaçons et les garnitures.



NOUVEAU

Code	Description	Hauteur	Qté
CN142	680ml	195mm	6

## Gobelet trempé Spirale style ancien

Entièrement trempé, empilable, en verre résistant. Parfait pour les établissements très fréquentés, lavable au lave-verres.



Code	Description	Hauteur	Qté
DP088	250ml	84 mm	6

# ART DE LA TABLE / VERRERIE



## Salto Arcoroc

Verrerie élégante adaptée à tous les établissements. Lavable au lave-verres.



Code	Description	Hauteur	Qté
DP058	Salto blanc 320ml	84 mm	6
DP059	Salto blanc 350ml	121 mm	6

## Verres à cognac Arcoroc

Verres classiques et durables, adaptés pour une utilisation dans n'importe quel établissement. Lavable au lave-verres.



Code	Description	Hauteur	Qté
DP094	250ml - 82(Ø)mm	112 mm	6
DP095	410ml - 95(Ø)mm	129 mm	6

## Cabernet Tulip Chef & Sommelier

Classique, renforcé par un verre poli et un pied plat pour assurer une très bonne stabilité. «Effervescence Plus» est utilisé dans la base de la flûte pour créer et maintenir les bulles du champagne. Lavable au lave-verres.



Code	Description	Hauteur	Qté
CJ057	Verre à vin 250ml	180 mm	24
CJ062	Verre à vin 350ml	202 mm	24
DL107	Flûte de 160ml	225 mm	24
CJ050	Flûte de 240ml	235 mm	24

## Mineral Arcoroc

Grands verres élégants avec un buvant de seulement 1.1mm. Calice haut et angulaire. Lavables au lave-verres.



NOUVEAU

Code	Description	Hauteur	Qté
GD964	Verre à vin 270ml	202mm	24
GD965	Verre à vin 350ml	219mm	24
GD966	Verre à vin 450ml	233mm	24
GD967	Flûte 160ml	223mm	24



## Gobelets en kwarx Primary Chef & Sommelier

Le verre idéal pour les vins, l'eau ou des cocktails. Lavable au lave-verres.



Code	Description	Hauteur	Qté
DJ266	270ml	93 mm	24
CJ448	360ml	102 mm	24

## Verre Grand Sublym Chef & Sommelier

La parfaite harmonie de la paraison, ses lignes élancées et sa jambe élégante permettront à vos clients de déguster tous types de vins. Son buvant extrêmement fin confère à cette dégustation un confort accru.



NOUVEAU

Code	Description	Hauteur
CR468	525ml	260mm

## Chope Vigne Chef & Sommelier

L'accord parfait entre tendance et traditionnel. Fabrication à partir d'un matériau Crysta très durable dont la brillance résistera à plus de 2 000 cycles de lave-vaisselle.



NOUVEAU

Code	Description	Hauteur	Qté
CP853	Chope   450 ml	165mm	6

## Verre à vin Cabernet Chef & Sommelier

Parfait compromis entre résistance et élégance. Ces verres aux buvants fins permettent de restituer toute la subtilité des arômes et du goût.



Code	Description	Hauteur	Qté
CN345	Bourgogne 682ml	220 mm	12



## Verre à Martini Chef & Sommelier

Verre traditionnel avec un bord plongeant moderne. Le bord est coupé à froid pour qu'il soit ultra fin et participe au plaisir de la dégustation.



NOUVEAU

Code	Hauteur	Qté
CP857	179mm	6

## Juliette Chef & Sommelier

Le bol angulaire élégant apporte à chaque verre un style contemporain; présentation parfaite pour vos vins les plus appréciés.



NOUVEAU

Code	Description	Hauteur	Qté
CT960	300ml	188mm	24
CT961	500ml	217mm	24

## Verres à gin Ambassador Utopia

Des verres à gin élégants avec ballons surdimensionnés, parfaits pour les boissons nécessitant de la glace. Forme et taille de verre idéales pour le Spritz.



Code	Description	Hauteur	Qté
CS031	560ml	215 mm	6
CS032	790ml	230 mm	6

## Cocktail Utopia

Une forme pour chaque cocktail. Lavable au lave-verres.



NOUVEAU

Code	Description	Hauteur	Qté
Y717	Cocktail   370ml	176mm	24

## Timeless Vintage Utopia

Vous cherchez des verres uniques et élégants ? Alors la gamme Timeless Vintage Utopia est faite pour vous. Chaque verre apportera à coup sûr une touche vintage à vos services de boissons !



Code	Description	Hauteur	Qté
DY300	Martini   230ml	171mm	12
DY301	Coupe 270ml	162mm	12
DY302	Verre à gin 550ml	200mm	12

## Chope Lima Chef & Sommelier

Apportez du raffinement à la table avec ces verres élégants, parfaits pour les cocktails et les spiritueux. Le verre Crysta ultra résistant dure plus de 2000 cycles de lavage au lave-vaisselle.



NOUVEAU

Code	Description	Hauteur	Qté
CP855	Chope   450 ml	160mm	6

## Saxon Utopia

Verres robustes, plus grands que les verres standards. Fabrication en deux pièces avec un calice soufflé. Lavables au lave-verres.



NOUVEAU

Code	Description	Hauteur	Qté
D096	Verre à vin 260ml	155mm	48
D098	Verre à vin 340ml	182mm	48
D904	Flûte à Champagne 160ml	174mm	48

## Timeless Utopia

Verrerie en cristal de style rétro.



NOUVEAU



Code	Description	Hauteur	Qté
GM108	Whisky   360ml	90mm	12
GM107	Chope   425ml	145mm	12

## Open Up Chef & Sommelier

Open Up est une ligne de verres au design contemporain et révolutionnaire, qui procure un plaisir olfactif sans commune mesure. La paraison angulaire procure un développement exceptionnel des arômes.



NOUVEAU

Code	Description	Hauteur	Qté
DP751	Flûte 200ml	234mm	24
DP752	400ml	231mm	24
DP759	550ml	233mm	24

## Pure Utopia

Pure est une gamme fiable et idéale pour ceux qui disposent d'un petit budget sans faire de compromis sur le style ou la qualité.

NOUVEAU



Code	Description	Hauteur
DY272	Flûte   190ml	197mm

## Reserva Utopia

Verrerie conçue pour les lieux à forte fréquentation. Les parois épaisses et les pieds résistent à la casse et aux cycles de lavage répétés. Parfait pour les hôtels à grand volume, les entreprises de restauration et l'évènementiel.



NOUVEAU

Code	Description	Hauteur	Qté
DR713	Verre à vin marqué à 125, 175 et 250 ml   350 ml	205mm	24
DR717	Flûte   160 ml	226mm	24

## Side Utopia

Verrerie contemporaine possédant une base lourde et résistante pour plus de stabilité. Compatible lave-vaisselle.



NOUVEAU

Code	Description	Hauteur	Qté
D931	Chope   285ml	160mm	48

# ART DE LA TABLE / VERRERIE

## Bar Special Schott Zwiesel

Verrerie simple et belle, mêlant fonctionnalité avec un sens de l'élégance, pour une gamme parfaite de verres. Fabriqués à partir de Tritan®, durable et résistant au lave-vaisselle. La gamme suprême pour les salons classiques ou bars branchés.

NOUVEAU



Code	Description	Hauteur	Qté
CM942	Verre à sangria 696ml	178mm	6



## Casablanca Utopia

Collection complète de verres de forme classique intemporelle entièrement renforcés. Lavables au lave-verres.



Code	Description	Hauteur	Qté
E049	206ml   80(H) x 80(Ø)mm	80 mm	24
E032	240ml   verre à whisky	89 mm	48
E039	285ml (1/2 Pinte)	119 mm	48
DL215	280ml	140 mm	12
E036	360ml	121 mm	48

## Enoteca Utopia

Verrerie simple et élégante avec de grands bols pour les connaisseurs. Construction en deux pièces avec bol soufflé. Lavable au lave-verres.

NOUVEAU



Code	Description	Hauteur	Qté
CC050	Vin   420ml	223mm	6
Y697	Vin   550ml	230mm	12
CC998	Vin   615ml	239mm	6
CC997	Flûte   170ml	225mm	6

## Imperial Plus Utopia

Verrerie en verre trempé esthétique et fonctionnelle. Renforcé pour résister aux chocs, chaque verre offre l'équilibre parfait entre style et matière. Lavable au lave-verres, disponible avec les marquages CE et parfait pour tout lieu très fréquenté.

NOUVEAU



Code	Description	Hauteur	Qté
DR697	Verre à vin marquage 125, 175 et 250 ml   310 ml	195mm	12
DR699	Flûte à champagne   150ml	195mm	24

## Chopes Tahiti Utopia

Apportez de l'originalité à la présentation de vos boissons avec ces chopes Tiki, compatibles lave-verres.



Code	Description	Hauteur	Qté
CW815	Transparent   450ml	168 mm	6
CW816	Onyx   450ml	168 mm	6
CW817	Fumé   450ml	168 mm	6

## Pure Schott Zwiesel

Une verrerie contemporaine éclatante qui permet une véritable expérience gastronomique. Idéale pour une cuisine raffinée, au restaurant comme à la maison. Fabriquée à partir de Tritan®, durable, étincelant et résistant au lave-vaisselle.

NOUVEAU



Code	Description	Hauteur	Qté
GD902	Verre à vin   300ml	220mm	6
GD901	Verre à vin   400ml	232mm	6
GD900	Verre à vin   540ml	244mm	6
GD903	Flûte   200ml	252mm	6
GD907	Chope   350ml	144mm	6
GD908	Gobelet   389ml	90mm	6



## Verres à liqueur Utopia

Verres spéciaux pour le service des différentes liqueurs. L'option de les remplir à ras bord vous permettra d'éviter le gaspillage et ainsi augmenter vos profits. Ces verres spéciaux sont également marqués à 25ml. Lavable au lave-verres.



Code	Description	Hauteur	Qté
CB866	Casablanca 40ml	55 mm	12
D894	Boston 35ml	70 mm	12

## Gobelets Bodega Luigi Bormioli Italy

Parfaits pour tous les types de boissons, du jus de fruit à la sangria, les gobelets de la gamme Bodega Bormioli comptent parmi les verres les plus polyvalents sur le marché actuel.



Code	Description	Hauteur	Qté
FB922	225ml	60 mm	36
FB923	370ml	90 mm	12
FB924	510ml	120 mm	12

## Verre à gin Speakeasy Libbey

Ajoutez une touche de style art déco avec ce verre vintage. Modèle attrayant, résistant et doté d'un grand bol, spécialement conçu pour servir le gin tonic.



Code	Description	Hauteur	Qté
GM568	340ml	180 mm	24

## Shooter Dublino Durobor

Le fond épais en verre garantit la stabilité tout en offrant la sensation d'une lourdeur agréable en main.



Code	Description	Hauteur	Qté
FB929	57ml	65 mm	6

## Gobelet trempé Gigogne Duralex

Le verre Gigogne, premier article de vaisselle commercialisé par Duralex, est lancé en 1946. Au cours des années, il devient un objet culte.



Code	Description	Hauteur	Qté
GG910	90ml	61 mm	6
GG911	160ml	69 mm	6
GG912	220ml	77 mm	6

## Gobelet Provence Duralex

Gamme incontournable alliée à la robustesse qui fait la renommée des produits Duralex. Lavable au lave-verres.



Code	Description	Hauteur	Qté
P259	Provence 220ml	90 mm	6
P260	Provence 250ml	98 mm	6

## Chope avec couvercle Olympia

Verre original en forme de chope pour servir les cocktails, la bière ou boissons sans alcool. Couvercle à visser disponible séparément.



Code	Description	Hauteur	Qté
CE678	Chope   450ml	132 mm	12



## Hobstar Libbey

Conçus pour évoquer le charme du passé, ces verres vintage offrent un style à la fois intemporel et tendance.

NOUVEAU



Code	Description	Hauteur	Qté
GL157	Whisky   350ml	105mm	12
GL156	Chope   470ml	158mm	12

## Gobelet Picardie Duralex

Le verre Picardie est le deuxième best-seller de Duralex. Gobelet classique très durable en verre trempé. Passe au lave-verre et au micro-ondes.



Code	Description	Hauteur	Qté
GG900	90ml	67 mm	6
GG901	130ml	72 mm	6
GG903	220ml	84 mm	6
GG904	250ml	90 mm	6
GG905	310ml	94 mm	6
GG906	360ml	124 mm	6

## Gobelet empilable Duralex

Gobelet facile à ranger, ayant fait la renommée des produits Duralex. Lavable au lave-verres.



Code	Description	Hauteur	Qté
S078	200ml empilable	86 mm	6

## Gobelet et carafes Ypsilon Luigi Bormioli Italy

Avec un design en forme de vase, ces carafes sont parfaites pour servir de l'eau ou du vin.



Code	Description	Hauteur	Qté
FB925	Carafe 1L	320 mm	6
FB926	Carafe 500ml	255 mm	6
FB927	Carafe 250ml	280 mm	12
FB928	Gobelet 308ml	160 mm	6

## Mini bouteille de lait Artis

Mini bouteilles de lait pour une présentation originale de vos boissons. Couvercles métalliques associés vendus séparément.

NOUVEAU



Code	Description	Qté
GL160	155ml	18
CL141	200ml	12
GL162	Couvercles métal pour GL160	18

## Bocal avec anse Olympia

Les bocaux avec anse sont extrêmement tendance et parfaits pour servir cocktails, boissons, smoothies, etc, dans un style original et décontracté. Inscription en relief «Refreshing Ice Cold Drink». Lavables au lave-verres.

NOUVEAU



Code	Description	Hauteur	Qté
CM698	Bocal verre relief   450ml	132mm	12





# ART DE LA TABLE / VERRERIE

## Pichet classique Olympia

Pichet en verre de style traditionnel. Lavable au lave-verres.



Code	Description	Hauteur	Qté
GM575	500ml	145 mm	6
GF923	1L	197 mm	6

## Pichet polycarbonate Olympia Kristallon

Pichet résistant pour tout usage dans la restauration, en intérieur et en extérieur.



Produit indisponible à la vente

Code	Description	Hauteur
J900	0,9L	159 mm
J902	Gradué 0,9L	159 mm
J904	1,4L	190 mm

## Pichet en polycarbonate Olympia Kristallon

Pichet résistant avec bec verseur anti-goutte et rebord pour contenir les glaçons. Lavable au lave-vaisselle.



Produit indisponible à la vente

Code	Description	Hauteur
CF749	1,4L	200 mm

## Verre à mélange Olympia

Possède un bec verseur. Idéal pour mélanger les boissons qui ne doivent pas être secouées.



Produit indisponible à la vente

Code	Description
CN610	580ml

## Pichet en polycarbonate Olympia Kristallon

Résistant avec bec verseur anti-gouttes et rebord pour retenir les glaçons. Lavable au lave-verres.



Code	Description	Hauteur
D838	1,8L	204 mm

## Pichet rainuré en verre Olympia

Le couvercle ferme hermétiquement pour éviter les fuites. Idéal pour les collectivités. Passe au lave-verres. Couvercle à tourner et tirer.



Code	Description	Hauteur	Qté
GF922	1L	243 mm	6

## Carafe Utopia

En verre

NOUVEAU



Code	Description	Hauteur	Qté
CY408	1L	262mm	6

## Bouteilles d'eau en verre Olympia

Bouteilles en verre avec bouchon mécanique, parfaites pour le service et la présentation. Lavables au lave-verres.



Code	Description	Hauteur	Qté
GG929	520ml	273 mm	6
GG930	1180ml	320 mm	6

## Carafe en verre Olympia

Une carafe en verre polyvalente, lavable au lave-verres.



Code	Description	Hauteur	Qté
GM583	500ml	200 mm	6
GG928	1L	275 mm	6

## Carafe à vin Arcoroc

Carafe élégante multi-usages. Compatible lave-verres.

NOUVEAU



Code	Description	Hauteur	Qté
DP103	0,5L	163mm	12
DP104	1L	203mm	6

## Carafe à décanter Olympia

Carafe en verre artisanal soufflé bouche pour une présentation élégante du vin à table.



Code	Description	Hauteur
CN609	750ml	225 mm

## Bouteille d'eau en verre Artis

Avec bouchon mécanique, idéale pour servir l'eau à table ou sur le comptoir.



Code	Description	Hauteur	Qté
CF730	1L	340 mm	6

**Carafe et couvercle en polycarbonate Aps**

Idéale pour les bars à jus et buffets de petit déjeuner. Carafe transparente incassable. Limites de températures -30°C à 120°C.

Produit indisponible à la vente



Code	Description	Hauteur
CB795	1,6L	320 mm

**Pichet SAN Stewart**

Pichet SAN CE durable gradué à 1,89L. Plus résistant que le polystyrène et pouvant contenir de l'eau bouillante. Lavable au lave-verres.



Code	Description	Hauteur
K935	2,3L	235 mm

**Pichet refroidisseur en acrylique Aps**

Pichet durable, résistant aux chocs et aux rayures, avec tube pour glaçons pour refroidir les liquides sans les diluer.



Code	Description	Hauteur
U221	3L	290 mm

**Gobelets en plastique Cambro**



Code	Description	Hauteur	Qté
CP417	Transparent   650ml	165 mm	72
CP418	Transparent   290ml	111 mm	72



**Pichet Arc Arcoroc**

Pichet classique. Lavable au lave-verres.



Code	Description	Hauteur	Qté
CH988	1,3L	217 mm	6

**Pichet de service en plastique SAN Araven**

De forme rectangulaire avec couvercle, idéal pour conserver les liquides au réfrigérateur. Lavables au lave-verres.



Code	Description	Hauteur
J283	2L	260 mm

**Gobelet en plastique rouge Cambro**



Code	Description	Hauteur	Qté
CR036	Rouge rubis   485ml	146 mm	72

ART DE LA TABLE

RESTAURANT, BAR ET HOTEL

MOBILIER

USAGE UNIQUE ET ENTRETEN

VÊTEMENTS ET CHAUSSURES

CUISINE

MOBILIER DE CUISINE, CHAÎOTS ET ÉCHELLES

MATÉRIEL ÉLECTRIQUE ET DE CUISSON

FROID

# ART DE LA TABLE / VERRERIE

## Verres et carafe en polycarbonate Olympia Kristallon

Idéal pour les événements en plein air, les mariages et les bars très fréquentés. Compatible lave-vaisselle et incassable.

Produit indisponible à la vente



Code	Description	Hauteur	Qté
DS130	Vin 300ml	190 mm	12
DS131	Martini 300ml	170 mm	12
DS132	Margarita 330ml	172 mm	12

Code	Description	Hauteur	Qté
DS133	Flûte 210ml	235 mm	12
DS146	Carafe 1 L	240 mm	6

## Flûte à champagne jetable Egreen

Flûte jetable en polypropylène permettant d'économiser les alternatives coûteuses de lavage et de location.

NOUVEAU



Code	Description	Qté
CN586	135ml	10

## Verres Bbp

Polycarbonate résistant, idéal pour les établissements servant des boissons pour consommation à l'extérieur. Lavables au lave-verres. Durée de vie d'environ 500 lavages.



Produit indisponible à la vente

Code	Description	Hauteur	Qté
CG299	310ml gradué à 175ml et 250ml	188 mm	12
CG945	Flûte 200ml. Graduée à 175ml.	219 mm	12

## Verre droit en polycarbonate Bbp

Polycarbonate durable. Idéal pour les événements en extérieur. Lavable au lave-verres. Durée de vie d'environ 500 lavages.



Produit indisponible à la vente

Code	Description	Hauteur	Qté
U405	340ml	145 mm	48

## Verres américains Bbp

Polycarbonate durable. Compatible lave-verres. Durée de vie d'environ 500 lavages.

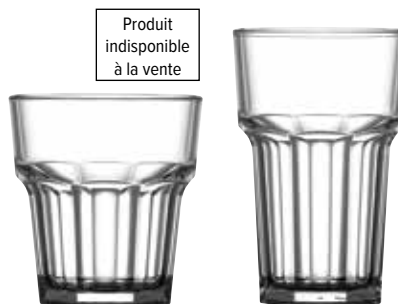

Produit indisponible à la vente

Code	Description	Hauteur	Qté
U406	Gobelet   255ml	90 mm	36
U407	Verre droit   285ml	120 mm	36

## Verre en polycarbonate Hurrricane Olympia

Servez un ouragan ou d'autres cocktails avec le verre en polycarbonate Olympia. Conçu pour servir le cocktail ouragan, planteur ou piña colada. Lavable au lave-verres.

NOUVEAU

Produit indisponible à la vente



Code	Description	Hauteur	Qté
CY233	Cocktail   390 ml	203mm	24

## Gobelet Penthouse Bbp

En polycarbonate résistant, alternative idéale pour les établissements servant des boissons à l'extérieur. Lavable au lave-verres. Durée de vie d'environ 500 lavages.



Produit indisponible à la vente

Code	Description	Hauteur	Qté
CG951	255ml	89 mm	36

## Verres à vin en plastique Roltex

Verres à vin résistants et pratiques en plastique durable sans BPA. Vendus à l'unité.



Code	Description	Hauteur
DA896	310ml	210 mm
DA898	220ml	106 mm

## Verre en polycarbonate Olympia Kristallon

Lavable au lave-verres.



Produit indisponible à la vente

Code	Description	Hauteur	Qté
K577	Transparent	100 mm	12

## Verre transparent Olympia Kristallon

Verre en polycarbonate d'une grande capacité, empilable passe au lave-verres.



Produit indisponible à la vente

Code	Description	Hauteur	Qté
DP239	Transparent	83 mm	12

## Verres à bière en plastique Roltex

Verres à bière durables en plastique léger et résistant.



Code	Description	Hauteur
DB644	300ml	145 mm
DB645	250ml	133 mm

## Coupes à glace en polycarbonate Olympia Kristallon

A utiliser en toute occasion. Durée de vie d'environ 500 lavages.



Produit indisponible à la vente

Code	Description	Hauteur	Qté
J911	Coupe à glace 80mm Ø	59 mm	12
J916	Coupe à glace haute	224 mm	1

## Verres en polycarbonate Kristallon

Polycarbonate. Ne convient pas aux températures supérieures à 75°C (contact direct). Ne pas utiliser de produits abrasifs. Des doses de détergent correctes doivent être utilisées pour le lavage en lave-vaisselle.



Produit indisponible à la vente

NOUVEAU

Code	Description	Qté
DY793	Gobelets   200ml	12
DY794	Shooters   40ml	12

## Gobelet en polycarbonate Orleans Kristallon

Compatible lave-vaisselle. Durée de vie jusqu'à 500 cycles de lavage.



Produit indisponible à la vente

NOUVEAU

Code	Description	Qté
DY790	Gobelets   390ml	12
DY792	Gobelets   250ml	12



## Pichets empilables en polycarbonate Kristallon

Pichets durables pour une utilisation générale en restauration, à l'intérieur ou à l'extérieur.

Polycarbonate. Ne convient pas aux températures supérieures à 75°C (contact direct). Ne pas utiliser de produits abrasifs. Des doses de détergent correctes doivent être utilisées pour le lavage en lave-vaisselle.

NOUVEAU

Produit indisponible à la vente



Code	Description	Qté
FB890	1L	1
FB892	1,5L	1
FB891	Couvercle pour FB890	6
FB893	Couvercle pour FB892	6

## Coupe dessert Saxon Utopia

Coupe à glace ou à dessert traditionnelle et élégante. En verre pressé durable.



Code	Description	Hauteur	Qté
E020	Coupe à glace Saxon   260ml	81 mm	24

## Coupe dessert Versatile Arcoroc

En forme de boule en verre, cette coupe dessert est à la fois tendance et décalée. Parfaite pour une utilisation dans un restaurant gastronomique ou dans un environnement pub gastro.



Code	Description	Hauteur	Qté
FB914	40ml	105 mm	12
FB913	120ml	88 mm	6

## Coupe dessert Venezia

Une base en verre solide, ainsi que des lignes angulaires saisissantes, font de cette coupe élégante le support idéal à toutes sortes de desserts.



Code	Description	Hauteur	Qté
Y721	Venezia dessert   410 ml	79 mm	24



## Coupes à dessert traditionnelles Olympia

Modèles élégants et traditionnels en verre pressé. Lavables au lave-verres.

Code	Description	Hauteur	Qté
1 CC905	Petite / 128ml	115 mm	6
CC906	Grande / 185ml	135 mm	6
2 CC907	Haute / 185ml	155 mm	6
3 CC908	Americano 320ml	135 mm	6



ART DE LA TABLE

RESTAURANT, BAR ET HOTEL

MOBILIER

USAGE UNIQUE ET ENTRETIEN

VÊTEMENTS ET CHAUSSURES

CUISINE

MOBILIER DE CUISINE, CHAÎOTS ET ÉCHELLES

MATÉRIEL ÉLECTRIQUE ET DE CUISSON

FROID

# ART DE LA TABLE / ACCESSOIRES DE TABLE

## Corbeille de table T & G Woodware

En bois. Utilisable comme panier de service ou corbeille à pain. Découpes poignées rondes. 98(H) x 310(L) x 180(P)mm.



Code	Description
DL146	Acacia

## Plateau en ardoise avec cloche en verre Aps

Un petit plateau en ardoise naturelle avec un couvercle en verre pour une présentation attrayante. Compatible réfrigérateur et congélateur.



Code	Description
GH408	80(H) x 105(Ø)mm



## Planches en bois bords ondulés Olympia

Planches de service rustiques en acacia avec bords ondulés et lien en cuir.



Code	Description
GM263	15(H) x 305(L) x 215(P)mm, manche 75mm
GM264	15(H) x 355(L) x 250(P)mm manche 85mm

## Planches en bois rondes Olympia

Planches en acacia rondes, veines apparentes, finition rustique huilée. Parfaites pour les pizzas ou plateaux à partager. Lien en cuir attaché.



Code	Description
GM308	15(H) x 330(Ø)mm manche 125mm
GM262	15(H) x 355(Ø)mm manche 135mm

## Planche en bois rectangulaire Olympia

Belle planche en chêne traitée pour une présentation rustique attrayante. Lien en cuir attaché.



Code	Description
GM260	15(H) x 230(L) x 230(P)mm manche 100mm

## Planches en bois rectangulaires Olympia

Belles planches en chêne traitées pour une présentation rustique attrayante. Lien en cuir attaché.



Code	Description
1 GM309	15(H) x 155(L) x 400(P)mm manche 110mm
2 GM261	15(H) x 350(L) x 260(P)mm manche 110mm

## Planche à découper Tuscan T & G Woodware

Planche à découper en acacia, convient parfaitement à la préparation d'aliments.



Code	Description
DF054	250(L) x 180(P)mm
DF055	300(L) x 230(P)mm

## Plateaux de présentation en ardoise naturelle

Plateaux de présentation en ardoise recouverts de vernis transparent pour un service parfait. Imperméables, huile et liquides.



Code	Description	Qté
3 CK409	Ardoise carrée   130x130mm	4
4 CK408	Rectangulaire   300(L) x 100(P)mm	4
5 GF316	Rond   330mm (Ø)	

Spécification
CK409 Dimensions (mm) : 130(L) x 130(P)
CK408 Dimensions (mm) : 300(L) x 100(P)
GF316 Dimensions (mm) : 330(Ø). Poids 1.26kg.

## Verrines Weck Aps

Verrines avec couvercles pour une présentation attrayante des entrées, sauces et desserts. Lavables au lave-vaisselle.



Code	Description	Qté
GH386	80ml   55(H)mm	12
GH387	140ml   70(H)mm	12
GH388	160ml   80(H)mm	12
GH389	Joints caoutchouc (à utiliser avec GH390)	10
GH390	Clips pour couvercles (à utiliser avec GH389)	8

## Planche en hêtre Olympia

Planche en bois pour servir pain, fromages et viandes froides.



Code	Description
CN571	15(H) x 440(L) x 250(P)mm. Poignée 85(L)mm

## Planche de présentation arrondie en bois Olympia

Style contemporain gastropub avec renforcement pour adapter des ramequins de 70mm. 340(L) x 240(P)mm



Code	Description
DP156	Planche de présentation arrondie en acacia
W435	Ramequin 70mm Ø



## Planches à steak en bois Olympia

Style contemporain gastro-pub. Petite : 260(L)x190(P)mm. Grande : 310(L) x 240(P)mm. Avec ou sans renforcement (ramequins vendus séparément).



Code	Description
DP138	Petite - Acacia (sans renforcement)
DP139	Grande - Acacia (avec renforcement)
W435	Ramequin 70mm Ø



## Planche de présentation bambou Olympia

Planche de présentation/à steak en bambou très résistant.



Code	Description
GF205	Planche 260(L)x 190(P)mm
GF206	Planche 310(L)x 240(P)mm avec renforcement pour ramequin
W435	Ramequin 70mm Ø



## Plateaux pour ramequins Olympia

Plateaux possédant une surface plate et une surface avec encoches. GF208 peut accueillir 3 ramequins empilables Olympia et GF207 peut en accepter 2. Parfait pour les tapas et présentation de petites entrées.



Code	Description
1 GF207	2 encoches. Pour les ramequins empilables jusqu'à 134mm (Ø)
2 GF208	3 encoches
3 CD741	Rustique 32(H) x 134(Ø)mm
4 DK822	Rustique 45(H) x 95(Ø)mm

**Spécification**  
 GF207 Dimensions (mm): 12(H)x 180(l)x 415(L).  
 GF208 Dimensions (mm): 16(H)x 140(l)x 480(L).



# ART DE LA TABLE / ACCESSOIRES DE TABLE

## Plats en fonte et supports en bois

### OLYMPIA

Les plats en fonte associés aux supports en bois Olympia constituent un moyen idéal de préparer et de présenter vos préparations chaudes directement du four à la table. Les supports en hêtre sont disponibles en bois clair ou bois foncé. Attention : un culottage des articles en fonte est fortement recommandé avant utilisation.

#### Mini poêle

La poêle et le support sont vendus séparément.



Code	Description
GJ553	Poêle 115mm (Ø)
GJ552	Support en hêtre

#### Plat rond à oreilles

Le plat et le support sont vendus séparément.



Code	Description
GJ554	Plat 180mm (Ø)
GJ555	Support en hêtre

#### Plats ovales

Plats avec poignée amovible. Supports vendus séparément.



#### Gril de table ovale

Plat en fonte massive avec support en bois foncé et poignée amovible pour servir des plats grésillants sur table.



#### Gril de table rond

Plat en fonte robuste avec support en bois pour servir des plats grésillants à table.



Code	Description
GG133	Plat 240(L)x 140(P)mm
GJ557	Plat 280(L)x 190(P)mm
GG135	Support en hêtre pour GG133
GJ558	Support en hêtre pour GJ557

Code	Description
F464	Ovale   240 x 140mm
CC310	Ovale   280 x 190mm

Code	Description
CC311	Rond   220mm (Ø)
GJ556	Plat rond   220mm (Ø)

#### Planches supports en bois Olympia

Présentation idéale pour servir des plats accompagnés de sauces. L'encoche est adaptée pour les ramequins de 70mm (Ø) W435 ou U195.

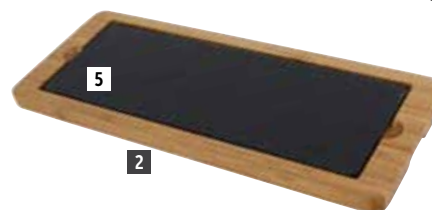

Code	Description
1 GM257	Planche en bois 240 x 160mm pour CK409
2 GM258	Planche en bois 330 x 130mm pour CM062
3 CM061	Planche en bois 330 x 210mm pour CM063
4 CK409	Plat en ardoise 130x130mm pour GM257
5 CM062	Plat en ardoise 280 x 100mm pour GM258
6 CM063	Plat en ardoise 280 x 180mm pour CM061

## Marmites à moules Olympia

Marmite noire avec poignées et bord en acier inoxydable, pour une utilisation de la cuisinière à la table. Le couvercle peut être utilisé pour entreposer les coquilles vides.



## Plateau à condiments en bois Olympia

Élégant plateau en acacia, parfait pour présenter les condiments ou sauces à table. Trois encoches pour les ramequins Olympia U177 (vendus séparément).



Code	Description
CF269	140mm Ø pour une portion de 500g
CD678	200mmØ pour une portion de 1kg
1 U264	225(Ø)mm pour portions de 1,5 kg

Code	Description	Qté
GH308	Plateau 270 x 100mm	1

## Mini batterie de cuisine inox Vogue

Mini batterie de cuisine en aluminium thermocore placé entre 2 couches inox. Excellente distribution de la chaleur. Finition extérieure polie et intérieure brossée.



## Batterie de cuisine triple paroi cuivre Vogue

Mini casseroles avec couche centrale en aluminium recouverte d'acier inoxydable, et revêtement extérieur en cuivre. Poignées anti-chaleur rivetées. Lavables au lave-vaisselle et compatibles tous feux, sauf induction.



Code	Description
2 GG760	Mini saucière   150ml   85mm (Ø)
3 GG027	Poêle   120ml   100mm(Ø)
GG025	Casserole   330ml   90mm (Ø)

Code	Description
4 GG761	Mini saucière   150ml   85mm (Ø)
5 GG756	Mini casserole   330ml   90mm (Ø)

## Mini cocottes Olympia Tapas

Une nouvelle gamme de vaisselle contemporaine en porcelaine de couleur, appropriée à de nombreuses utilisations. Se suffisant à elle-même, elle peut également être associée à des planches en bois pour une présentation plus moderne et élégante.



Code	Description	Qté
DK820	142ml	4
DK821	227ml	4

## Mini cocottes Vogue

La fonte permet une cuisson lente, uniforme et sans perte d'énergie. Les plats restent chauds plus longtemps. Le contraste entre l'intérieur émaillé crème et l'extérieur coloré agrmente la présentation du four à la table. Toutes les dimensions sont des dimensions intérieures.



**Spécification**  
**Y259** Capacité : 240ml. Dimensions (mm): 100(Ø) x 75(H).  
**Y264** Capacité : 315ml. Dimensions (mm): 49(H) x 94(L) x 113(P).

Code	Description
Y259	Ronde   240ml
Y264	Ovale   315ml

## Plats à fond plat Olympia

Acier inoxydable. Parfaits pour les sauces et accompagnements.



Code	Description
F469	154mm (Ø)
F470	160mm (Ø)
F471	230mm (Ø)

## Cuit-camembert décoré

Un plat en porcelaine joliment décoré pour conserver et faire cuire le camembert. Compatible lave-vaisselle, four, congélateur et micro-ondes. Le fromage est simplement placé dans le plat et cuit au four. Instructions et livret de recettes inclus.



Code	Description
GC682	350ml/ 115mm



# ART DE LA TABLE / ACCESSOIRES DE TABLE

## Récipients galvanisés Olympias

Vaisselle contemporaine idéale pour servir les aliments frits. Doubler de papier ingraissable pour un style bistro-gastro.



Code	Description
DM214	70(H) x 150(Ø)mm
DM209	90(H) x 100(Ø)mm
CN520	135(H) x 245(L) x 175(P)mm

## Ramequins Olympia

Ramequins durables, résistants aux éclats et polyvalents. Gamme compatible four, four micro-ondes, lave-vaisselle et congélateur.



Code	Description	Qté
W435	70mm (Ø) 45ml	12
W414	80mm (Ø) 90ml	12
W432	85mm (Ø) 160ml	12

## Seaux ronds Olympia

Vaisselle contemporaine idéale pour servir les aliments frits. Doubler de papier ingraissable pour un style bistro-gastro.



Code	Description
GF246	80(H)x 70(Ø)mm
GF247	120(H)x 130(Ø)mm

## Bassine rectangulaire galvanisée

Bassine rectangulaire contemporaine idéale pour servir les aliments frits. Doubler de papier ingraissable pour protéger et donner un style bistro-gastro.



Code	Description
GF249	115(H) x 255(L) x 115(P)mm

## Papier ingraissable

Carrés de papier ingraissables pour agrémenter la présentation des aliments. Idéal pour la friture à emporter.



Code	Description	Qté
GF036	Impression journal 270 x 420mm	500
GF037	Papier uni 255 x 406mm	500

## Paniers de présentation métal Olympia

Conçus pour ressembler à des paniers à frites miniatures, ces paniers de présentation métalliques se déclinent dans une gamme de formes et de styles. Parfaits pour servir des portions de frites individuelles ou tout autre accompagnement. Compatibles lave-vaisselle.



Code	Description
CE148	Rond   Avec manche   80(H) x 80(Ø)mm
GG875	Rond   Avec manche   80(H) x 95(Ø)mm
GG866	Carré   Avec manche   80(H)x 100(L)x 80(P)mm
GG867	Carré   Avec manche   80(H)x 120(L)x 100(P)mm
GG869	Rectangulaire   Avec manche   45(H)x 130(L)x 260(P)mm



## Pot à frites Olympia

Récipient en acier inoxydable pour contenir des aliments frits.



Code	Description
DM210	85(H)x 85(Ø)mm

## Seau à friture Olympia

Seau en acier inoxydable avec anse, pour présenter la friture et apporter un style gastropub.



Code	Description
CT537	Acier inoxydable

## Ramequins contemporains Olympia



Code	Description	Qté
U195	70mm (Ø)	12
U177	80mm (Ø)	12
U176	90mm (Ø)	12

## Pots à sauce Fiesta Recyclable

Papier ciré. CB612-CB613 biodégradables, T181 recyclable.



Code	Description	Qté
CB612	28ml	250
T181	59ml	250
CB613	112ml	250

## Pots à sauce en acier inoxydable Olympia

Une façon élégante et contemporaine de présenter sauces et condiments à table.



Code	Description	Qté
GG877	45ml	12
GG878	70ml	12
GG879	115ml	12
CD478	230ml	12

## Mini bidons à lait Olympia

Une façon originale de présenter les sauces, les coulis. Le plus grand modèle peut contenir des accompagnements. Acier inoxydable.



Code	Description
CL203	60ml
CL209	120ml

## Supports pour frites Olympia

Supports en acier inoxydable ou en métal noir, idéal pour présenter des frites. Compatible lave-vaisselle.

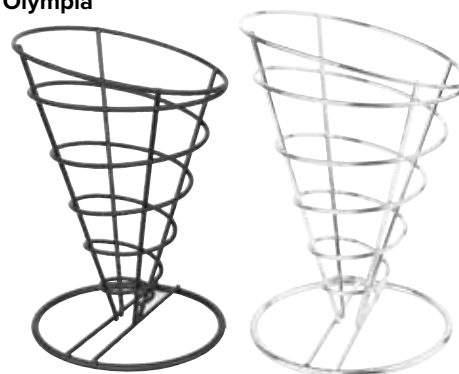

Code	Description	Qté
CL319	Support 175(H) x 115(Ø)mm	1
H980	Support chromé 175(H)x 115(Ø)	1
GF037	Papier uni 255 x 406mm	500

## Récipients "boîte de conserve" Olympia

Récipients en acier galvanisé pour présenter de façon originale frites ou gâteaux apéritif. 110 (H) x 90 (Ø) mm.



Code	Description
CP497	Métal
CP498	Noir

## Récipient à couverts Olympia

Ce récipient galvanisé permet de ranger les couverts sur table; assorti au panier GM296. Idéal en extérieur.



Code	Description
CR971	150(H) x 110(Ø)mm

## Bouteille de sauce avec bouchon Vogue

Bouteille avec bouchon qui préserve la sauce et assure un écoulement constant. Capacité 340ml.



Code	Description
GF250	Transparent

## Porte-condiments en chêne Olympia

Porte-condiments verni pour les sauces, serviettes et ustensiles. Inscription sur le côté : "Fresh Quality Food. Sauces, Condiments, Relish".



Code	Description
CN517	135(H) x 230(L) x 145(P)mm

## Boîte à sachets T & G Woodware

Boîte à sachets idéale pour présenter les agitateurs, sachets de thé, sucre, sauce. A poser sur les comptoirs, buffets et tables.



Specificaties  
CB291 Afmeting (cm): 10(h)x 10(b)x 10(d).

Code	Description
CB291	100(H) x 100(L) x 100(P)mm

## Panier de table galvanisé Olympia

Panier de table galvanisé avec poignée de transport, idéal pour ranger et transporter les bouteilles de sauce, couverts et serviettes. Hauteur avec poignée 288mm.



Code	Description
GM296	180(H) x 155(L) x 135(P)mm

## Panier à condiments T & G Woodware

Panier à deux compartiments avec une barre centrale servant de poignée pour le transporter.



Code	Description
DL148	Acacia

# ART DE LA TABLE / ACCESSOIRES DE TABLE

## Rangement de table T & G Woodware

Rangement de table en bois d'acacia possédant une ardoise personnalisable sur un côté.



Code	Description
CL179	140(H) x 170(L) x 270(P)mm

## Porte-condiments métalliques Olympia

Supports décoratifs pour bouteilles de sauce et condiments, parfaits pour faciliter le service.

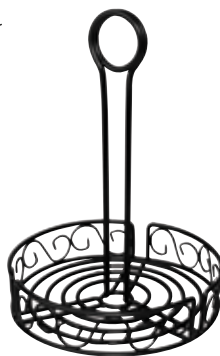

Code	Description
GM245	235(H) x 195(Ø)mm

## Porte-couverts en bois avec ardoise Olympia

Porte-couverts avec ardoise sur un côté pour noter le numéro de table, etc. Séparations intérieures amovibles pour plus de flexibilité.



Code	Description
GM243	150(H) x 210(L) x 160(P)mm

## Huilier et vinaigrier avec support Aps

Support en acier inoxydable avec socle en plastique noir et une bouteille d'huile et de vinaigre en verre dotées de bouchons en acier inoxydable. Bouteilles supplémentaires vendues séparément.



Code	Description
CF296	Ensemble huilier / vinaigrier avec support.
CF297	Ménagère complète avec support

## Panier à condiments rustique Olympia

Support en bois avec poignée permettant de présenter, transporter et ranger les condiments ou ustensiles de façon originale.



Code	Description
GH309	240(H) x 230(L) x 110(P)mm

## Bouteilles d'huile d'olive Olympia

Bouteilles en verre idéales pour l'huile d'olive et autres sauces. Fournies avec bouchon verseur. Lavables au lave-vaisselle.



**Spécification**  
**GM253** Dimensions (mm): 260(H) x 50(L) x 50(P).  
**GG927** Dimensions (mm): 305(H) x 57(L) x 57(P). Poids : 0.4kg.

Code	Description	Qté
GM253	250ml	6
GG927	500ml	6

## Huilier ou vinaigrier Olympia

Bouteille en verre pour huile ou vinaigre avec couvercle chromé à utiliser avec une ménagère.



**Spécification**  
**CE329** Dimensions (mm) : 147(H) x 53mm.

Code	Description	Qté
CE329	142ml	12

## Ménagère 2 pièces Comas

Ménagère 2 pièces, support en acier inoxydable avec base en plastique noir. Huilier et vinaigrier en verre avec couvercles en acier inoxydable.



Code	Description
DY415	Ménagère 2 pièces

## Ménagère 3 pièces Comas

Ménagère 3 pièces, support en acier inoxydable avec base en plastique noir. Salière, poivrière, et récipient à moutarde en verre avec couvercles en acier inoxydable.



Code	Description
DY414	Ménagère 3 pièces

## Ménagère 4 pièces Comas

Ménagère 4 pièces, support en acier inoxydable avec base en plastique noir. Salière, poivrière, huilier et vinaigrier en verre avec couvercles en acier inoxydable.



Code	Description
DY416	Ménagère 4 pièces

## Combiné moulin à poivre et salière Olympia

Deux en un, moulin à poivre et salière, en acrylique résistant. Mécanisme en céramique réglable pour une mouture fine ou grossière.



Code	Description
GM235	90(H) x 40(Ø)mm

## Salière / poivrière Tour Eiffel Olympia

Salière / poivrière en verre transparent, pouvant s'utiliser avec les portes-condiments.



Code	Description	Qté
CE325	30ml	12

## Ensemble mini salière et poivrière Olympia

Ensemble de salière et poivrière mini en inox.



Code	Description
P043	50(H)x 40(Ø)mm. 50ml.

## Salière et moulin à poivre Séville Cole & Mason

Sel et poivre deux en un ! Acrylique transparent de haute qualité garanti à vie pour le mécanisme du moulin. Le mécanisme du poivrier est réglable pour une mouture fine ou grossière. Hauteur 140 mm.



Code	Description
CB043	140mm (H)

## Moulins à sel et à poivre Pina Cole & Mason

Acrylique transparent de haute qualité garanti à vie pour le mécanisme du moulin. Le mécanisme du poivrier est réglable pour une mouture fine ou grossière. Hauteur 125 mm.



Code	Description
CB042	Sel 125mm (H)
CB041	Poivre 125mm (H)

## Ensemble sel et poivre miniature Olympia

Ensemble moulin et salière en acrylique transparent. Mécanisme en céramique réglable pour une mouture fine ou grossière.



Code	Description
GL088	65(H) x 50(Ø)mm

## Salière/poivrière en verre Olympia

50 g. CE326: 100(H) x 40 x 40mm. CE327: 93(H) x 47mm.



Code	Description	Qté
CE326	Nostalgique 50g	12
CE327	Champignon 50g	12

## Ensemble salière et poivrière jumbo Olympia

Ensemble de salière et poivrière en inox.



Code	Description
P044	60(H) x 70(Ø)mm. 140ml.

## Salière en acrylique Olympia



Code	Description
CE319	Salière 102mm

## Moulin à sel et poivre en inox Olympia

Moulin de forme classique en acier inoxydable brossé et acrylique, pour le sel ou le poivre. Mécanisme en céramique réglable pour une mouture fine à grossière.



Code	Description
GM233	135(H) x 55(Ø)mm

## Salière et poivrière Olympia

Hauteur 90mm.



Code	Description	Qté
C213	Salière 90(H)mm	12
C214	Poivrière 90(H)mm	12

## Moulins en bois Olympia

Moulins à sel et poivre en bois et finition chromée de style moderne avec mécanisme en céramique. Ensemble de 2.

NOUVEAU



Code	Description
GF258	115mm (H)

## Ensemble salière poivrière Cole & Mason

Salières et poivrières à rainures élégantes en acrylique avec couvercles en acier inoxydable.



Code	Description
CD237	70(H)mm. 50ml.

## Moulins à sel et à poivre Capstan Cole & Mason

Acrylique transparent de haute qualité garanti à vie pour le mécanisme du moulin. Le mécanisme du poivrier est réglable pour une mouture fine ou grossière. Hauteur 85 mm.



Code	Description
CB030	Sel 85mm (H)
CB029	Poivre 85mm(H)
GC542	Poivre 115mm(H)

## Moulins en acrylique Olympia



Code	Description
CE318	102mm
CE316	135mm

## Ménagère Aps

Support en acier inoxydable avec socle en plastique noir et une salière et poivrière en verre dotées de bouchons en acier inoxydable. Salière et poivrière supplémentaires vendues séparément.



Code	Description
CF295	Ménagère

ART DE LA TABLE

RESTAURANT, BAR ET HOTEL

MOBILIER

USAGE UNIQUE ET ENTRETIEN

VÊTEMENTS ET CHAUSSURES

CUISINE

MOBILIER DE CUISINE, CHAÎOTS ET ÉCHELLES

MATÉRIEL ÉLECTRIQUE ET DE CUISSON

FROID

# ART DE LA TABLE / ACCESSOIRES DE TABLE

## Ensembles sel et poivre en bois Olympia

Ensembles moulin à poivre et salière en bois finition brillante. Mécanisme durable en céramique permettant une mouture fine ou grossière.



Code	Description
GL087	Ensemble noir 100(H) x 50(Ø)mm
GK099	Ensemble rouge 100(H) x 50(Ø)mm

## Moulins en bois effet vieilli Olympia

Moulins traditionnels en bois finition vieillie avec mécanisme de mouture réglable, fine ou grossière. Adaptés au sel et au poivre. Livrés avec les deux boutons de réglage "P" et "S".



Code	Description
CR690	150mm
CR691	225mm
CR692	300mm

## Moulins en bois Olympia

Moulins en bois fournis avec des écrous 'S' et 'P' pour le sel ou le poivre. Le mécanisme en céramique résistant est réglable pour obtenir une mouture grossière ou fine.



Code	Description
CE333	Sel/poivre 153mm
CE334	Sel/poivre 204mm
CE335	Sel/poivre 254mm
CE336	Sel/poivre 331mm

## Moulins à sel et poivre en bois foncé Peugeot

Gamme de première qualité de moulins à sel et poivre élégants en bois foncé, doté du fameux mécanisme en acier inoxydable Peugeot de renommée mondiale. Garantie à vie contre les défauts de fabrication. Possibilité de régler le mécanisme pour obtenir une mouture grossière à très fine.



Code	Description
P023	Sel 127mm
P024	Poivre 127mm
P025	Sel 178mm
P026	Poivre 178mm
P020	Poivre 229mm
P022	Poivre 305mm

## Mini salière/poivrière Olympia

Salière / poivrière de service en chambre avec bouchon chromé 14 g. 50(H) x 30(L) x 30(P)mm.



Code	Description	Qté
CE328	4ml	12

## Sucrier doseur Olympia

Le bec est conçu pour ne verser qu'une dose à la fois.



Code	Description
CN679	175(H) x 75(Ø)mm

## Moulin de table sel / poivre Olympia

Moulin en bois de grande taille adapté pour le sel et le poivre, réglage de la mouture, grossière ou fine. Mécanisme en céramique.



Code	Description
GJ009	610(H)mm

## Ensembles de moulins en bois Olympia

Mécanismes en céramique durables et manivelles en acier inoxydable. Ecrous « S » et « P » pour une identification facile.



Code	Description
1 CE246	84(H)mm bois clair
2 CE247	84(H)mm bois foncé

## Moulins à sel et poivre Bistro Peugeot

Moulins à sel et poivre 100mm avec mécanisme en acier inoxydable permettant d'obtenir une mouture grossière à très fine.



Code	Description	Couleur
DP278	Sel	Marron foncé
DP279	Poivre	Marron foncé
GN542	Sel	Noir
GN543	Poivre	Noir

## Set moulins en bois et cuivre Olympia

Deux moulins élégants avec corps en cuivre et couvercle en bois. Réglable pour une mouture fine ou grossière. Les boutons de réglage sont marqués "S" et "P" pour identifier le sel du poivre.



Code	Description	Qté
CR689	150mm	2

## Saupoudreuses Olympia

Récipients en verre avec couvercles en acier inoxydable 18/10. 140(H) x 70(Ø)mm.



Code	Description
C233	1 trou de 8mm. 340ml.
C234	Trou latéral. 340ml.
C235	Trous de 4mm. 340ml.
C236	Trous de 2,4mm. 340ml.

## Presse-citron

Acier inoxydable.



Code	Description
P329	35(H) x 85(L) x 70(P)mm

## Porte-toasts Olympia

Porte-toasts quatre fentes en acier inoxydable idéal pour le service du petit-déjeuner. 65(H) x 11(L) x 90(P)mm.

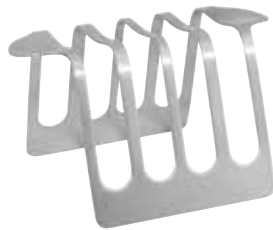

Code	Description
DL239	Acier inoxydable

## Pince à sucre Olympia

Pince à sucre en acier inoxydable 18/10. Lavable au lave-vaisselle. 105(H) x 35(L) x 15(P)mm.



Code	Description	Qté
CR563	Pince à sucre	1

## Sucrier Olympia



Code	Description	Qté
C250	60(H) x 95(Ø)mm	12

## Coquetier Olympia

Acier inoxydable. Dimensions (mm) : 46 (H) x 49 (Ø).



Code	Description
P330	Acier inoxydable

## Coquetier Olympia



Code	Description	Qté
U814	50(Ø)x 68(H)mm	12

## Beurrier avec couvercle

Beurrier en acier inoxydable. Dimensions (mm) : 115 x 185.



Code	Description
P334	250g

## Saucière Olympia

Acier inoxydable.



Code	Description
J049	145ml
J048	275ml
J053	450ml

## Saucière Olympia



Code	Description	Qté
CB707	Saucière 85ml / 140mm	6

## Pichet à sauce isotherme Olympia

Pichet double paroi pour liquides chauds ou froids, avec bec verseur anti-goutte et couvercle actionnable par simple pression du doigt.



Code	Description
CN554	400ml

## Coupe à glace basse Olympia

Acier inoxydable. 165ml.



Code	Description	Hauteur
P328	60(H)x 89(Ø)mm	60 mm

## Fromagère Olympia

Structure en inox 18/10 avec couvercle rabattable et cuillère.



Code	Description
F773	75(H) x 117(Ø)mm



## Plateau à fruits de mer Bourgeat

Plateau en acier inoxydable de 406 mm avec bords incurvés.



Code	Description
C049	Plateau 406(Ø)mm

## Couteau à huîtres Vogue

Lame en acier inoxydable de qualité supérieure avec un manche et une protection en plastique lavable au lave-vaisselle.



Code	Description
D475	7cm

# ART DE LA TABLE / ACCESSOIRES DE TABLE

## Bougie-verre contemporaine Bolsius®

Bougie attrayante dans un bocal en verre pour une décoration contemporaine. Environ 50 heures d'autonomie. 82(H) x 77(Ø)mm.



NOUVEAU

Code	Description	Qté
GJ469	Transparente	8

## Photophore vintage Olympia

Joli photophore style lanterne en verre nervuré, parfait pour créer une ambiance feutrée dans les pubs et restaurants. Support bougie chauffe-plat métallique amovible pour une utilisation et un nettoyage faciles.



NOUVEAU

Code	Description	Qté
CM639	105(H) x 110(Ø)mm	6

## Bougies cire liquide

Éclairage d'ambiance moderne pour les tables individuelles dans les bars et restaurants, avec une autonomie de 30 heures, sans résidus ni fumée. Plus sûr que les bougies en cire classique car la flamme s'éteindra immédiatement si elle est renversée. Non adapté à un usage domestique.



NOUVEAU

Code	Description	Qté
GJ065	Liquide   30 heures	36

## Bougies Bistro Bolsius®

Bougies Bistro pour une atmosphère chaleureuse. Dégagent peu de fumée et ne coulent pas. Boîte de 45. 177(H) x 21,3(Ø)mm.



Code	Description	Qté
P999	Ivoire	45
P963	Blanche	45

## Corbeille de table T & G Woodware

En bois. Utilisable comme panier de service ou corbeille à pain. Découpes poignées rondes. 98(H) x 310(L) x 180(P)mm.



**Spécification**  
DL146 Dimensions(mm): 98(H)x 310(L)x 180(P).

Code	Description
DL146	Acacia

## Bougies chauffe-plat Olympia

Bougies chauffe-plat adaptées aux photophores et chauffe-plats.



Code	Description	Qté
GF448	4 heures 40(Ø)mm	100
GF449	8 heures 40(Ø)mm	75

## Bougies vénitiennes Bolsius®

Bougies vénitiennes en verre teinté, durée d'allumage jusqu'à 75 heures.



Code	Description	Qté
Y197	Rouge	12
Y198	Ambre	12
GH627	Transparent	12

## Bougies cylindriques ivoire Bolsius®

Faible dégagement de fumée. 60(Ø)mm.



NOUVEAU

Code	Description	Qté
CR448	Durée de combustion environ 22h	12

## Bougies effilées 25 cm Bolsius®

Les bougies effilées de 25 cm ajoutent une touche d'élégance. Elles dégagent peu de fumée et ne coulent pas. Boîte de 100.



Code	Description	Qté
P962	Ivoire	100
P960	Blanche	100

## Corbeilles en bois Olympia

Idéales pour le service du pain ou des fruits.



Code	Description
L092	229 x 178mm
L093	305 x 229mm

## Bougies chauffe-plat standards Bolsius®

Bougies de 4 heures à utiliser avec les chauffe-plats ou pour un éclairage d'ambiance. 40 mm Ø.



Code	Description	Qté
P950	4 heures	100
DP228	8 heures	50

## Photophore Olympia

Photophore rétro design diamant. A utiliser en élément central sur les tables ou étagères des bars et restaurants.



Code	Description	Qté
GM227	100(H) x 75(Ø)mm	6

## Photophore Olympia

Photophore carré simple mais élégant. Idéal à poser sur les tables dans les cafés et restaurants. 50(H) x 60(L) x 60(P)mm.



Code	Description	Qté
GM224	Transparent	6

## Corbeille osier ovale Olympia



Code	Description
P764	76 x 178 x 229mm

## Paniers ovales en polypropylène Olympia Kristallon

Compatibles lave-vaisselle et micro-ondes.



Code	Description
P017	215x 160mm
DP219	260 x 215mm

## Corbeilles ovales en polypropylène Olympia

Corbeilles de service en polypropylène pour présenter toutes sortes d'aliments. Compatibles micro-ondes, congélateur et lave-vaisselle. 40(H) x 275(L) x 175(P)mm.



Code	Description
GH967	Rouge
GH969	Noire
GF037	Papier ingraissable 255x 406mm

## Chevalet en bois "réservé" et porte-menus Olympia

Chevalet en bois double fonction : inscription "réservé" (en anglais) et fente porte-menus de dimension A4 au maximum.



Code	Description	Qté
CL381	35(H) x 150(L) x 35(P)mm	10

## Signalétique de table en plastique Beaumont

Lot de 10. Texte en Anglais.



Code	Description	Qté
L988	Reserved	10

## Numéros de table en acier inoxydable Olympia

Lot de dix numéros.



Code	Description	Qté
U046	(1-10)	10
U047	(11-20)	10
U048	(21-30)	10
U049	(31-40)	10

## Paniers osier polypropylène Olympia

Osier polypropylène facile à nettoyer, certifié pour le contact alimentaire. Lot de 6.



Code	Description	Qté
T364	Ovale 60(H)x 230(L)x 160(P)mm	6
T363	Ronde 70(H)x 200(Ø)mm	6

## Corbeilles à pain Olympia

Pour le pain ou les fruits.



Code	Description	Qté
Y570	Ronde 200(Ø)mm	6
Y571	Ovale 229 x 178mm	6

## Panier osier incliné Olympia

Panier en osier foncé pour un style de présentation traditionnel, plus robuste que les paniers en osier classiques. Vendu à l'unité.



Code	Description
P755	170(H) x 360(L) x 300(P)mm
P756	200(H)x 510(L)x 390(P)mm

## Numéros de table Olympia

Organisez votre salle grâce à ces numéros de table en bois. Dimensions (mm): 55(H) x 35(L) x 35(P).



Code	Description	Qté
CL392	1-10	10
CL393	11-20	10
CL298	21-30	10

## Signalétique de table inox Olympia

Non fumeur : 35(H)x 51(L)x 38(P)mm. 2mm d'épaisseur.  
Réservé (Anglais) : 35(H) x 120(L) x 38(P)mm.



Code	Description	Qté
U044	Non fumeur	1
U051	Réservé	10

## Supports de numéros de table Aps

Supports en acier inoxydable fournis avec des clips et 20 cartes blanches unies.



Code	Description	Qté
CF308	Support	4

## Supports pour numéros de table Olympia

Supports en acier inoxydable permettant une identification rapide des tables.



Code	Description
1 P342	Support 100mm(H)
2 P343	Support 205mm(H)
3 W621	Support 255mm(H)
4 P344	Support 305mm(H)



# ART DE LA TABLE / ACCESSOIRES DE TABLE

## Numéros de table en plastique Beaumont

Lot de dix numéros.



Code	Description
L981	(1-10)
L982	(11-20)
L983	(21-30)
L984	(31-40)

## Mini vases Olympia

Vases en porcelaine. Emplacement carte sur U826.



Code	Description	Qté
W437	125mm	12
CB701	140mm	6

## Set de table en simili cuir Olympia

En simili cuir marron pour une atmosphère luxueuse et sophistiquée. Résiste à une chaleur maximale de 70°C.



Spécification		
CE298 Dimensions (mm): 400 x 300.		
Code	Description	Qté
CE298	Grand set de table	1



## Porte-serviettes Olympia

Porte-serviettes métallique avec barre de lestage pour maintenir le contenu en place.



Code	Description
GH407	Pour serviettes de 250mm
T763	Pour serviettes de 330mm

## Distributeur de serviettes Olympia

Distributeur classique style années 1950 en acier inoxydable chromé. Remplissage sur les deux côtés. 140(H) x 95(L) mm. Serviettes 1 pli en papier recyclé (dimensions pliées 120x90mm) vendues séparément (code CB392).



Code	Description	Qté
P420	Distributeur	1
CB392	Serviettes blanches 1 pli	6000

## Support pour serviettes Olympia

Acier inoxydable. Peut contenir tous les formats de serviettes.



Code	Description
GF209	Acier inoxydable

## Porte-serviettes Olympia

Un support simple et moderne adapté à toutes les serviettes. Dimensions (mm): 120(H) x 150(L) x 40(P).



Code	Description
CL337	Acier inoxydable

## Poubelle de table en mélamine Olympia Kristallon

Il suffit de soulever le couvercle pour retirer et remplacer les sacs, vendus séparément. 155(H) x 130(Ø)mm.



Code	Description
DP131	Blanc

## Poubelle de table à couvercle battant Olympia

Poubelle en acier inoxydable pour les sachets vides, etc. Pour hygiène maximale, utilisez des sacs poubelle vendus séparément.



Code	Description
CC463	Poubelle

## Ramasse-miettes Olympia

Aluminium avec clip de fixation à la poche. Longueur 150mm. Vendu à l'unité.



Code	Description
P928	Ramasse-miettes

## Cendrier inox anti-vent Olympia

Empêche les cendres d'être dispersées et permet de réduire les odeurs de tabac froid.



Code	Description	Qté
CM368	35(H) x 90(Ø)mm	6

## Cendrier en mélamine Olympia Kristallon



Code	Description
P842	100mm (Ø)

## Cendrier inox Olympia



Code	Description
P326	25(H) x 121(L)mm

## Cendrier coupe-vent Olympia Kristallon

Un cendrier coupe-vent conçu en deux parties qui réduisent les odeurs et conservent les mégots et cendres hors de vue. Empêche les cendres de s'envoler. En mélamine, lavable au lave-vaisselle.



Code	Description	Qté
CD751	40(H)x 125(Ø)mm	6

## Cendrier en verre Olympia

Empilable.



Code	Description	Qté
D865	107mm (Ø)	24



## Linge de table motif feuille de lierre Mitre Luxury

Linge de table 100% coton, à la fois résistant et élégant, avec un motif feuille de lierre. Mercerisage pour plus de durabilité. Facile à entretenir et lavable en machine.

- 100% coton
- 190g/m<sup>2</sup>
- Bords ourlés
- Nombreux choix de formes
- Tissu facile à entretenir
- Lavable en machine

Mitre  
luxury

### Serviettes

Code	Description	Qté
<b>HB556</b>	Serviettes   45 x 45cm	10
<b>HB557</b>	Serviettes   55 x 55cm	10

### Nappes rondes

Code	Description	Qté
<b>HB558</b>	Nappe ronde   173cm	1
<b>GW452</b>	Nappe ronde   230cm	1

### Nappes

Code	Description	Qté
<b>GW444</b>	Nappe   135 x 135cm	1
<b>GW445</b>	Nappe   135 x 178cm	1
<b>GW446</b>	Nappe   135 x 230cm	1
<b>GW449</b>	Nappe   178 x 275cm	1
<b>GW450</b>	Nappe   178 x 365cm	1
<b>GW451</b>	Nappe   230 x 230cm	1

## Linge de table Occasions Mitre Essentials

La sensation luxueuse du coton avec les avantages du polyester, à savoir facilité de lavage et résistance. Ce linge de table propre et net est conçu pour habiller vos table avec élégance et durabilité. Les serviettes apportent la finition pour une présentation parfaite.

- 230g/m<sup>2</sup>
- Bords ourlés
- Sensation douce du coton
- Durable
- Tissu facile d'entretien
- Lavable en machine

Code	Description	Qté
<b>HB560</b>	Serviettes   51 x 51cm	10
<b>GW428</b>	Nappe   900 x 900mm	1
<b>GW429</b>	Nappe   115 x 115cm	1
<b>GW430</b>	Nappe   135 x 135cm	1
<b>GW431</b>	Nappe   135 x 178cm	1
<b>GW435</b>	Nappe   178 x 275cm	1
<b>GW437</b>	Nappe   229 x 229cm	1

Mitre  
essentials



## Linge de table Satinband Mitre Luxury

Luxeux linge de table épais en coton égyptien haut de gamme, finition bandes de satin pour un nappage vraiment saisissant. Le grand nombre de fils, 135 / m<sup>2</sup>, et le poids de tissu de 210g / m<sup>2</sup>, font de cette gamme un essentiel pour les restaurants haut de gamme.

- 100% coton
- 210g/m<sup>2</sup>
- Bords ourlés
- Durable
- Tissu facile à entretenir
- Lavable en machine



Code	Description	Qté
HB559	Serviettes   55 x 55cm	10
GW417	Nappe   91 x 91cm	1
GW418	Nappe   114 x 114cm	1
GW419	Nappe   137 x 137cm	1
GW420	Nappe   137 x 178cm	1
GW421	Nappe   137 x 228cm	1
GW422	Nappe   160 x 160cm	1
GW423	Nappe   178 x 178cm	1
GW424	Nappe   178 x 274cm	1
GW425	Nappe   178 x 365cm	1
GW426	Nappe   229 x 229cm	1

Mitre <sup>+</sup>  
luxury

## Linge de table Gingham Mitre Comfort

Ajoutez une touche traditionnelle à votre établissement. Tissu à carreaux rouges et blancs, doux au toucher, en polyester facile d'entretien pour un nappage durable, aussi élégant que résistant.

- Bords ourlés
- Tissu facile à entretenir
- Durable
- Lavable en machine



Code	Description	Qté
HB580	Serviettes   46 x 46cm	10
HB581	Nappe   89 x 89cm	1
HB582	Nappe   132 x 132cm	1
HB583	Nappe   178 x 178cm	1

Mitre <sup>+</sup>  
comfort

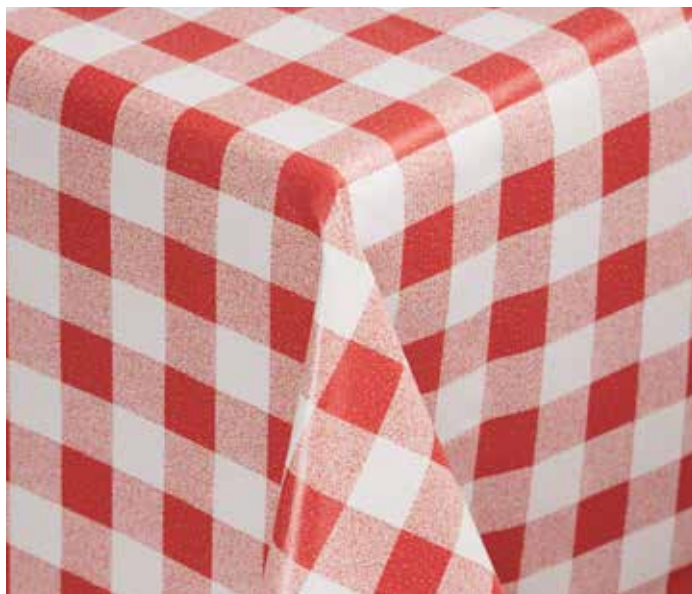

## Nappes en PVC

Des nappes attrayantes et résistantes qui se nettoient facilement au moyen d'un chiffon humide. Utilisation en intérieur et extérieur. Dessus imperméable et dessous en feutre synthétique pour protéger la surface de la table.

- Surface PVC facile à nettoyer
- Nul besoin de laver en machine, ni de repasser
- Grande longévité



Carreaux rouges



Carreaux bleus

Couleur	135 x 135cm	135 x 175cm	135 x 225cm
Carreaux rouges	E793	E794	E795
Carreaux bleus	E789	E790	-

## Serviettes Occasions Mitre Essentials

Serviettes épaisses 100% polyester, bords ourlés et texture douce du coton pour une sensation luxueuse. Lavables en machine et entretien facile. 51 x 51cm.



- 230g/m<sup>2</sup>
- Bords ourlés
- Texture douce du coton
- Durables
- Lavables en machine

Code	Description	Qté
HB560	Serviettes   51 x 51cm   Blanches	10
HB561	Serviettes   51 x 51cm   Noires	10



## Serviettes Satinband Mitre Luxury

Serviettes de qualité supérieure en coton égyptien, détails bandes de satin. Un incontournable pour les restaurants haut de gamme.



- 100% coton
- 210g/m<sup>2</sup>
- Bords ourlés
- Durables
- Tissu facile à entretenir
- Lavables en machine

Code	Description	Qté
HB559	Serviettes   55 x 55cm	10

## Serviettes motif feuille de lierre Mitre Luxury

Serviettes 100% coton, à la fois résistantes et élégantes, avec un motif feuille de lierre. Mercerisage pour plus de durabilité.



- 100% coton
- 190g/m<sup>2</sup>
- Bords ourlés
- Tissu facile à entretenir
- Lavables en machine

Code	Description	Qté
HB556	Serviettes   45 x 45cm	10
HB557	Serviettes   55 x 55cm	10

# ART DE LA TABLE / LINGE DE TABLE

## Juonnages

Pour habiller vos tables de buffets et de réceptions, nos juonnages sont l'accessoire idéal. 2 types de plis et plusieurs couleurs disponibles, nos juonnages sont faciles à mettre en place. Tissu 100 % polyester, lavable en machine et compatible sèche-linge. Avec une bande velcro cousue dans le haut du juonnage pour fixation sur les clips (vendus séparément). 730(H) x 4100(L)mm. Vérifiez le périmètre de la table (maxi 4,10m) avant de passer commande. Poids 1,07 kg.



Froncé

Code	Description
T995	Froncé bordeaux
T997	Froncé bleu marine
T999	Plissé bordeaux
U001	Plissé écru



## Nappes et juonnage tout-en-un

Nos nappes et juonnages tout-en-un en polyester écru ou noir vous permettront de dresser rapidement les tables de buffet. Lavables en machine. Dimensions (en mm) : 730(H) x 1820(L) x 750(P). Pour tables de 1,8 m uniquement.



Code	Description
CB085	Écru froncé
CD397	Noir froncé

## Serviettes Olympia

Serviettes style Gastro fabrication 100% coton pour la durabilité et une finition premium. 500(L) x 350(P)mm.

NOUVEAU



Code	Description	Qté
B478	Bleu	10

## Crochet de table pour sac

Le crochet de sac discret se fixe solidement au dessous de la table. Permet de ranger et protéger les sacs et les effets personnels dans les lieux publics.



NOUVEAU

Code	Description	Qté
GH867	Crochet en nylon	10

## Serviettes Gingham Mitre Comfort



Ajoutez une touche traditionnelle à votre établissement. En polyester facile d'entretien et doux au toucher.

- Bords ourlés
- Tissu facile à entretenir
- Durables
- Lavables en machine

Code	Description	Qté
HB580	Serviettes   46 x 46cm	10

## Serviettes bistro rayées

Créez une présentation de table chic et décontractée avec ces serviettes bistro rayées 100% polyester avec une finition sensation coton, mais séchant plus rapidement et résistant aux accrochages. 560(L) x 460(P)mm.



Code	Description	Qté
CM318	Noir et blanc	10

## Clips de nappe

Fabrication en une seule pièce, acier inoxydable 18/0 finition miroir. A utiliser pour les plateaux de table de 45mm d'épaisseur maximum.

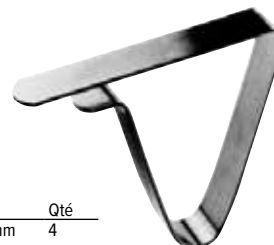

Code	Description	Qté
CD931	Partie supérieure du clip 75mm	4

## Clips Velcro pour jupes de table Olympia

Clips en plastique qui se fixent sur la table et présentent une pastille Velcro sur laquelle on fixe la jupe de table, elle-même pourvue d'une bande Velcro sur le pourtour. Facile à fixer et à retirer de la surface de la table. Intervalle recommandé : un clip par 300 mm de tissu. 3 modèles en fonction de l'épaisseur du plateau de table.



Code	Description	Qté
DK890	5-20mm	10

## Housses de table étirables

En jersey (90% polyester et 10% élastane). S'adaptent aux plateaux de table jusqu'à 85cm de diamètre et à une hauteur maximale de 115cm.

- Pour mange-debout H050, H051, H052 et DL046
- Faciles à mettre en place
- Pas de repassage nécessaire
- Norme Oeko-Tex niveau 2



Code	Description
<b>H022</b>	Blanche
<b>H020</b>	Noire
<b>DK572</b>	Rouge
<b>DK574</b>	Grise

## Housses de table étirables

En jersey (90% polyester et 10% élastane). S'adaptent aux plateaux de table jusqu'à 85cm de diamètre et à une hauteur maximale de 115cm.

- Pour mange-debout H850, H851, H852 et H853
- Faciles à mettre en place
- Pas de repassage nécessaire
- Norme Oeko-Tex niveau 2



Code	Description
<b>DK577</b>	Blanche
<b>DK578</b>	Bleue
<b>DK579</b>	Bordeaux
<b>DK580</b>	Noire
<b>DK583</b>	Rouge
<b>DK586</b>	Anthracite
<b>DK587</b>	Taupe

## Housses de table Fiësta

Modèle universel pour tables hautes avec plateau d'un diamètre de 80 - 90 cm. Tissu poly-jersey, 100% polyester. Disponible en 4 coloris.



Code	Description
<b>H863</b>	Bleu foncé
<b>H864</b>	Beige



ART DE LA TABLE

RESTAURANT, BAR  
ET HOTEL

MOBILIER

USAGE UNIQUE  
ET ENTRETEN

VÊTEMENTS  
ET CHAUSSURES

CUISINE

MOBILIER DE CUISINE,  
CHARIOTS ET ÉCHELLES

MATÉRIEL ÉLECTRIQUE  
ET DE CUISSON

FROID

# RESTAURANT, BAR ET HÔTEL / MENUS ET SIGNALÉTIQUE

## Coffret de 20 porte-menus contemporains A4 Securit

Collection de porte-menus contemporains en cuir synthétique doux et résistant aux rayures, dotés d'un feuillet permettant d'afficher quatre pages dos à dos. Livré dans une solide boîte de rangement pour une présentation ordonnée. Lavables à l'eau savonneuse.



NOUVEAU

Code	Description	Qté
<b>U266</b>	Noir	20

## Plateau à addition Beaumont

En acier inoxydable, idéal pour les restaurants.



Code	Description
<b>CJ988</b>	140(Ø)mm

## Plateau à addition Olympia

Plateau en plastique ABS noir avec gravure "Thank you".



Code	Description
<b>DL158</b>	10(H) x 110(L) x 190(P)mm

## Porte-addition et carte des vins contemporains Securit

La carte des vins Securit noir jais est fournie avec deux inserts affichant huit vues dos à dos. Assortie à la gamme de protège-menus contemporains et au porte-addition H603 (235(H) x 130(L) x 5(P)mm).



## Protège-menus et carte des vins Rio A4 Securit

Menus et carte des vins modernes et audacieux avec plaque en acier inoxydable gravée. Couverture en plastique PP à rayures facile à nettoyer. Le cordon élastique intérieur permet de maintenir les inserts en place. Un insert double inclus (affiche 4 pages).



Code	Description
<b>GL105</b>	Protège-menu noir
<b>GK039</b>	Carte des vins noire
<b>H600</b>	10 feuillets supplémentaires A4

Code	Description
<b>1 H603</b>	Porte-addition
<b>2 H602</b>	Carte des vins

## Porte-menus de style américain Olympia

Insérez votre menu derrière le plastique transparent pour une présentation élégante, pratique et professionnelle. Bords en tissu élégants avec des coins métalliques de protection. Disponibles au format A4 ou A5. Cartes de menu non fournies.



## Porte-menus Crystal Securit

Porte-menus A4, transparents des deux côtés. Lots de trois.

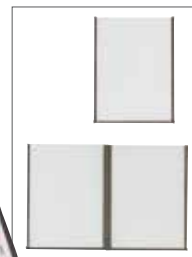

A5	
Code	Description
<b>E290</b>	A5 noir (2 côtés)
<b>E291</b>	A5 noir (4 côtés)

A4	
Code	Description
<b>E292</b>	A4 noir (2 côtés)
<b>E293</b>	A4 noir (4 côtés)

Code	Description	Qté
<b>CB842</b>	Double (4 pages)	3
<b>CB843</b>	Triple (6 pages)	3

## Porte-menus en PVC Olympia

Porte-menus matelassés de style traditionnel avec couvertures en PVC faciles à nettoyer, disponibles en format A4 ou A5. Deux côtés de présentation. Les feuillets supplémentaires ainsi que le cordon doré décoratif sont vendus séparément (voir porte-menus simili cuir). Cartes de menus non fournies.



Code	Description
<b>E219</b>	A5 Noir (2 pages recto)
<b>E217</b>	A4 Noir (2 pages recto)

## Porte-menus en simili cuir Olympia

Porte-menus A4 ou A5 résistants en simili cuir avec quatre pages d'affichage. Pour ajouter des pages, commandez des feuillets transparents supplémentaires. Les feuillets supplémentaires et le cordon doré décoratif sont vendus séparément. Cartes de menu non fournies.



A5	
Code	Description
<b>E223</b>	A5 Noir
<b>E226</b>	Feuillet A5 4 vues

A4	
Code	Description
<b>E221</b>	A4 Noir
<b>E222</b>	A4 Bordeaux
<b>E225</b>	Feuillet A4 4 vues
<b>E227</b>	Cordon doré A4

## Protège-menus contemporains Securit

Gamme de protège-menus contemporains disponibles en différentes tailles et coloris assortis. Fabriqués en cuir synthétique doux au toucher, résistant aux rayures et lavables à l'eau savonneuse. Contiennent un feuillet pour afficher 4 feuilles dos à dos.



A5		A4	
Code	Description	Code	Description
H714	Noir A5	H713	Noir A4
H722	Marron clair A5	H721	Marron clair A4
H718	Rouge foncé A5	H717	Rouge foncé A4
H601	10 feuillets supplémentaires (A5)	H600	10 feuillets supplémentaires A4



## Boîtes de 20 protège-menus A4 en bois Securit

Protège-menus élégants avec cadre en bois pour une présentation originale de votre carte. Plusieurs couleurs disponibles avec deux inserts pour afficher quatre pages. Livrés dans une boîte en bois. Pochettes supplémentaires vendues séparément.



Code	Description	Qté
H759	Noir	20
H762	Marron	20
H747	Inserts noirs (x5)	5
H753	Inserts marron	5



## Protège-menus avec cadre en bois A4 Securit

Protège-menus de la ligne bois avec 2 inserts munis de deux coins métalliques (4 pages). Dotés d'une baguette en bois permettant de placer des inserts grâce à de petites vis de couleur dorée. Inserts supplémentaires (H747 et H753) vendus séparément pour afficher 10 pages.



Code	Description	Qté
H735	Protège-menus noir	1
H747	Inserts noirs (x5)	5
H753	Inserts marron	5



## Chevalet de table ardoise double face Olympia

Chevalet de table ardoise double face pour inscrire vos promotions ou numéros de table. S'utilise avec des marqueurs à la craie.



Code	Description
GJ096	325(H) x 210(L)mm

## Ardoise de table élégante noire Olympia

Affichez clairement vos promotions, offres et messages avec l'ardoise de table Olympia. Utilisable avec de la craie ou un feutre-craie.

NOUVEAU



- Idéal pour les messages permanents ou semi-permanents
- Le design attrayant est parfait pour les salles au style discret

Code	Description
FD956	A4 - 297 x 210mm

## Présentoir pour bouteilles de vin Securit

Présentoirs à bouteilles de structure résistante avec tableau pour afficher les prix. Support bouteille 90mmØ, Tableau 130 x 105mm.



**Spécification**  
DL187 Dimensions (mm): 47(H) x 40.5(L) x 13(P). Poids 2.5kg.

Code	Description
DL187	Triple

## Chevalets de table Olympia

Chevalets avec support en pin, idéal à poser sur les tables. Ardoise en mélamine facile à nettoyer avec un chiffon doux. A utiliser avec les feutres craie.



Code	Description
GG110	225(H) x 150(L)mm
GG111	210(L) x 280(H)mm

## Mini ardoise de table élégante Olympia

Adaptée à une utilisation avec de la craie, l'ardoise permet de mettre en avant les spécialités ou les favoris du menu - pour inscrire des messages personnalisés chaque jour.

NOUVEAU



Code	Description
FD951	100 x 80mm (lot de 4)



# RESTAURANT, BAR ET HÔTEL / MENUS ET SIGNALÉTIQUE

## Planche porte-menu bambou Olympia

Planche porte-menu bambou attrayante. A associer avec un support en bois pour une présentation statique sur comptoir.

NOUVEAU



Code	Description
CM671	Planche A4

## Plaques porte-menu effet bois Olympia

Plaques porte-menu au style chaleureux pour une présentation originale de vos cartes.



Code	Description
GM301	A5
GM300	A4

## Elégantes ardoises de table finition acajou Securit



Ces tableaux élégants, simples mais efficaces, se posent sur la table ou sur le bar et sont idéaux pour afficher les spécialités. Supports en hêtre avec une finition couleur acajou. L'ardoise se retire facilement du support pour écrire des deux côtés.

**Spécification**  
**P485 Petite taille.** Dimensions (mm): 150(H) x 100(L).  
**P487 Grande taille.** Dimensions (mm): 300(H) x 210(L).

Code	Description
P485	Acajou A6 150 x 100mm
P487	Acajou A4 300 x 210mm

## Elégantes ardoises de table couleur teck Securit



Ces tableaux élégants, simples mais efficaces, se posent sur la table ou sur le bar afin d'afficher le plat du jour ou les offres spéciales. Les supports sont fabriqués en hêtre, finition teck. L'ardoise se retire facilement du support pour écrire des deux côtés.

**Spécification**  
**Y869 Taille moyenne.** Dimensions (mm): totales 285 x 200mm / ardoise 210 x 150mm  
**Y870 Grande taille.** Dimensions (mm): totales 270 x 320mm / ardoise 210 x 310mm

Code	Description
Y869	Teck A5 210 x 150mm
Y870	Teck A4 210 x 310mm

## Ardoises et chevalet Olympia



Ardoises et chevalet en bois pour une présentation originale. A utiliser avec des feutres craie.



**Spécification**  
**CK409** Dimensions (mm) : 130(L) x 130(P)  
**CL309** Dimensions (mm): 210(H) x 148(L)  
**GF317** Dimensions (mm): 210(H)x 120(P).

Code	Description	Qté
CK409	Ardoise carrée   130x130mm	4
CL309	Ardoise A5	1
GF317	Chevalet	1

## Porte-menus de table en teck Securit



Méthode de présentation professionnelle et élégante des affiches, menus, listes de prix, etc. Cadre en bois brut avec feuillet acrylique. Résistant aux éclaboussures et facile à utiliser.

**Spécification**  
**CE408** Dimensions (mm): Panneau 210(H) x 150(L), globales, 230(H) x 180(L) x 40(P).  
**CE409** Dimensions (mm): Panneau 300(H) x 210(L), globales, 320(H) x 240(L) x 40(P).

Code	Description
CE408	A5
CE409	A4

## Porte-addition en bois Olympia

Mini plaque porte-bloc pour présenter l'addition.



Code	Description
CN503	90(L) x 150(P)mm

## Planche bois et ardoise avec support T & G Woodware



Planche en acacia et ardoise avec support pour une présentation rustique des promotions, numéros de table ou réservations. S'utilise avec les feutres craie ou la craie classique. S'efface avec un chiffon humide ou le nettoyant spécifique (Y994).

Code	Description
CL485	385(H) x 220(L) x 25(P)mm

## Mini ardoises et mini pancarte

Mini ardoise sous forme de pancarte pour présenter vos buffets de façon originale. S'utilise avec une craie classique ou un stylo craie liquide. Se nettoie avec un chiffon humide.



Code	Description	Qté
CL310	Ardoises 52(H) x 74(L)mm	20
GL086	220(H) x 90(L)mm	1



## Silhouettes de table Securit

Mini silhouettes de table en ardoise avec socle en bois, idéal comme support de communication. Résistent aux UV, chocs, rayures et éclats. Livrés avec un feutre craie. Dimensions (mm): 140 (H) x 90 (L) x 20 (P).



Code	Description	Qté
GL112	Assiette	3

## Mini ardoise pince Olympia

Mini ardoise sur pince à linge à fixer pour identifier les plats sur les buffets ou comptoirs. S'utilise avec une craie traditionnelle ou des marqueurs craie liquide.

NOUVEAU



Code	Description	Qté
GM241	75(H) x 80(L)mm	6

## Porte-menu en bois Olympia

Porte-menu en bois d'acacia qui peut également être utilisé pour la présentation de buffet.

NOUVEAU



Code	Description
GL068	65(H) x 55(L) x 55(P)mm

## Plaques porte-menus en contreplaqué Olympia

Plaques en contreplaqué pour afficher vos menus de façon originale. Complétez l'ensemble avec le support pour 10 porte-menus.



Code	Description
CL175	A5
CL174	A4

## Mini panneau sandwich Olympia

Utilisées avec des feutres craie, les ardoises peuvent servir à mettre en avant les spécialités et menus du jour. Surfaces effaçables.

NOUVEAU



Code	Description
FD957	250 x 150mm

## Ardoises de table en acrylique Olympia

Acrylique. Adaptées à une utilisation avec de la craie, les ardoises peuvent être utilisées pour numéroter les tables ou inscrire des messages personnalisés chaque jour. Les ardoises de table possèdent une surface faciles à essuyer et effacer.

NOUVEAU



Code	Description
FD954	75x50mm (x 4)
FD955	103x76mm (x 4)

## Ardoise magnétique à suspendre Olympia

Utilisée avec des feutres craie, l'ardoise peut servir à mettre en avant les spécialités.

NOUVEAU



Code	Description
FD953	105 x 148mm (lot de 4)
FD952	148 x 210mm (lot de 4)

# RESTAURANT, BAR ET HÔTEL / MENUS ET SIGNALÉTIQUE

## Ardoise Securit

Ardoise pour indiquer les prix ou autres informations. La surface non-poreuse résiste aux coulures et à la pluie légère. Solution idéale pour les promotions. Marqueur fourni.

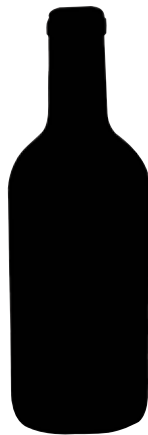

**Spécification**  
GG112 Dimensions (mm): 500(H)x 150(L)

Code	Description
GG112	Bouteille de vin

## Tableaux muraux couleur teck modèles longs Securit

En hêtre massif, finition couleur teck. Ces ardoises longues peuvent être utilisées des deux côtés, posées ou fixées au mur.



Code	Description
Y859	560 x 1000mm
Y860	560 x 1200mm

## Panneaux finition teck Securit

Panneaux de trottoir en bois brut, finition teck. Double couche de vernis de protection pour une utilisation en intérieur ou en extérieur. A utiliser avec des feutres craie.



**Spécification**  
CE414 Dimensions (mm): 850(H) x 550(L) x 80(P) - Tableau 670(H) x 470(L). Poids 8,8kg.  
CE415 Dimensions (mm): 1200(H) x 670(L) x 80(P). Poids 16,35kg.

Code	Description
CE414	Panneau Duplo
CE415	Panneau sandwich

## Panneaux de trottoir Olympia

Panneaux de trottoir avec cadre en bois résistant et ardoise en mélamine facile à nettoyer. Parfaits pour les pubs, cafés, terrasses extérieures et pour afficher les plats du jour ou promotions.



Code	Description
GG108	500x 850mm
GG109	700x 1200mm

## Panneau flèche de direction Securit

Panneau adapté à l'extérieur pour diriger les clients vers votre site. Le piquet facilite une mise en place ferme dans le sol. Réutilisable avec le feutre craie liquide blanc lavable (inclus).



Code	Description
CK325	670(H) x 500(L) x 20(P)mm



## Ardoises murales Olympia

Cadre en pin robuste avec une ardoise en mélamine facile à nettoyer. A utiliser avec des feutres craie.



Code	Description
GG106	300 x 400mm
GH879	450x 600mm
GG107	600 x 800mm

## Panneau A2 gris métallisé

Panneau d'affichage attrayant et robuste format A2 en aluminium anodisé avec coins arrondis chromés. Durable, avec protection anti-reflets pour une meilleure visibilité.



**Spécification**  
GG882 Dimensions (mm) : 780(H)x 463(L)x 700(P).

Code	Description
GG882	A2

## Panneau de trottoir structure métallique Olympia

Panneau de trottoir structure métallique noire pour une présentation intérieure ou extérieure robuste. L'ardoise est compatible avec la craie traditionnelle ou les marqueurs craie liquide. S'essuie avec un chiffon humide ou le nettoyant Y994.



Code	Description
CL009	Panneau de trottoir

## Marqueurs effaçables 15mm Securit

Marqueurs effaçables, pour une utilisation sur les panneaux recto verso, sans bavure une fois sec, qui s'effacent facilement à l'aide d'un chiffon humide. Taille de la pointe: 7 x 15mm. Y998 (ensemble de 8 couleurs): blanc, rose, rouge, orange, jaune, vert, bleu et violet.



Code	Description
<b>P538</b>	Marqueur blanc de 15mm
<b>Y998</b>	Lot de 8 (multicolore)
<b>GF260</b>	Blanc lot de 8

## Feutres craie 1mm

Feutres pour une utilisation sur les ardoises murales ou de tables, panneaux d'affichage. S'essuient avec un chiffon humide. Le lot comprend quatre couleurs : rouge, bleu, vert et blanc. Dimensions de la pointe : 1 x 2mm.



Code	Description	Qté
<b>GJ550</b>	Assortiment	4
<b>GJ551</b>	Blanc	

## Kit de pochoirs Securit

5 pochoirs, y compris des nombres, des symboles, l'alphabet et 13 images pour apporter une touche professionnelle à tous vos tableaux.



Code	Description
<b>E287</b>	Kit

## Cadres encliquetables en aluminium Olympia



Ouvrez simplement le devant du cadre pour changer le contenu facilement et rapidement. La couverture en PVC anti-éblouissant, anti-reflets, résistant aux marques et flexible protège le contenu. Le cadre en aluminium argenté mat avec des coins en onglet fournit une bordure de 25 mm. Fixations murales non fournies.

Code	Description
<b>U797</b>	Format A4 - 330(H)x 245(L)mm
<b>U798</b>	Format A3 455 x 332mm.

## Marqueurs effaçables 6mm Securit

Marqueurs à utiliser avec tous les tableaux des pages précédentes, sans bavure une fois sec, qui s'effacent facilement à l'aide d'un chiffon humide. Taille de la pointe : 2 x 6 mm.



Code	Description
<b>P520</b>	Blanc
<b>P523</b>	Rouge
<b>P528</b>	Jaune
<b>P526</b>	Vert

Code	Description
<b>P533</b>	Rose
<b>Y999</b>	Lot de 8 (multicolore)
<b>GF261</b>	Blanc lot de 8

## Marqueurs tous temps 6mm Securit

Marqueurs tous temps à utiliser sur tous les présentoirs recto/verso. Se nettoient facilement avec le spray Y994. Pointe : 2 x 6 mm.



Code	Description
<b>Y985</b>	Blanc
<b>Y992</b>	Noir
<b>Y993</b>	Lot de 8 (multicolore)
<b>Y994</b>	Nettoyant 750ml

## Marqueurs indélébiles Posterman 15 mm Securit

Les marqueurs indélébiles s'utilisent sur les ardoises recto verso. Utiliser un solvant pour nettoyer les ardoises. Y984 (ensemble de 8 couleurs): blanc, rose, rouge, bleu clair, jaune, vert, bleu, noir. Taille de la pointe : 7 X 15 mm.



Code	Description
<b>Y976</b>	Marqueurs blancs 15mm
<b>Y994</b>	Nettoyant 750ml

## Présentoir éclairé LED Securit

Présentoir éclairé LED noir, en acier revêtement polyacrylique résistant aux intempéries avec des LED blanches. Peut être monté en format portrait ou paysage, ou fixé au mur. Affiche 4 pages de format A4. Livré avec un socle, câble de cinq mètres et prise. Compatible avec le pack batterie DL182 (vendu séparément).



**Spécification**  
**GL110** 230V. Dimensions (mm): 1200(H) x 650(L) x 100(P). Poids 19kg.

Code	Description
<b>GL110</b>	Présentoir 4 x A4

# RESTAURANT, BAR ET HÔTEL / MENUS ET SIGNALÉTIQUE

## Porte-menu en bois Olympia

Support en acacia massif avec fente pour maintenir les menus format A4 au maximum.



NOUVEAU

Code	Description	Qté
CM921	42(H) x 150(L) x 46(P)mm	10

## Porte-menu triangulaire Olympia

Acier inoxydable. 30(H) x 80(L) x 50(P)mm.



**Spécification**  
**DM221** Dimensions (mm): 30(H) x 80(L) x 50(P)

Code	Description
DM221	Triangulaire en inox

## Support-menu en acacia

Support en bois compatible avec des menus de toutes tailles.



Code	Description
CF849	Acacia 130x35x35mm

## Porte-menu anneau Olympia

Acier inoxydable. 60(H)x 58(Ø)mm



Code	Description
DM220	Anneau en inox

## Porte-menu en acrylique A5 Olympia

En plastique transparent extrêmement durable pour présenter le menu (non fourni).



**Spécification**  
**D790** Dimensions (mm): 42(H) x 151(L) x 57(P).

Code	Description
D790	42(H) x 151(L) x 57(P)mm

## Porte-menu rectangulaire arrondi Olympia

Base en acier inoxydable. Feuilles acrylique transparent (vendus séparément). 18(H) x 80(L) x 78(P)mm.



**Spécification**  
**F778** Dimensions (mm): 18(H) x 80(L) x 78(P).

Code	Description
F778	Rectangulaire en inox

## Porte-cartes en acrylique Olympia

A poser sur la table ou pour un affichage sur les buffets. Les menus ou les cartes plastifiées s'insèrent pour une présentation protégée.



**Spécificaties**  
**CC443** Afmeting (cm): 4,3(h) x 6(b) x 5(d).

Code	Description
CC443	En forme de T - 43(H) x 60(L) x 50(P)mm

## Porte-menu 3 côtés Olympia

Support acrylique pour présenter menus et promotions



**Spécificaties**  
**DM208** Afmeting (cm): 21(h) x 11(b) x 11(d).

Code	Description
DM208	158(H) x 110(L) x 100(P)mm

## Porte-menus droits Olympia

Supports en acrylique au format portrait. Les feuilles de papier s'insèrent simplement sur le côté pour une présentation efficace et sur pied des menus ou de toute autre information.



Code	Description
CC446	A5
CC447	A4

## Porte-menus inclinés Olympia

Support en acrylique au format portrait A4 ou A5. Les feuilles de papier s'insèrent simplement sur le côté pour une présentation efficace et sur pied des menus ou de toute autre information.



**Spécification**  
**CC444** Dimensions (mm): 215(H) x 150(L) x 70(P).  
**CC445** Dimensions (mm): 305(H) x 210(L) x 100(P).

Code	Description
CC444	A5
CC445	A4

## Présentoirs pour cartes et brochures

A poser ou à fixer au mur. Idéal pour mettre à la disposition de vos clients menus, cartes de visite, brochures des attractions locales, etc., à la réception ou dans les chambres.



Code	Description
CB589	Portrait 1/3 A4
CB590	A4

## Porte-cartes en acrylique Olympia

A poser sur la table ou pour un affichage sur les buffets. Les menus ou les cartes plastifiées s'insèrent pour une présentation protégée.



Code	Description
CC442	Porte-cartes 25(H) x 70(L) x 55(P)mm

## Plateau de service antidérapant Olympia

Parfait pour les établissements de restauration très fréquentés, le revêtement caoutchouté empêche la casse et vous permet donc de réduire vos coûts de remplacement de verres et de vaisselle.



Code	Description
DP207	17(H) x 305(Ø)mm
CM438	20(H) x 355(Ø)mm

## Plateau de service avec poignées Roltex

Plateau léger et pratique en ABS avec poignées. 435 x 305mm.



Code	Description
CW018	Rouge

## Plateau self-service Olympia Kristallon

Surface antidérapante. Polypropylène facile à nettoyer. Vendu à l'unité.



Code	Description
CM940	25(H) x 420(L) x 305(P)mm

## Plateaux classiques Cambro

Plateaux stratifiés lisses et solides. Résistent aux chocs, aux cassures, aux rayures et aux tâches, ainsi qu'aux températures comprises entre -10°C et +100°C.

Code	Description
FE480	330 x 430mm   Chêne clair
FE481	330 x 430mm   Chêne brun
FE482	330 x 430mm   Chêne foncé
FE483	330 x 430mm   Olivier clair
FE484	330 x 430mm   Olivier marron
FE485	330 x 430mm   Chêne gris
FE486	360x460mm   Chêne clair
FE487	360x460mm   Chêne brun
FE488	360x460mm   Chêne foncé
FE489	360x460mm   Olivier clair
FE490	360x460mm   Olivier marron
FE491	360x460mm   Chêne gris

NOUVEAU



## Plateaux self-service Olympia Kristallon

Surface antidérapante. Polypropylène facile à nettoyer, non-compatible lave-vaisselle. Vendus à l'unité. Existent en 3 dimensions et 8 couleurs différentes.



NOUVELLE COULEUR

### 345 x 265mm

Code	Description
DP213	Rouge
DP214	Vert
DP215	Bleu
DP216	Noir
DP217	Gris
DP218	Marron
GF995	Blanc
FD936	Anthracite

### 415 x 305mm

Code	Description
P504	Rouge
P505	Vert
P506	Bleu
P501	Noir
P502	Gris
P503	Marron
GF996	Blanc
FD937	Anthracite

### 450 x 350mm

Code	Description
P510	Rouge
P511	Vert
P512	Bleu
P507	Noir
P508	Gris
P509	Marron
GF997	Blanc
FD938	Anthracite

## Plateaux de couleurs en polyester Roltex

Plateaux en polyester pour une utilisation intensive.  
Compatibles lave-vaisselle.



### 530 x 325mm | GN 1/1

Code	Description
<b>DS083</b>	Bleu

### 455 x 355mm

Code	Description
<b>DS087</b>	Rouge
<b>DS088</b>	Vert

### 375 x 265mm

Code	Description
<b>DS092</b>	Bleu
<b>DS093</b>	Rouge
<b>DS094</b>	Vert

## Plateaux de service Classic Roltex

Plateaux extrêmement robustes conçus pour un usage intensif.  
Fabriqués en polyester renforcé de fibre de verre pour la durabilité.  
Compatibles lave-vaisselle et résistants à des températures de  
-50°C à 140°C.



### 530 x 370mm

Code	Description
<b>DR856</b>	Gris
<b>DR857</b>	Blanc

### 530 x 325mm | GN 1/1

Code	Description
<b>DR858</b>	Beige
<b>DR859</b>	Gris
<b>DR860</b>	Blanc

### 325 x 265mm | GN 1/2

Code	Description
<b>DR864</b>	Beige

### 500 x 325mm - Trapèze

Code	Description
<b>DR867</b>	Beige
<b>DR868</b>	Gris

### 460 x 360mm

Code	Description
<b>DR861</b>	Beige
<b>DR863</b>	Blanc

## Plateaux Original Roltex

Plateaux légers en mélamine stratifiés, parfaits pour une utilisation quotidienne. Élégants et résistants aux rayures.



### Wengé

Code	Description
<b>DS098</b>	Wengé   265(L) x 325(P)mm
<b>DS097</b>	Wengé   460(L) x 360(P)mm
<b>DS096</b>	Wengé   530(L) x 325(P)mm
<b>DS095</b>	Wengé   530(L) x 370(P)mm

### Wengé antidérapant

Code	Description
<b>CR783</b>	Wengé   Antidérapant   375(L) x 265(P)mm
<b>CR810</b>	Wengé   Antidérapant   430(L) x 330(P)mm
<b>DA717</b>	Wengé   Antidérapant   530(L) x 325(P)mm
<b>DA716</b>	Wengé   Antidérapant   530(L) x 370(P)mm
<b>CS451</b>	Wengé   Antidérapant   450(Ø)mm

# PLATEAUX DE SERVICE / RESTAURANT, BAR ET HÔTEL

## Plateau plaqué bouleau Olympia

Résistant pour une utilisation quotidienne et empilable pour faciliter le stockage. Lavable au lave-vaisselle.

NOUVEAU



Code	Description
FP688	432x330 mm
FP689	508x360 mm

## Plateaux Nordic Roltex

Plateaux en plastique ABS de qualité avec poignées robustes. Ces plateaux légers et compatibles lave-vaisselle résistent à une utilisation quotidienne et continue.



360(L) x 280(P)mm

Code	Description
DR870	Noir
DR871	Rouge
DR872	Gris foncé
DR874	Blanc

430(L) x 330(P)mm

Code	Description
DR875	Noir
DR876	Rouge
DR877	Gris foncé

## Plateaux en polyester Roltex

Plateaux extrêmement robustes conçus pour un usage intensif. Fabriqués en polyester renforcé de fibre de verre pour une durabilité. Compatibles lave-vaisselle et résistants à des températures de -50°C à 140°C.



53 x 37cm

Code	Description
DR845	Gris moucheté

53 x 32,5cm

Code	Description
DR847	Gris moucheté
DR848	Blanc perle

46 x 36cm

Code	Description
DR849	Gris moucheté
DR850	Blanc perle

32,5x26,5cm

Code	Description
DR851	Gris moucheté 325 x 265mm   GN 1/2
DR852	Blanc perle

## Plateau plaqué acajou Olympia

Exceptionnellement résistant et robuste, garantissant une longue durée de vie même lorsqu'il est exposé à une utilisation quotidienne dans n'importe quel restaurant très fréquenté. Vendu à l'unité.

NOUVEAU



Code	Description
FP684	345x245 mm
FP685	432x330 mm
FP686	508x360mm
FP687	584x390mm

## Plateaux de service Wave Roltex

Fabriqués à 90% à partir de matériaux renouvelables, ces plateaux stratifiés, effet bois, sont empilables pour un rangement facile. Compatibles lave-vaisselle. Petit : 430 x 230mm. Large : 430 x 330 mm.



430 x 230mm

Code	Description
DS020	Gris petit
DS021	Bois naturel petit
DS022	Bois foncé petit
DS023	Palissandre petit

430 x 330mm

Code	Description
DS027	Palissandre large

## Plateaux de service Patrel Roltex

Beau design, ergonomie et respect de l'environnement réunis. Composition polypropylène et 40% de fibres de bois. Solution écologique pour quiconque souhaite un plateau léger et ergonomique. Les poignées lui confèrent son style unique et distinctif. 435 x 310mm.



43,5x31cm

Code	Description
DA706	Blanc
DA707	Taupe

ART DE LA TABLE

RESTAURANT, BAR ET HOTEL

MOBILIER

USAGE UNIQUE ET ENTRETIEN

VÊTEMENTS ET CHAUSSURES

CUISINE

MOBILIER DE CUISINE, CHARIOTS ET ÉCHELLES

MATÉRIEL ÉLECTRIQUE ET DE CUISSON

FROID



# Plateaux antidérapants Olympia Kristallon

Plateaux antidérapants de qualité à des prix exceptionnels. Résistants avec une surface antidérapante. En plastique.



## Plateaux fibre de verre

Surface antidérapante extrêmement efficace. Facile à nettoyer et non poreuse. Fabrication d'une seule pièce en fibre de verre, résistant aux éclats et quasiment incassable.

### Plateaux antidérapants rectangulaires

Solides, résistants et de haute qualité. Fabrication en plastique d'une seule pièce. Non lavables au lave-vaisselle.



#### Rond

Code	Description
C556	Rond plastique   280mm (Ø)
C557	Rond plastique   356mm (Ø)
C558	Rond plastique   406mm (Ø)
J845	Rond fibre de verre   280mm (Ø)
J846	Rond fibre de verre   356mm (Ø)
J847	Rond fibre de verre   406mm (Ø)

#### Rectangulaire

Code	Description
C559	Rectangulaire en plastique 356 x 457mm
C560	Rectangulaire en plastique 380 x 510mm
Ovale	
Code	Description
C162	Plateau ovale   685(L) x 560(P)mm

### Plateaux de service Blackline Roltex

Plateaux de service avec revêtement antidérapant, résistant aux rayures et au lave-vaisselle.



Code	Description
DA770	Noir   310(Ø)mm
DA771	Noir   380(Ø)mm
DA774	Noir   490(L) x 340(P)mm
DA775	Noir   630(L) x 390(P)mm

# PLATEAUX DE SERVICE / RESTAURANT, BAR ET HÔTEL

## Plateaux classiques Cambro

Plateaux stratifiés lisses et solides. Résistent aux chocs, aux cassures, aux rayures et aux tâches, ainsi qu'aux températures comprises entre -10°C et +100°C.



Code	Description
DS516	Noir   350(L) x 270(P)mm
DS517	Bleu   350(L) x 270(P)mm
DS518	Bordeaux   415(L) x 305(P)mm
DS519	Vert   415(L) x 305(P)mm

## Plateau room service Cambro

Plateau rectangulaire avec poignées stratifiées à surface lisse. Empilable. Remarque : tous les plateaux stratifiés doivent être séchés avant l'empilage.



Code	Description
DL157	Wengé   640(L) x 400(P)mm

## Plateaux stratifiés surface bois grainée Cambro

Plateaux stratifiés effet bois, surface grainée des deux côtés, résistance aux chocs et thermique -10°C à +100°C. Parfaits pour les cafés, restaurants et pubs. Compatibles lave-vaisselle.



330(L) x 430(P)mm	
Code	Description
7 DR580	Chêne clair
8 DR581	Chêne brun
9 DR582	Chêne foncé
10 DR583	Olivier clair
11 DR584	Olivier marron

330(L) x 460(P)mm	
Code	Description
DR585	Chêne clair
DR586	Chêne brun
DR587	Chêne foncé
DR588	Olivier clair
DR589	Olivier marron

## Plateaux stratifiés antidérapants Cambro

Plateaux de service stratifiés avec surface transparente antidérapante. Résistance thermique entre -10°C et +100°C. Compatibilité lave-vaisselle illimitée. Remarque : tous les plateaux stratifiés doivent être séchés avant l'empilage.



Code	Description
1 DM795	Rectangulaire 430x330mm   Bouleau
2 DM796	Rectangulaire 430x330mm   Noyer
DM797	Rectangulaire 460x360mm   Noyer
3 DM798	Rond 380(Ø)mm   Noyer

## Plateaux classiques Cambro

Plateaux stratifiés lisses et solides. Résistent aux chocs, à la casse, aux éraflures et aux tâches, ainsi qu'aux températures comprises entre -10°C et +100°C. Petit 265 x 325, Moyen 330 x 430mm, Grand 360 x 460mm.



Code	Description
4 U415	Bouleau   265 x 325mm
5 U414	Acajou   265 x 325mm
6 U413	Granit anthracite   265 x 325mm
DP210	Acajou   430 x 330mm
DP211	Granit anthracite   430 x 330mm
U416	Granit anthracite   460 x 360mm

## Plateaux classiques Cambro

Plateaux stratifiés lisses et solides. Résistent aux chocs, aux cassures, aux rayures et aux tâches, ainsi qu'aux températures comprises entre -10°C et +100°C.



457(L) x 355(P)mm	
Code	Description
CW778	Noir
CW779	Blanc

ART DE LA TABLE

RESTAURANT, BAR ET HOTEL

MOBILIER

USAGE UNIQUE ET ENTRETIEN

VÊTEMENTS ET CHAUSSURES

CUISINE

MOBILIER DE CUISINE, CHARIOTS ET ÉCHELLES

MATÉRIEL ÉLECTRIQUE ET DE CUISSON

FROID

# RESTAURANT, BAR ET HÔTEL / PLATEAUX DE SERVICE

## Plateau de service rectangulaire Camtread Cambro

Plateau de service antidérapant de haute qualité en fibre de verre robuste avec une surface en caoutchouc durable. Résistance thermique de -10°C et +100°C. Compatible lave-vaisselle.



## Plateaux de service Treadlite Cambro

Plateaux de service antidérapants de haute qualité en fibre de verre robuste avec une surface en caoutchouc durable. Résistance thermique de -10°C et +100°C. Compatibles lave-vaisselle.



## Plateaux de service Cambro

Plateaux de service antidérapants de haute qualité en fibre de verre robuste avec une surface en caoutchouc durable. Résistance thermique de -10°C et +100°C. Compatibles lave-vaisselle.



Code	Description
CT277	Noir   457(L) x 355(P)mm

Code	Description
DB003	Rond   335(Ø)mm
DB004	Rond   405(Ø)mm
DB005	Rectangulaire   457(L) x 355(P)mm

Code	Description
DM780	Rond   280mm(Ø)
DM781	Rond   355mm(Ø)
DM782	Rond   405mm(Ø)
DM783	Ovale   560 x 685mm

## Plateaux colorés Versa Lite Cambro

Plateaux profilés aux couleurs gaies et lumineuses. 330 (l) x 430 (L) mm.



Code	Description
GH236	Vert
GH238	Raisin/violet
GH239	Gris perle

## Plateaux Versalite en polyester Cambro

Plateaux empilables en polyester avec coins renforcés et bords protégés. Les bossages permettent à l'air de circuler pour un séchage rapide. Résistants à la chaleur jusqu'à 103°C et au lave-vaisselle.



Code	Description
DJ660	Moka moucheté   360 x 460mm
DJ661	Gris moucheté   360 x 460mm

## Plateaux classiques Cambro

Plateaux en polypropylène avec surface texturée antidérapante. Plots d'empilage pour le stockage. Résistent aux chocs, cassures, rayures et tâches, ainsi qu'aux températures entre -10°C et +80°C. Modèles à rebord élevé, avec ou sans poignées.



### 300 x 410mm

Code	Description
DM800	Rouge
1 DE312	Noir
2 DE313	Vert

### 300 x 430mm avec poignées

Code	Description
3 DE315	Rouge avec poignées
DE314	Noir avec poignées
DE316	Vert avec poignées

# PLATEAUX DE SERVICE / RESTAURANT, BAR ET HÔTEL

## Plateaux de service ronds Olympia

Plateaux ronds en acier inoxydable avec rebord incliné.



Code	Description
J828	305(Ø)mm
DM193	355(Ø)mm
DM194	405(Ø)mm

## Plateaux de service antidérapants Olympia Kristallon

Plateaux de service en polypropylène avec revêtement en silicone antidérapant pour le service alimentaire dans les établissements à forte fréquentation.



Code	Description
GM238	20(H) x 405(L) x 305(P)mm
GM239	25(H) x 458(L) x 356(P)mm

## Brosse à verres Jantex

Brosse à verres en nylon avec une ventouse pour une fixation sûre. Placer les verres sur les brosses et tourner pour un nettoyage complet. 165(H) x 155(L) x 100(P)mm.



Code	Description
GD151	Verre max 160(H)mm

## Brosse à verres en plastique Jantex

Pour un nettoyage facile et simple de la verrerie. Avec ventouses pour une utilisation en toute sécurité. Brosse en nylon.



Code	Description
GD150	180(H) x 140(Ø)mm

## Plat inox GN 1/1 Olympia

Plat en acier inoxydable poli GN 1/1, parfait pour la présentation de buffet. Compatible lave-vaisselle.



Code	Description
CN599	Plat GN 1/1

## Plat de service émaillé Olympia

Plat de service bleu et blanc avec un bord noir, idéal pour un style bistro-retro.



Code	Description
GM240	45(H) x 320(Ø)mm

## Plateau bambou Olympia

Plateau léger et durable, idéal pour le service de chambre. En bambou résistant.



Code	Description
GM249	55(H)x 381(L)x 290(P)mm
GF204	76(H)x 584(L)x 381(P)mm

## Tapis à verres Beaumont

Tapis transparents emboîtables permettant la circulation de l'air dans les verres un séchage rapide. Découpables aux dimensions requises. Lavables au lave-vaisselle.



Code	Description	Qté
D824	322(L) x 215(P)mm	10

## Plateau self-service Olympia Kristallon

Plateau en polypropylène-fibre de verre gris moucheté pour les collectivités.



Code	Description
GF241	457(L)x 356(P)mm

## Plateau antidérapant rebord haut Beaumont

Plateau de bar rond avec surface antidérapante pour un transport plus facile. Effet aluminium brossé. Rebord élevé pour conserver les verres et liquides renversés à l'intérieur du plateau, tout en vous offrant une meilleure adhérence.



Code	Description
D857	50(H) x 330(Ø)mm

## Plateau de service en acacia Olympia

Plateau de service en bois d'acacia avec une belle finition vernie.



Code	Description
GM266	70(H) x 510(L) x 350(P)mm

## Porte-bouteilles/verres Beaumont

Support pour bouteilles et verres, capable de transporter 40 à 50 verres vides à la fois.



Code	Description
GH049	290(H)x 213(L)x 470(P)mm

ART DE LA TABLE

RESTAURANT, BAR ET HOTEL

MOBILIER

USAGE UNIQUE ET ENTRETIEN

VÊTEMENTS ET CHAUSSURES

CUISINE

MOBILIER DE CUISINE, CHARIOTS ET ÉCHELLES

MATÉRIEL ÉLECTRIQUE ET DE CUISSON

FROID

# RESTAURANT, BAR ET HÔTEL / ACCESSOIRES DE BAR

## Tapis de bar en caoutchouc Deluxe Beaumont

Retient la condensation et le trop plein des verres pour garder votre bar propre et sec. Bord en acier inoxydable pour un rendu haut de gamme.

**NOUVEAU**



Code	Description
<b>CN741</b>	12(H) x 600(L) x 100(P) mm

## Bac récepteur Olympia

Bac récepteur en acier inoxydable pour protéger votre bar des déversements. Compatible lave-vaisselle.

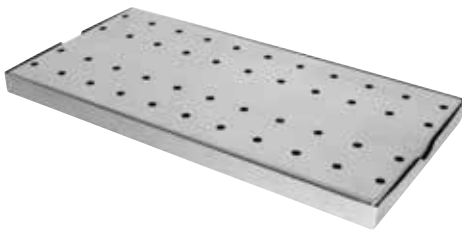

**Spécificaties**  
**DM219** Afmeting (cm): 40(b) x 20(d).

Code	Description
<b>DM219</b>	400(L) x 200(P)mm

## Supports pour verres à pied Olympia

Supports en acier inoxydable pour un rangement pratique et en toute sécurité des verres à pied. Possibilité de les installer au plafond, dans les corniches des bars ou sous le comptoir.



Code	Description
<b>FD986</b>	72(H)x 255(L)x 105(P)mm
<b>CE307</b>	68(H)x 405(L)x 105(P)mm
<b>CE308</b>	68(H)x 610(L)x 105(P)mm

## Présentoir pour bouteilles de vin Securit

Présentoirs à bouteilles de structure résistante avec tableau pour afficher les prix. Support bouteille 90mmØ, Tableau 130 x 105mm.



Code	Description
<b>DL187</b>	Triple

## Tapis de bar emboîtable

Amortit et protège les verres tout en permettant un séchage efficace. Lavable au lave-vaisselle.



Code	Description
<b>DM121</b>	310(L) x 310(P)mm

## Bac récepteur en acier inoxydable Beaumont

Bac récepteur de bar, idéal pour les mesures de bar.

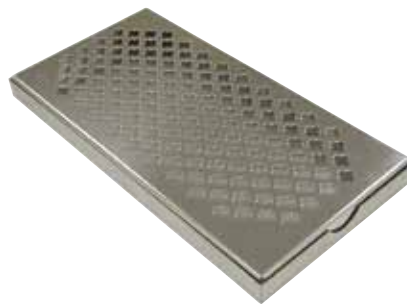

Code	Description
<b>D825</b>	23(H) x 305(L) x 152(P)mm

## Support pour verres à pied 5 glissières Olympia

Support en fer chromé composé de 5 glissières pour ranger vos verres à pied en toute sécurité. Fixation possible au plafond ou sous le comptoir (visserie non fournie).

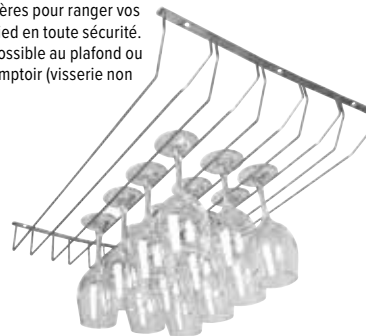

Code	Description
<b>GH057</b>	65(H)x 435(L)x 610(P)mm

## Porte-bouteilles Olympia

Support pour ranger efficacement les bouteilles derrière le bar.



**Spécification**  
**F987** Dimensions (mm): 90(H) x 560(L) x 100(P)mm  
**DL221** Dimensions(mm): 155(H) x 817(L) x 108(P).  
**DL222** Dimensions(mm): 155(H) x 1070(L) x 108(P).

Code	Description
<b>F987</b>	560mm
<b>DL221</b>	810mm
<b>DL222</b>	1066mm

## Tapis de bar en caoutchouc Olympia

Tapis en caoutchouc noirs antidérapants pour égoutter les verres. Avec picots. Laver à l'eau chaude savonneuse.



Code	Description
<b>C174</b>	678(L) x 81(P)mm
<b>F977</b>	450(L) x 300(P)mm

## Revêtements de bar Multishelf

Evite d'ébrécher les verres et leur permet de sécher à l'air rapidement grâce à une meilleure circulation de l'air. Rouleau transparent de 10m. Se coupe à la longueur désirée.

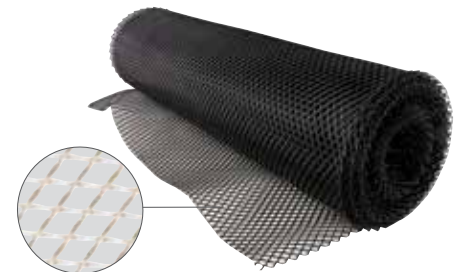

Code	Description
<b>GH053</b>	Noir 600mm x 10m
<b>K828</b>	Transparent 600mm x 10m

## Supports verres à pied en laiton Beaumont

Rangez votre verres à pied en toute sécurité et commodément derrière le bar grâce à ces supports classique en laiton poli.



Code	Description
<b>GM203</b>	36(H) x 155(L) x 255(P)mm
<b>GM204</b>	36(H) x 155(L) x 410(P)mm
<b>GM205</b>	36(H) x 155(L) x 610(P)mm

## Casier à verres

Permet d'éviter la casse et les chocs pendant le stockage et le transport. Insert à plusieurs sections pour séparer chaque verre en toute sécurité. Poignées et coins renforcés permettant d'empiler les boîtes pleines, pour un encombrement réduit.



**NOUVEAU**

**Spécification**  
**E153** 24 sections. Taille des sections (mm): 187(H) x 80(L) x 80(P). Dimensions du casier (mm): 190(H) x 500(L) x 340(P).

Code	Description	Hauteur	Qté
<b>E153</b>	24 sections	190mm	5

# ACCESSOIRES DE BAR / RESTAURANT, BAR ET HÔTEL

## Doseurs d'alcool Beaumont

Mesures de bar / doseurs de forme conique traditionnelle à 3 pattes pour supports bouteilles.



Code	Description
K493	25ml
CD283	35ml
K494	50ml

## Doseurs d'alcool Beaumont

Mesures de bar professionnelles avec cellule optique pour supports bouteilles.



Code	Description
T413	25ml
T415	35ml
T416	50ml

## Planche paddle en chêne Olympia

Parfaite pour le service des shooters ou assortiments de desserts. Enduite d'une huile de protection (entretien régulier conseillé).

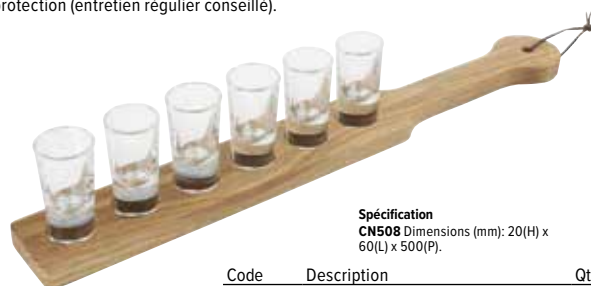

**Spécification**  
CN508 Dimensions (mm): 20(H) x 60(L) x 500(P).

Code	Description	Qté
CN508	Planche 6 shooters	1
GF919	Shooter 25ml	12

## Supports bouteilles muraux Olympia

Se fixe facilement au mur. 2 tailles disponibles.



Code	Description
K487	700ml / 1L
W623	1,5L

## Supports de comptoir Olympia

Se fixent au moyen d'un serre-joint. 2 dimensions.



Code	Description
K488	700ml / 1L
W622	1,5L

## Supports bouteilles muraux Olympia

Pour un service plus rapide et plus facile de vos boissons, surtout aux heures de pointe. Gain de place dans les bars bondés.



**Spécification**  
GH050 Dimensions (mm): 320(H) x 245(L)mm.  
GH051 Dimensions (mm): 400(H) x 340(L)mm.

Code	Description
GH050	Pour 3 bouteilles
GH051	Pour 7 bouteilles

## Réserves de bar Vogue

Récipient avec couvercle pour conserver vos préparations et jus. Bec verseur pour faciliter le versement. Récipients supplémentaires pour faire face aux périodes de grande affluence.



**Spécification**  
Dimensions (mm): 330(H) x 95(Ø).

Code	Description
C167	Rouge 1L
C176	Orange 1L
C168	Vert 1L
C187	Blanc 1L
C175	Jaune 1L

Stockage facile des liquides

## Bouteilles verseuses Beaumont

Solution idéale et élégante pour un bar animé. Plastique léger et durable facile à nettoyer. Couvercles de couleur pour identifier facilement le contenu.



**Spécification**  
Dimensions(mm): 340(H) x 100(L) x 100(P).

Code	Description
DL261	Rouge 1L
DL265	Verte 1L
DL264	Blanche 1L

Stockage facile des liquides

## Casiers à bouteilles en métal et bois

Unités entièrement modulaires en pin de haute qualité et acier galvanisé avec des clips de fixation uniques pour assembler les porte-bouteilles. Trous profonds pour stocker les bouteilles en toute sécurité. Assemblage facile. Colis plat et fixations murales fournies.

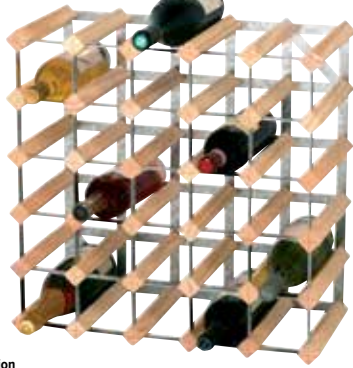
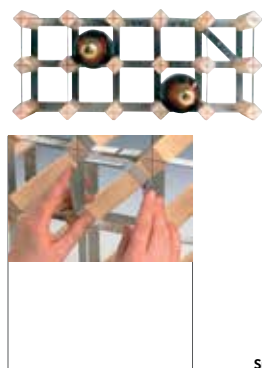

**Spécification**  
F283 Casier pour 15 bouteilles: emplacements 95(Ø)mm. Dimensions (mm): 230(H) x 520(L) x 230(P). Poids 2.7kg.  
F284 Casier pour 30 bouteilles: espaces 95(Ø)mm. Dimensions (mm): 412(H) x 612(L) x 228(P). Poids 5.4kg.  
F285 Casier pour 72 bouteilles: emplacements 95(Ø)mm. Dimensions (mm): 810(H) x 810(L) x 230(P). Poids 11.9kg.  
DN635 Casier pour 90 bouteilles: emplacements 95(Ø)mm. Dimensions (mm): 1000(H) x 810(L) x 230(P). Poids 14.3kg.

Code	Description
F283	Casier 15 bouteilles
F284	Casier 30 bouteilles
F285	Casier 72 bouteilles
DN635	Casier 90 bouteilles

## Nécessaire à givrer Olympia

Pour givrer le bord des verres. En plastique ABS.



Code	Description
F978	70(H) x 200(L) x 160(P)mm

ART DE LA TABLE

RESTAURANT, BAR ET HOTEL

MOBILIER

USAGE UNIQUE ET ENTRETIEN

VÊTEMENTS ET CHAUSSURES

CUISINE

MOBILIER DE CUISINE, CHARIOTS ET ÉCHELLES

MATÉRIEL ÉLECTRIQUE ET DE CUISSON

FROID

# RESTAURANT, BAR ET HÔTEL / ACCESSOIRES DE BAR

## Mesure de bar conique Olympia

Mesure double avec une finition élégante inox ou gris titane. Idéale pour les cocktails.

- Mesures 25ml et 50ml



Code	Description
<b>DR626</b>	Gris titane   25/50ml
<b>DR593</b>	Inox   25/50ml

## Mesure de bar conique cuivre Olympia

Mesure double avec une finition cuivre élégante.

NOUVEAU



Code	Description
<b>DR606</b>	Cuivre   25/50ml

## Mesure de bar tube inox

Article de bar essentiel, cette mesure en acier inoxydable permet un double dosage de 25ml et 50ml.



Code	Description
<b>GH054</b>	25ml/ 50ml

## Bec verseur débit moyen Bonzer

Bec verseur en acier inoxydable avec entrée d'air stop débit offrant la possibilité de ralentir l'écoulement.



Code	Description	Qté
<b>GD685</b>	Acier inoxydable	12

## Mesures de bar Beaumont

Acier inoxydable. Estampillage CE.



Code	Description
<b>K498</b>	35ml
<b>D963</b>	50ml
<b>D961</b>	125ml
<b>D962</b>	175ml

## Bouchon doseur à écoulement moyen ou rapide Olympia

Écoulement moyen ou rapide. Doseur en métal chromé effilé. Bouchon fourni, rechanges vendus séparément.



Code	Description
<b>1 C164</b>	Écoulement moyen
<b>2 C166</b>	Écoulement rapide
<b>3 DR623</b>	Gris titane   Bec verseur

## Doseur Freeflow Beaumont

Bouchon verseur chromé à débit moyen avec collier noir.



**Spécification**  
DL225 Dimensions(mm): 75(H) x 32(L) x 32(P).

Code	Description	Qté
<b>DL225</b>	Plastique/chrome	10

## Joint pour bouchon doseur Optic Beaumont

Joint pour empêcher la fuite au niveau du col de la bouteille. Convient pour les bouteilles de 700 millilitres et 1,5 litres.



Code	Description	Qté
<b>GK109</b>	700ml / 1,5L	20

## Doseur Beaumont

Doseur débit rapide pour les boissons alcoolisées et jus de fruits. Construction d'une seule pièce.



**Spécification**  
DL224 Dimensions (mm): 70(H) x 33(L) x 33(P).

Code	Description	Qté
<b>DL224</b>	Plastique	10

## Mesure de spiritueux Beaumont

A utiliser avec les mesures de bar. Sans marque CE.



Code	Description
<b>C171</b>	25ml
<b>C172</b>	50ml

## Bec verseur Beaumont

Bec verseur à débit moyen en laiton chromé pour une plus grande durabilité.



Code	Description	Qté
<b>CK509</b>	Laiton chromé	12

# ACCESSOIRES DE BAR / RESTAURANT, BAR ET HÔTEL

## Capuchon pour bec verseur Beaumont

Couvrir les becs verseurs et empêcher l'évaporation.



Code	Description	Qté
<b>GH048</b>	59(H)x 13(Ø)mm	12

## Shaker à cocktail de luxe Olympia

Shaker en acier inoxydable avec couvercle et bec verseur. Revêtement PVC pour une bonne prise en main.



Code	Description
<b>CD272</b>	700ml

## Shaker à cocktail Olympia

Shaker en acier inoxydable, finition gris titane.



Code	Description
<b>DR628</b>	Gris titane   550ml

## Shaker Boston Olympia

Réceptacle en acier inoxydable plaqué cuivre ou gris titane. À utiliser avec un verre ou seul.



Code	Description	Qté
<b>DR609</b>	Cuivre   700ml	1
<b>DR629</b>	Gris titane   700ml	1
<b>CD029</b>	Verre 455ml	12

## Pompe et bouchons Vacu-Vin

Pour conserver les bouteilles de vin ouvertes. Émission d'un clic lorsque le vide est réalisé. Ne convient pas pour les vins mousseux. 2 bouchons inclus.



Code	Description
<b>CC055</b>	Pompe
<b>CC195</b>	Bouchons de rechange (lot de 2)

## Bouchon hermétique Olympia

Une manière facile de reboucher les bouteilles entamées. Système à levier.



Code	Description
<b>J376</b>	16mm (Ø)

## Shaker Boston Olympia

Réceptacle en acier inoxydable et verre. À utiliser ensemble ou séparément. Vendus séparément.



Code	Description	Qté
<b>F974</b>	Réceptacle 800ml	1
<b>CD029</b>	Verre 455ml	12

## Bouchon champagne Tappo Olympia

Pour bouteilles de champagne entamées.



Code	Description
<b>C195</b>	35mm (Ø)

## Shaker et verre Boston Aps

Un classique du bar, ce kit shaker et verre Boston est essentiel à tout barman.



Code	Description
<b>S766</b>	Shaker 800ml, verre 455ml

## Shaker à cocktail Olympia

Shaker au design classique en inox poli.



Code	Description
<b>C581</b>	780ml

## Kit barman Bonzer

Un kit contenant tous les ustensiles essentiels à la réalisation de délicieux cocktails. Contient une mesure de bar de 25/50ml, 3 becs verseurs, un pilon, un verre à mélange et un shaker Boston, une cuillère à mélange, une passoire avec pattes, une passoire Julep et une passoire fine de bar.



Code	Description
<b>GH470</b>	11 pièces



ART DE LA TABLE

RESTAURANT, BAR ET HOTEL

MOBILIER

USAGE UNIQUE ET ENTRETIEN

VÊTEMENTS ET CHAUSSURES

CUISINE

MOBILIER DE CUISINE, CHAÎOTS ET ÉCHELLES

MATÉRIEL ÉLECTRIQUE ET DE CUISSON

FROID



# RESTAURANT, BAR ET HÔTEL / ACCESSOIRES DE BAR

## Siphon à eau de seltz classique Isi

Finition brillante élégante avec un treillis en acier inoxydable.



Code	Description	Qté
CR708	1L	1
GH056	Recharges	10

## Siphon à eau de seltz Olympia

Siphon noir permettant de gazéifier les boissons. Parfait pour les bars à cocktails. S'utilise avec des cartouches de CO<sup>2</sup>.



Code	Description	Qté
CE341	Siphon 1L	1
GH056	Recharges	10



## Pincettes à glaçons Olympia

Pince en acier inoxydable.



Code	Description
C192	Inox   160mm
DR627	Gris titane   160mm

## Shaker 2 pièces Boston Beaumont

Récipient et verre en inox poli. A utiliser ensemble ou séparément.



NOUVEAU

Code	Description
DF225	Gobelet 532ml   Récipient 828ml

## Mug cuivre Olympia

Mug en inox plaqué cuivre, parfait pour servir des cocktails très frais.



Code	Description
DR610	Cuivre   500ml

## Pilon

Pilon en plastique à extrémité dentelée pour n'oublier aucun ingrédient lors de son utilisation. Lavable au lave-vaisselle.



Code	Description
DR688	210mm

## Pilon en bois Beaumont

Pilon à cocktails en bois dur.



Code	Description
CN181	205(H) x 27(Ø)mm

## Pilon embout en silicone Olympia

Élégant pilon, parfait pour libérer les saveurs des ingrédients et proposer des cocktails inoubliables. 212(L) x 34(Ø)mm.



Code	Description
DR592	Inox
DR622	Gris titane

## Cuillère à mélange Olympia

Élégante et parfaitement adaptée aux verres de grande taille. Plusieurs finitions disponibles.



Code	Description
K474	Inox   290mm
DR635	Gris titane   290mm

## Cuillère à mélange Bonzer

Une cuillère de bar multi-usages parfaitement équilibrée pouvant être utilisée pour réaliser les étages des cocktails et comme pilon. Mesure de 5 ml.

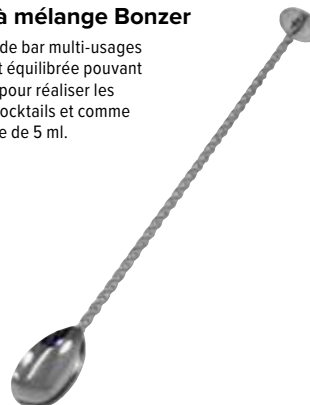

Code	Description
GD689	250(L) x 25(Ø)mm



# ACCESSOIRES DE BAR / RESTAURANT, BAR ET HÔTEL

## Passoire à shaker 4 branches Olympia

Parfaite pour une utilisation dans un bar à cocktails chic. Acier inoxydable décliné dans des finitions attrayantes.



Code	Description
DR590	Inox   197mm
DR620	Gris titane   197mm

## Passoire à cocktail Julep Olympia

Créez des cocktails parfaits et lisses avec cette passoire en acier inoxydable.



Code	Description
DM218	Inox   160mm

## Passoire Hawthorne Bonzer

Passoire en acier inoxydable durable, de haute qualité, 2 branches.



Code	Description
CY054	2 branches

## Plateau à addition Olympia



Code	Description
CM759	150 x 120mm

## Passoire de bar Olympia

En acier inoxydable.



Code	Description
CF648	Inox   200mm
DR621	Gris titane   200mm

## Passoires Vogue

En acier inoxydable avec manche. Lavables au lave-vaisselle.



Code	Description
C799	100mm (Ø)
C800	140mm (Ø)
C801	180mm (Ø)

## Presse-citron

Acier inoxydable.



Code	Description
P329	35(H) x 85(L) x 70(P)mm

## Plateau à addition Olympia

Plateau en plastique ABS noir avec gravure "Thank you".



Code	Description
DL158	10(H) x 110(L) x 190(P)mm

## Plateau à addition Beaumont

En acier inoxydable, idéal pour les restaurants.



Code	Description
CJ988	140(Ø)mm

## Passoire Beaumont

Acier inoxydable.



Code	Description
F975	2 branches

## Passoire Beaumont

Acier inoxydable.



Code	Description
F976	4 branches

## Presse-agrumes

En plastique blanc avec réservoir et bec verseur.



Code	Description
K602	95(H)x 80(Ø)mm

## Pique-fiches Olympia

Pratique pour les fiches ou additions.



Code	Description
C568	150(H) x 150(Ø)mm

ART DE LA TABLE

RESTAURANT, BAR ET HOTEL

MOBILIER

USAGE UNIQUE ET ENTRETIEN

VÊTEMENTS ET CHAUSSURES

CUISINE

MOBILIER DE CUISINE, CHARIOTS ET ÉCHELLES

MATÉRIEL ÉLECTRIQUE ET DE CUISSON

FROID

# RESTAURANT, BAR ET HÔTEL / ACCESSOIRES DE BAR

## Boîte à compartiments dôme San Jamar

Convient en tout lieu et permet le stockage des garnitures, condiments, des pailles, des agitateurs ou pics de différentes tailles. Packs réfrigérés également disponibles pour maintenir les condiments à la température désirée (vendus séparément).



1



2



3

Code	Description	Spécification
1 DM112	4 bacs compartiments	DM112 Dimensions (mm): 155(H) x 510(L) x 155(P). Poids 1.59kg.
2 DM113	5 bacs compartiments	DM113 Dimensions (mm): 155(H) x 585(L) x 155(P). Poids 1.81kg.
3 DM114	Packs réfrigérés	DM114 Dimensions (mm): 140(H) x 230(L) x 165(P). Poids 2kg.

## Boîte à compartiments Beaumont

Combine garnitures et présentoir de serviettes, agitateurs, etc. Matériau plastique pour une non contamination des ingrédients garantie. Couvercle en plastique transparent. Serviettes 2 plis pliées en 4 vendues séparément.



Code	Description	Qté
D871	Boîte à compartiments 1	
CK881	Serviettes blanches	1500

**Spécification**  
D871 Dimensions (mm): 95(H) x 605(L) x 155(P).

## Présentoir de bar Olympia Kristallon

Présentoir de bar à 3 compartiments pour les serviettes, les pailles etc. S'utilise avec des serviettes cocktail 2 plis 250x250 pliées - dimension pliée 125mm (vendue séparément). 240(H) x 150(L) x 105(P)mm.



Code	Description	Qté
F980	Présentoir de bar	1
CM560	Cocktail 250 x 250mm pliage 1/4 (1 pli)	2000

## Boîtes à compartiments Olympia

Boîtes à garnitures en inox avec trois ou six compartiments et couvercle à charnière pour protéger le contenu.



9



10

Code	Description	Spécification
9 K490	3 compartiments de 950ml	Dimensions (mm): 76(H) x 460(L) x 152(P). Poids : 1,09kg.
10 K489	6 compartiments de 475ml	

## Planche à découper de bar Hygiplas

Planche à découper de bar avec poignée, pour préparer vos découpes de fruits et garnitures. En polyéthylène basse densité.



Code	Description	Spécification
CD269	Blanche	Dimensions (mm): 6(H) x 150(L) x 250(P)mm
DC717	Noire	DC717 7(H) x 153(L) x 255(P)mm

## Planche et couteau de bar Vogue

Planche à découper en bois de 15 x 23 cm et couteau Victorinox à deux dents. Vendus séparément.



Code	Description
C461	230 x 150 x 25mm
C653	Noir 130mm

# ACCESSOIRES DE BAR / RESTAURANT, BAR ET HÔTEL

## Presse-citron et citron vert Olympia

En alliage d'aluminium résistant. 50(H) x 210(L) x 70(P)mm.



Code	Description
DM105	210(L)mm

## Presse-agrumes Olympia

Gamme de presse-agrumes manuels en émail.



Code	Description	Spécification
DP123	Citron vert	DP123 205(L) x 55(H)mm
DP122	Citron	DP122 225(L) x 60(H)mm
DP121	Orange	DP121 240(L) x 70(H)mm

## Pailles en papier blanches Fiesta



Code	Description	Qté
DE925	Blanc l 210mm	250

## Pailles en papier noires Fiesta



Code	Description	Qté
DE926	Noir l 210mm	250

## Pailles agitateurs en papier Fiesta

Paille et agitateur combinés.



Code	Description	Qté
CY080	142mm	250

## Pailles en papier vertes et blanches Fiesta



Code	Description	Qté
DE928	Blanc et vert l 210mm	250

## Pailles en papier rouges et blanches Fiesta



Code	Description	Qté
DE927	Rouge et blanc l 210mm	250

## Parasols en papier Fiesta

Assortiment de couleurs. 170(L)mm.



Code	Qté
CL443	144

## Coupe-citron Beaumont

Coupe des agrumes entiers (diamètre max 65mm) en 8 sections, idéal pour garnir les cocktails. Plus sûr et plus rapide qu'un couteau. Lames en acier inoxydable.



Code	Description
GM206	187(H) x 197(L) x 203(P)mm

## Agitateurs cocktails en bouleau Fiesta

Alternative élégante et durable au plastique.



Code	Description	Qté
DB492	100mm	100
DB493	150mm	100
DB494	200mm	100

## Distributeur de pailles Olympia

Distributeur de pailles traditionnel cylindrique en acétate. Longueur maximale des pailles : 215mm. 270(H) x 90(Ø)mm. Couverture en acier inoxydable. Pailles non fournies.



Code	Description
T267	Transparent

## Sous-verres

Papier 8 épaisseurs. 90 mm.



Code	Description	Qté
U639	Sous-verres	1000

## Piques à cocktail Fiesta



Code	Description	Qté
CC461	80mm	1000

ART DE LA TABLE

RESTAURANT, BAR ET HOTEL

MOBILIER

USAGE UNIQUE ET ENTRETIEN

VÊTEMENTS ET CHAUSSURES

CUISINE

MOBILIER DE CUISINE, CHARIOTS ET ÉCHELLES

MATÉRIEL ÉLECTRIQUE ET DE CUISSON

FROID

# RESTAURANT, BAR ET HÔTEL / ACCESSOIRES DE BAR

## Bac à glaçons en silicone

Bac à glaçons en silicone flexible pour faciliter le retrait des cubes de glace. Livré avec un plateau en plastique pour faciliter le transport et le stockage. Lavable au lave-vaisselle. 40(H) x 345(L) x 185(P)mm.

**NOUVEAU**



### Spécification

**CS550** Dimensions : 40(H) x 345(L) x 40(P)mm.

Code	Description
<b>CS550</b>	32 glaçons

## Bac à glaçons

Bac flexible en polyéthylène basse densité. 25(H) x 93(L) x 250(P)mm.



Code	Description
<b>C190</b>	21 cubes

## Presse-agrumes en fonte Olympia

Presse-agrumes professionnel à levier facile à utiliser, doté d'un cône en acier inoxydable amovible et lavable au lave-vaisselle, ainsi qu'un support et un récipient en acier inoxydable. Placer le récipient en dessous de l'appareil pour récupérer le jus.



### Spécification

**CF339** Dimensions (mm): 475(H) x 210(L) x 365(P).

Poids 8kg.

Code	Description
<b>CF339</b>	Noir

## Pelle à glaçons perforée Olympia

Pelle perforée. Acier inoxydable.



Code	Description
<b>CF647</b>	190(L)mm x 60(Ø)mm

## Broyeur à glace manuel Beaumont

Système de ventouse à la base pour plus de stabilité.



Code	Description
<b>CK717</b>	Blanc

## Broyeur à glaçons manuel Olympia

En acier inoxydable. Pelle fournie.



Code	Description
<b>C824</b>	Acier inoxydable

## Refrigidisseur rapide Vacu-Vin

On le sort du congélateur et on refroidit la bouteille en 5 minutes environ. Permet de maintenir le contenu frais pendant des heures. Convient pour la plupart des bouteilles de vin. Réutilisable, en toute sécurité. Utiliser indépendamment ou comme chemise supplémentaire pour les rafraîchisseurs à vin rapides.



### Spécification

**K511** Dimensions(mm): 140(H)x 175(L)x 30(P).

Code	Description
<b>K511</b>	Refrigidisseur

## Seau pour refroidisseur rapide Vacu-Vin

Seau à vin élégant avec chemise amovible pour rafraîchir les bouteilles en environ cinq minutes. Chemises supplémentaires vendues séparément (K511).



### Spécification

**CD411** Dimensions (mm): 208(H) x 155(Ø).

Code	Description
<b>CD411</b>	Noir

## Couteau à tomate (denté) Victorinox

Idéal pour couper les citrons et autres agrumes.



Code	Description
<b>C628</b>	Noir 11cm
<b>C984</b>	Rouge 11cm

## Mini seau à glace Olympia

Seau à glace en inox poli avec oreilles. Idéal pour le service en chambre.



Code	Description
<b>CM863</b>	1L

## Seau à glace isotherme Olympia

Seau en acier inoxydable double paroi. 180(Ø) x 180(H)mm.



Code	Description
<b>C569</b>	3,3L

## Seau à glace gris titane Olympia

Seau inox double paroi doté d'une finition gris titane. Avec couvercle. 15(h) x 12(Ø)cm.



Code	Description
DR742	Gris titane   1L

## Seau à vin inox 3,5L Olympia

Seau à vin avec une finition attrayante en acier inoxydable.



Code	Description
DR594	Inox

## Seau à glace Comas

Seau à glace à anneaux en inox 18/10. 130(H) x 145(Ø)mm.



Code	Description
DY417	1,4L

## Seau à glace isotherme Olympia

Seau en acier inoxydable fourni avec une pince. Rangement de la pince dans le couvercle. 140(Ø) x 150(H)mm.



Code	Description
L279	1,23L

## Seau à glace 10L Beaumont

Seau à glace grande capacité avec couvercle et grille de drainage amovible. Finition en aluminium brossé contemporain.



Code	Description
DB48	217(H) x 292(Ø)mm

## Seau à glace galvanisé Olympia

Conservez vos glaçons dans ce seau à glace en acier inoxydable de style rustique avec couvercle.



Code	Description
CK824	3,4L

## Seaux à vin / Champagne en acrylique Aps

Seaux en acrylique pour présenter et maintenir au frais les bouteilles de vin ou de champagne. Poignées pratiques.



### Spécification

**Petite taille.** Dimensions (mm): 210(H) x 270(L) x 200(P). Peut contenir jusqu'à 2 bouteilles.  
**Grande taille.** Dimensions (mm): 255(H) x 350(L) x 270(P). Peut contenir jusqu'à 3 bouteilles.

Code	Description
CF310	Petite taille transparent
CF312	Petite taille noir
CF311	Grande taille noir

## Rafraîchisseur à vin Salsa Bonzer

Rafraîchisseur à vin en acrylique empilable pouvant être porté d'une seule main.



Code	Description
GD670	281(H) x 198(Ø)mm

## Seau à champagne Serroni

Seau à champagne aluminium poli.



Code	Description
J373	200(H) x 200(Ø)mm.

## Rafraîchisseur à vin gris titane Olympia

Met deze elegante, dubbelwandige koeler kunt u de flessen van uw gasten langer koel houden.



Code	Description
DR743	Gris métal   195(H) x 120(Ø)mm

## Seau à champagne Comas

Optez pour un style classique avec ce seau résistant en acier inoxydable.



Code	Description
CS036	210(H) x 220(Ø)mm

## Rafraîchisseur cuivre Olympia

Rafraîchisseur élégant double paroi avec une finition cuivre rétro.

**NOUVEAU**



Code	Description
DR741	Cuivre   195(H) x 120(Ø)mm

# RESTAURANT, BAR ET HÔTEL / ACCESSOIRES DE BAR

## Seau à Champagne en acrylique

Seau à glace élégant pour rafraîchir et servir les vins.



NOUVEAU

Code	Description
CF649	210(H) x 210(Ø)mm

## Support seau à Champagne Olympia

Support chromé empilable pour seau à Champagne. Convient pour tous les seaux sauf le C578.

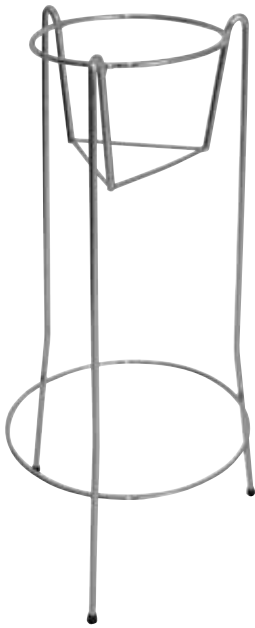

Empilable

**Spécification**  
CD957 Dimensions maximum du seau (mm) : 120(H) x 175(Ø) (en haut).

Code	Description
CD957	620(H)mm

## Seau à Champagne Olympia

Seau en acier inoxydable poli.



Code	Description
C578	Seau 190(H) x 204(Ø)mm

## Seau à champagne et support Olympia

Seau à vin et support en acier inoxydable brossé. Le support est compatible uniquement avec le seau à vin K406, chacun étant vendu séparément.



## Support seau à vin Olympia

Peut être fixé au bord de la table. Idéal lorsque l'espace au sol est limitée. S'adapte pour C578, K406, J373.

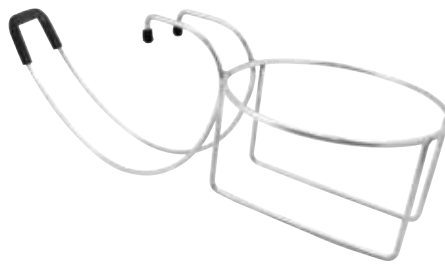

Code	Description
DP115	177(H) x 190(Ø)mm

**Spécification**  
K406 4L. Dimensions (mm): 190(H) x 190(Ø).  
K407 Dimensions (mm): 559(H) x 152(Ø).

Code	Description
K406	Seau 190(H) x 190(Ø)mm
K407	Support

## Rafrâchisseurs à vin Aps

Rafrâchisseurs isothermes élégants et pratiques, de différents styles. Permettent de maintenir la température des boissons plus longtemps en les isolant de la température ambiante.



Code	Description
1 C238	Transparent
2 C386	Inox brossé
3 DM118	Acier poli

**Spécification**  
C238 Dimensions (mm): 230(H) x 120 (Ø ext.) x 100 (Ø int.).  
C386 Dimensions (mm): 200(H) x 120(Ø).  
DM118 Dimensions (mm): 196(H) x 120(Ø).

# ACCESSOIRES DE BAR / RESTAURANT, BAR ET HÔTEL

## Seau à champagne Olympia

Seau en acier inoxydable poli pouvant contenir une bouteille de vin ou champagne. 210(H) x 390(Ø)mm.



Code	Description
CK800	12L

## Décapsuleur Deluxe Olympia

Ouvre-bouteilles de barman traditionnel en acier inoxydable avec revêtement PVC pour une bonne prise en main.



Code	Description
CD273	179(L)mm

## Seau à champagne Aps

Acier inoxydable 18/8 poli. 13,5L. 240(H) x 370mm(Ø).



Code	Description
U217	13,5L

## Décapsuleur Crown Olympia

Acier inoxydable chromé.



Code	Description
J379	93(L)mm

## Limonadier Beaumont

Acier inoxydable haute qualité avec design incurvé et ergonomique.



Code	Description
DF158	110x 30x 10mm

## Ouvre-bouteilles Olympia

Décapsuleur en acier inoxydable.



Code	Description
D866	180(L)mm

## Sommelier Pulltex

Sommelier double levier très efficace, même pour extraire les bouchons les plus difficiles. En métal avec manche revêtu de téflon. Lame dentée résistant à l'usure.



Code	Description
GF270	Noir 120x 20x 15mm

## Tire-bouchon à levier

Tire-bouchon chromé professionnel de haute qualité avec double levier.



Code	Description
J158	170(L)mm

## Tire-bouchon de serveur Bonzer

Léger et facile à utiliser pendant le service, avec décapsuleur, lame et tire-bouchon biseauté.



Code	Description
D607	20(H)x 40(L)x 160(L)mm

## Tire-bouchon de serveur Beaumont

Tire-bouchon style limonadier facile à utiliser. Petit et compact. Bordeaux.



Code	Description
D786	110(L)x 20x 10mm

## Tire-bouchon levier articulé Olympia

Levier en 2 parties pour une ouverture plus facile.



Code	Description
D833	120(L)mm

## Tire-bouchon Pirouette

Tire-bouchon de serveur de haute qualité avec un coupe capsule à 4 couteaux et une tige extra longue.



Code	Description
CB019	150(L)mm

## Limonadier Grunwerg

Limonadier double levier avec finition en bois verni. Mécanisme de grande qualité et à lame rétractable pour couper la collerette.



Code	Description
DM107	120(L)mm

## Décapsuleur mural et boîte de récupération Beaumont

Boîte de récupération de capsules et décapsuleur mural en plastique et chrome (vendus séparément).



Code	Description
4 J377	Décapsuleur
5 J378	Boîte



## Porte-clés rétractable Aps

Pour un accès facile aux cartes magnétiques et aux clés. En acier inoxydable.



Code	Description	Qté
DP109	20(H) x 40(Ø)mm	2

ART DE LA TABLE

RESTAURANT, BAR ET HOTEL

MOBILIER

USAGE UNIQUE ET ENTRETIEN

VÊTEMENTS ET CHAUSSURES

CUISINE

MOBILIER DE CUISINE, CHARIOTS ET ÉCHELLES

MATÉRIEL ÉLECTRIQUE ET DE CUISSON

FROID



# RESTAURANT, BAR ET HÔTEL / SERVICE BOISSONS

## Collection Concorde

**OLYMPIA** Gamme simple d'articles en inox poli pour le service des boissons chaudes. Possèdent des poignées résistantes à la chaleur.

### Théière



Code	Description
P964	290ml
K677	410ml
K678	560ml
K679	850ml
K680	1365ml
K681	1830ml

### Cafetière



Code	Description
K745	450ml
K746	570ml
K747	900ml
K749	2L

### Pot à lait



Code	Description
J738	85ml
J732	140ml
J733	285ml

### Sucrier



Code	Description
J728	140ml
J729	310ml

## Collection Arabian

**OLYMPIA** Collection élégante et classique avec bec verseur traditionnel et forme bombée. En acier inoxydable 18/8 hautement poli. Les théières et cafetières bénéficient de poignées anti-chaleur pour une utilisation sans danger. Le sucrier possède un couvercle pour protéger son contenu.

### Théière



Code	Description
C458	350ml
M980	500ml
M982	1L
M983	1,4L

### Cafetière



Code	Description
M985	1L

### Pot à lait



Code	Description
M986	350ml

### Sucrier



Code	Description
M987	350ml

## Collection Cosmos

**OLYMPIA** Gamme contemporaine en acier inoxydable hautement poli très résistant. Bec verseur anti goutte, poignée réfractaire à la chaleur et support pour le pouce pour verser. Design universel pouvant servir aussi bien pour le thé, l'eau chaude ou le café.

### Théière / Cafetière anti goutte



Code	Description
J322	570ml
J323	910ml
J324	1420ml

### Pot à lait anti goutte



Code	Description
J325	145ml



Code	Description
CL027	500ml

### Pichet à lait en métal noir

Élégant pichet à lait antiadhérent en métal permettant de faire mousser le lait pour toutes les boissons gourmandes.



Code	Description	Hauteur
CM606	340ml	95 mm

### Passoire à thé et support

Acier inoxydable.



Code	Description
K410	Inox

### Pichets inox

En acier inoxydable poli. Avec bec verseur.



Code	Description	Hauteur
J316	340ml	93 mm
J317	590ml	112 mm
J318	910ml	129 mm
J319	1,36L	160 mm
J320	2L	178 mm

### Pichet à eau

Pichet à eau en acier inoxydable 18/10, parfait pour la présentation professionnelle de boissons. Bec verseur permettant de contrôler le débit.



Code	Description	Hauteur
GG871	1,4L	292 mm

## Cafetières Olympia

Cafetière à piston de style contemporain en acier inoxydable et verre résistant.



Code	Description
<b>GF230</b>	3 tasses (environ 350ml)
<b>GF231</b>	6 tasses (environ 800ml)
<b>GF233</b>	12 tasses (environ 1500ml)

## Cafetières en acier inoxydable Olympia

Cafetières contemporaines en acier inoxydable 18/10 hautement polies avec isolation à double paroi.



Code	Description
<b>W836</b>	3 tasses (environ 350ml)
<b>W837</b>	6 tasses (environ 750ml)

## Cafetières en acier inoxydable Olympia

Cafetières contemporaines en acier inoxydable 18/10 hautement polies avec une double paroi pour maintenir la chaleur du café plus longtemps.



Code	Description
<b>U072</b>	3 tasses (environ 350ml)
<b>U073</b>	6 tasses (environ 750ml)

## Cafetières à piston Olympia

Corps en polypropylène durable avec récipient en verre.



NOUVEAU

Code	Description
<b>CW950</b>	Noire   3 tasses (environ 350ml)
<b>CW951</b>	Noire   8 tasses (environ 1L)

## Cafetière à piston inox poli Olympia

Cafetière en inox poli de haute qualité pour faire du café rapidement et facilement. Compatible lave-vaisselle.



NOUVEAU

Code	Description
<b>GL647</b>	3 tasses (environ 400ml)

## Cafetière à piston inox satiné Olympia

Cafetière à piston en inox hautement satiné pour faire du café facilement et rapidement. Compatible lave-vaisselle.



NOUVEAU

Code	Description
<b>GD167</b>	3 tasses (environ 400ml)
<b>GD170</b>	8 tasses (environ 1,2L)

## Accessoires café

### Filtres à café Bravoril Bonamat

Convient pour la plupart des machines à café à filtre. 245(Ø)mm. Lot de 1000. Biodégradables.



Code	Description
<b>J511</b>	Filtres à café en papier (x1000)

### Produit détartrant Bravoril Bonamat

Évite l'accumulation de tartre pour prolonger la durée de vie de l'appareil et améliorer la qualité de l'eau. 15 sachets de 50 g.



Code	Description
<b>J512</b>	Détartrant en sachets (15 x 50g)

### Tasseur à café Kitchencraft Lexpress

Un tasseur en acier inoxydable pour donner au café un goût plus riche et plus fort. Pour une utilisation avec des machines à espresso. Hauteur 95mm et deux têtes de diamètres 52mm et 60mm.



Code	Description
<b>DM958</b>	95(H)mm

### Bac à marc de café

Bac à marc de café GN 1/6 avec barre de frappe fixe en PVC.



Code	Description
<b>M212</b>	150(H) x 174(L) x 160(P)mm

### Tiroir à café en inox

Conteneur portatif anti-rouille à placer sous le comptoir ou sous la machine (en fonction de la taille de la machine) pour jeter le marc.



Code	Description
<b>M210</b>	90(H) x 255(L) x 410(P)mm

### Thermomètre à café et à lait Hygiplas

Crochet pour pichet inox. Sonde 125(L) x 4(Ø)mm. Plage de température -10°C à 110°C.



Code	Description
<b>CB887</b>	Cadran de 45mm

# RESTAURANT, BAR ET HÔTEL / SERVICE BOISSONS

## Théières Richmond Olympia

Théières modernes et élégantes en acier inoxydable qui apportent un cachet supplémentaire aux hôtels et cafés.



Code	Description
GF235	1L
GF236	1,75L

## Théière empilable Olympia

Théière empilable en acier inoxydable avec poignée résistante à la chaleur. Facile à utiliser et nettoyer.



Code	Description
GF993	500ml

## Théière orientale à picots

Théière à picots de style oriental en porcelaine. Comprend un infuseur pour feuilles de thé en vrac.



Infuseur pour feuilles de thé en vrac.



**Spécification**  
GF189 Capacité: 850ml.  
Dimensions (mm): 180(H) x 140(L) x 120(Ø).

Code	Description
GF189	850ml

## Théières Stump Forlife

Théières empilables au design moderne attrayant; passent au lave-vaisselle. En porcelaine émaillée sans plomb. Conviennent aussi bien pour le thé fin en vrac que pour les sachets grâce au filtre/infuseur inclus. Empilables pour un gain de place dans les petits établissements tels que les cafés et salons de thé.



NOUVEAU

### Spécification

GF217 Capacité : 510ml.

Code	Description
GF217	Blanc   510ml
GL095	Gris   510ml
GL096	Ambre   510ml

## Théières de couleur Olympia Cafe

Théières avec passoire amovible. Compatibles lave-vaisselle. Vendues à l'unité.



Code	Description	Qté
GM594	Rouge	1
GM593	Blanc	1
GM596	Gris	1
GM595	Vert d'eau	1



## Théière aluminium

En aluminium avec une poignée en plastique noire et une finition polie.



NOUVEAU

Code	Description
C353	4,5L

## Verre à anse Olympia

Verre boissons chaudes en verre trempé. Lavable au lave-vaisselle.



Code	Description	Hauteur	Qté
GF929	285ml	150 mm	12

## Verre conique boissons chaudes Utopia

Verre contemporain parfait pour les cafés latte.



NOUVEAU

Code	Description	Hauteur	Qté
T707	285ml	145mm	12

## Mug en verre trempé Arcoroc

Empilable et compatible lave-verres.



Code	Description	Hauteur	Qté
DP053	250ml	89 mm	36

## Verres à café Utopia

Verres classiques en forme de tasse pour les restaurants, les bars, les pubs, les bistros, les cafés et les hôtels servant du café ordinaire ou pour une présentation distincte des cafés spéciaux, irish coffees etc. Lavables au lave-verres.



Code	Description	Hauteur	Qté
F859	250ml	110 mm	12
T296	380ml	145 mm	24

## Mug tonneau en verre trempé Utopia

Un grand verre en forme de tonneau pour le café, thé et chocolat chaud. Lavable au lave-verres. En verre trempé pour une résistance accrue aux chocs thermiques.



Code	Description	Hauteur	Qté
GF461	340ml	95 mm	24

## Présentoir nécessaire boissons chaudes Olympia

Présentoir en bois pouvant accueillir tout le nécessaire pour boissons chaudes. Parfait pour les hôtels, B&B et buffets de petit déjeuner. 150(H) x 160(L) x 285(P)mm.



Code	Description
GL090	Hévéa

## Boîtes à thé Olympia

Boîtes en bois quatre compartiments avec fenêtre transparente pour présenter les différentes sortes de thés. Idéales pour les buffets de petit-déjeuner. (Thé non inclus).



Code	Description
GL089	90(H) x 200(L) x 160(P)mm
CB808	90(H) x 335(L) x 200(P)mm

## Etagère à thé en bois Aps

Etagère de présentation élégante idéale pour les boîtes de thé et services. En hévéa foncé et acier inoxydable pour un look moderne original. Livrée vide.



Code	Description
GH409	380(H) x 340(L) x 100(P)mm

## Pichets à levier Olympia

Pichets à levier à double paroi inox avec couvercles amovibles et cols larges pour un nettoyage facile.



Spécification	
DL165	Dimensions (mm): 150(Ø) x 332(H)
DL166	Dimensions (mm): 150(Ø) x 440(H)

Code	Description
DL165	2,5L
DL166	4L
GF992	Bac pour pichets 1,9/2,5/3L

## Pichets à pompe Premium Olympia

Pichets à pompe compacts avec un poussoir en acier inoxydable très résistant et durable. Verrouillage de sécurité et bec verseur anti gouttes.



Spécification	
CN641	Dimensions (mm): 395(H) x 195(Ø).

Code	Description
CN641	3L

## Pichets à pompe Olympia

Compact et résistant, intérieur et extérieur en acier inoxydable incassable. Paroi double isolation. Pour les boissons chaudes et froides.



Spécification	
K636	Capacité 3L. Dimensions (mm): 370(H) x 151(Ø)mm
DL164	Capacité 5L. Dimensions (mm): 445(H) x 172

Code	Description
K635	2,5L
K636	3L
DL164	5L

## Bac de récupération pour pichets à pompe Olympia

Bac de récupération en acier inoxydable compatible avec les pichets à pompe K635 et 636, DP127 à 129, DL163, DL165 et 166. Emboîtable, donc utilisable avec plusieurs pichets disposés côte à côte pour une présentation nette.



Code	Description
GF992	Bac pour pichets 1,9/2,5/3L

# RESTAURANT, BAR ET HÔTEL / SERVICE BOISSONS

## Présentoir de service boissons chaudes Olympia

Ce présentoir de service offre une présentation sûre et ordonnée des gobelets, sachets et autres accessoires. A relier au bac de récupération GF992.



NOUVEAU



## Pichet à pompe 1,9L Olympia

Pichet à pompe en inox avec un couvercle amovible et col large pour un nettoyage facile.



**Spécification**  
DL163 Dimensions (mm): 150(Ø) x 310(H)

Code	Description
DL163	1,9L
GF992	Bac pour pichets 1,9/2,5/3L

Code	Description
GL070	Présentoir de service

## Bouteilles thermos Olympia

Bouteilles isolantes en acier inoxydable. Permettent de conserver vos boissons chaudes ou froides.



Code	Description
CN695	500ml
CN696	1L

## Pichets isothermes torsadés Olympia

Pichets en ABS avec revêtement intérieur en plastique pour une excellente isolation. Bouchon à visser avec levier pour un versement facile et contrôlé. Fournis avec des clips de couleur.



Code	Description
GL970	Noir   2L
GL971	Blanc   2L

## Pichet isolant Kinox

Inclinez et servez. Couvercle non hermétique.



Code	Description
K784	Blanc - 1L

## Pichets isothermes Kinox

Le mécanisme simple consistant à incliner et verser les rend parfaits pour la table ou le self-service.



Code	Description
K786	Noir   600ml
K813	Noir   1,8L
K654	Blanc   600ml
K664	Blanc   1,1L
J015	Blanc   1,8L

## Pichet à pompe Bravilor Bonamat

Distribuez de l'eau très chaude avec ce pichet à pompe capable de garder le contenu chaud jusqu'à six heures grâce à une isolation très efficace.



NOUVEAU

Code	Description
GN389	Noir métallisé

## Pichets isothermes bouchon à vis Olympia

Pichets isothermes possédant un corps en acier inoxydable brossé et une paroi isolée. Couvercle pratique à vis.



Code	Description
GD297	500ml
GD298	1L
GD299	1,5L

## Pichet isotherme chromé Olympia

Pichet isotherme en acier inoxydable finition chromée. Isolation par ampoule de verre pour conserver les liquides chauds ou froids.



Code	Description
CN819	1L

## Pichet isotherme Olympia

Pichet inox de 1,5L contemporain à bouchon bombé avec isolation intérieure en acier inoxydable. 231(H) x 138(Ø)mm.



**Spécification**  
K656 Dimensions (mm): 231(H) x 138(Ø).

Code	Description
K656	1,5L

## Pichet isotherme Olympia

Intérieur et extérieur en acier inoxydable isotherme. Convient pour la plupart des machines à café à filtre, y compris la gamme Buffalo. 1,5L: 215(H) x 143(Ø)mm.



Code	Description
C092	1,5L

## Pichets isothermes inox Olympia

Pichets isothermes exceptionnels en acier inoxydable avec un couvercle hermétique à charnière et corps inox à double paroi pour une excellente rétention de la chaleur.



Code	Description
DL167	1L
DL168	1,5L
DL169	2L

## Pichets isothermes Milk Olympia

Pichets isothermes avec couvercle à vis et inscription « Milk » pour un service rapide et efficace.



Code	Description
CL371	500ml
CL372	1L

## Pichets isothermes gravés Olympia

Pichets isothermes de 1,5 litre avec affichage du contenu gravé. Double paroi en acier inoxydable avec couvercle dôme. 230(H) x 140(Ø)mm.



Code	Description
DL162	Hot Water
DL160	Tea
DL161	Coffee

## Pichets à pompe gravés Olympia

Compacts, très résistants et incassables, intérieur et extérieur en acier inoxydable, fermeture de sécurité et bec verseur anti-gouttes. Isolation double paroi. Contenus gravés. Adaptés aux boissons chaudes ou froides.



Code	Description
DP127	Tea 3L
DP128	Coffee 3L
DP129	Hot water 3L

ART DE LA TABLE

RESTAURANT, BAR ET HOTEL

MOBILIER

USAGE UNIQUE ET ENTRETIEN

VÊTEMENTS ET CHAUSSURES

CUISINE

MOBILIER DE CUISINE, CHARIOTS ET ÉCHELLES

MATÉRIEL ÉLECTRIQUE ET DE CUISSON

FROID

# RESTAURANT, BAR ET HÔTEL / SERVICE BOISSONS

## Distributeur de jus de fruits Aps

Distributeur de boissons avec récipient en acrylique transparent et socle, couvercle et robinet anti-gouttes en acier inoxydable 18/10. L'élément réfrigérant (CF228) situé dans le socle aide à maintenir les boissons, notamment le lait, au frais pendant le service. Facile à nettoyer.



Code	Description
CF064	1 x 4L

## Distributeur de boissons double paroi Olympia

Distributeur de boissons en acier inoxydable double paroi. Hauteur du robinet 85mm.



**Spécification**  
DL170 Dimensions(mm):  
580(H) x 230(Ø)mm.

Code	Description
DL170	14L

## Distributeur de lait Olympia

En acier inoxydable facile à nettoyer avec robinet. Pour les buffets et l'utilisation en libre service. Pour boissons froides uniquement. Ne convient pas pour le lait ou le chocolat chauds.



Code	Description
J192	6,5L

## Distributeurs simple et double de jus de fruits Olympia

En plastique et acier inoxydable facile à nettoyer. Le puits central amovible se remplit de glace pour garder le jus de fruit au frais. Robinet anti-gouttes, pour buffets en libre service.



**Spécification**  
J183 Dimensions (mm): 570(H) x 265(L) x 355(P). Poids 5,3kg.  
J184 Dimensions (mm): 578(H) x 564(L) x 370(P). Poids 9kg.

Code	Description
J183	6,5L
J184	2 x 6,5L



## Distributeur de boissons Olympia

Distributeur de boissons grande capacité avec robinet simple et facile à utiliser pour une distribution de boissons rapide et sans éclaboussures. Facile à remplir et à nettoyer. Idéal pour les bureaux, collectivités et réceptions.



Code	Description
CG189	11L   419(H) x 297(L) x 297(P)

## Distributeur de boissons en verre Utopia

Le distributeur en verre transparent de style vintage permet de présenter les boissons de manière attrayante, en libre-service ou derrière un bar.

NOUVEAU



Art.nr	Omschrijving	Hoogte
CW159	8,5L	365mm

## Distributeurs d'eau rétro Olympia

Remplissez le réservoir d'eau ou avec votre boisson rafraîchissante préférée pour une présentation originale et rétro. Possède un robinet inox facile à utiliser pour un service simple et rapide de vos boissons. Le distributeur de 8,5 litres possède un support métallique.



1



2

Code	Description
1 CN680	3,6L
2 CK939	8,5L

## Double distributeur de boissons réfrigérées Santos

Un thermostat automatique maintient les boissons fraîches tandis que la palette évite la formation de mousse et d'oxydation. Possède un compresseur de haute qualité et accepte les morceaux de fruits. Toutes les pièces amovibles peuvent être mises au lave vaisselle.



### Spécification

**K280** Modèle: 34-2. 230V. 260W. 1,5A. Capacité 2 x 12L. Dimensions (mm): 545(H) x 380(L) x 430(P). Poids 24kg.

Code	Description
<b>K280</b>	2x 12L

## Distributeur de lait 3L Aps

Distributeur de boissons en forme de bidon de lait en inox 18/10 facile à nettoyer pour maintenir le lait froid à température pendant le service. Robinet anti-goutte.



Code	Description
<b>CF227</b>	3L

## Saladiers Olympia Kristallon

Plastique thermodurcissable, qui ne se tache pas, ne se brise pas et ne se fêle pas. Parfait pour servir des aliments chauds ou froids.



Code	Description
<b>CB757</b>	Noir 750ml
<b>CB759</b>	Couvercle surélevé pour 750ml

Code	Description
<b>CB753</b>	Noir 2L
<b>CB754</b>	Blanc 2L
<b>CB755</b>	Couvercle surélevé pour 2L
<b>CB756</b>	Couvercle à encoche pour 2L

Code	Description
<b>CB749</b>	Noir 4,25L
<b>CB750</b>	Blanc 4,25L
<b>CB751</b>	Couvercle surélevé pour 4,25L

## Raviers en mélamine à bords arrondis Olympia Kristallon

Ravier contemporain en mélamine appropriée au service et aux buffets.



Code	Description
<b>DP144</b>	Blanc   100(H) x 190(L) x 190(P)mm
<b>DP145</b>	Blanc   105(H) x 270(L) x 270(P)mm
<b>DP146</b>	Noir   100(H) x 190(L) x 190(P)mm
<b>DP147</b>	Noir   105(H) x 270(L) x 270(P)mm

## Assiettes carrées incurvées Olympia Kristallon

Assiette contemporaine en mélamine appropriée au service et aux buffets.



Code	Description	Hauteur
<b>DP140</b>	Blanc 40(H) x 310(L) x 310(P)mm	40 mm
<b>DP142</b>	Noir 40(H) x 310(W) x 310(D)mm	40 mm

## Plateau moderne en mélamine Olympia Kristallon

Plateau en mélamine résistante avec d'élégants bords relevés facilitant la préhension et la mise en place sur le buffet ou comptoir.



Code	Description
<b>GM284</b>	25(H) x 530(L) x 330(P)mm



# RESTAURANT, BAR ET HÔTEL / BUFFET

## Bol Aps



Code	Description
GK841	200ml 55(H) x 110(Ø)mm

## Saladiers Aps



Code	Description
GK842	140(Ø)mm
GK843	190(Ø)mm
GK844	210(Ø)mm
GK845	240(Ø)mm

## Plateau noir en mélamine Dalebrook



Code	Description
J896	200(l) x 290(L)mm



## Saladiers incurvés blancs Olympia Kristallon

Plastique thermodurcissable, qui ne se tache pas, ne se brise pas et ne se fêle pas. Parfait pour servir des aliments chauds ou froids. Le plastique SAN supporte des températures allant de -15°C à 80°C. Ne pas mettre au four ou au micro-ondes. Lavable au lave-vaisselle. Le bord surélevé fait office de base solide tout en donnant une impression de hauteur dans la présentation. Les couvercles plats à encoche permettent de laisser l'ustensile dans le plat tout en protégeant les aliments.



Code	Description
GM271	100(H) x 163(L) x 265(P)mm
GM270	100(H) x 325(L) x 265(P)mm

## Caisse Superbox Aps+

Caisse résistante en bois d'acacia format GN 1/1.



Code	Description
DR736	Noire   GN 1/1

## Plateaux ardoise en mélamine Aps

Plateaux en mélamine imitant parfaitement l'ardoise. Présentation idéale pour le fromage, le chocolat, la pâtisserie et la viande. Durables, avec pieds anti-dérapants. Lavables au lave-vaisselle.



Code	Description
GF072	GN 1/3
GF071	GN 1/2
GF070	GN 1/1

## Saladiers incurvés noirs Olympia Kristallon

Plastique thermodurcissable, qui ne se tache pas, ne se brise pas et ne se fêle pas. Parfait pour servir des aliments chauds ou froids. Le plastique SAN supporte des températures allant de -15°C à 80°C. Ne pas mettre au four ou au micro-ondes. Lavable au lave-vaisselle. Le bord surélevé fait office de base solide tout en donnant une impression de hauteur dans la présentation. Les couvercles plats à encoche permettent de laisser l'ustensile dans le plat tout en protégeant les aliments.



Code	Description
GM275	100(H) x 176(L) x 162(P)mm
GM274	100(H) x 163(L) x 265(P)mm

## Plateau rond en ardoise naturelle

Plat rond en ardoise sombre recouvert d'un vernis transparent avec bord naturellement irrégulier. Conforme contact alimentaire. Étanche huile et liquide. Vendu à l'unité.



**Spécification**  
GF316 Dimensions (mm): 330(Ø). Poids 1.26kg.

Code	Description
GF316	Rond   330mm (Ø)

## Plateaux de présentation en ardoise naturelle

Plateaux de présentation en ardoise recouverts de vernis transparent pour un service parfait. Imperméables, huile et liquides.



**Spécification**  
CK409 Dimensions (mm) : 130(L) x 130(P)  
CK408 Dimensions (mm): 300(L) x 100(P).

Code	Description	Qté
CK409	Ardoise carrée   130x130mm	4
CK408	Rectangulaire   300(L) x 100(P)mm	4

## Pure

Une série d'articles de présentation haut de gamme, avec bords extérieurs droits et petits coins pour une finition élégante. A associer avec les supports de présentation pour un ensemble complet. Compatible lave-vaisselle.



**Plateau rectangulaire en mélamine Aps**

**Plateau carré en mélamine Aps**

**Plateau rectangulaire en mélamine Aps**



Code	Description
<b>GF130</b>	650(L)x 265(P)mm

Code	Description
<b>GF173</b>	Plateau carré 370(L)x 370(P)mm

Code	Description
<b>GF158</b>	Plateau rectangulaire 355(L)x 180(P)mm

**Bol rond en mélamine blanc Aps**

**Bol rond en mélamine noir Aps**

**Plateau en mélamine blanc Aps**



Code	Description
<b>GF142</b>	45(H)x 90(Ø)mm
<b>GF144</b>	65(H)x 130(Ø)mm
<b>GF148</b>	105(H)x 200(Ø)mm

Code	Description
<b>GF143</b>	45(H)x 90(Ø)mm
<b>GF145</b>	65(H)x 130(Ø)mm

Code	Description
<b>GF122</b>	GN 1/2. 30mm (H).

**Ravier en mélamine blanc Aps**

**Ravier en mélamine noir Aps**

**Plateau en mélamine noir Aps**

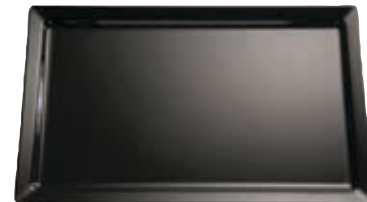

Code	Description
<b>GF132</b>	40(H)x 90(L)x 90(P)mm
<b>GF134</b>	65(H)x 125(L)x 125(P)mm
<b>GF136</b>	90(H)x 190(L)x 190(P)mm
<b>GF138</b>	120(H)x 250(L)x 250(P)mm

Code	Description
<b>GF133</b>	40(H)x 90(L)x 90(P)mm
<b>GF135</b>	65(H)x 125(L)x 125(P)mm
<b>GF137</b>	90(H)x 190(L)x 190(P)mm

Code	Description
<b>GF123</b>	GN 1/2. 30mm (H).

**Plateaux acier inoxydable Aps**

Plateau adapté aux raviers en mélamine (GF132 ou GF133).



Raviers en mélamine vendus séparément

Code	Description
<b>GF160</b>	Plateau pour 2 bols
<b>GF162</b>	Plateau pour 6 bols

**Support à tacos en acier inoxydable Olympia**

Support à tacos réversible en acier inoxydable pouvant accueillir deux tacos ou fajitas prêts à emporter.



Code	Description
<b>CK912</b>	55(H) x 114(L) x 135(P)mm

# RESTAURANT, BAR ET HÔTEL / BUFFET

## Bol en acacia Olympia

NOUVEAU



Code	Description
FE159	305(Ø) x 137(H)mm
FE158	254(Ø) x 114(H)mm
FE157	203(Ø) x 100(H)mm

## Couvercle Aps



Code	Description
GF101	Carré 190(L)x 190(P)mm.
GF102	Carré 250(L)x 250(P)mm

## Plateaux en ardoise naturelle Olympia

D'aspect contemporain, en ardoise sombre dans les tailles GN pour la présentation des aliments. Recouverts d'un vernis transparent, les plateaux sont étanches.



Spécification	
DP161	Dimensions (mm): 7(H) x 265(L) x 325(P)
DP160	Dimensions (mm): 8(H) x 530(L) x 325(P)

Code	Description	Qté
CK407	GN 1/4	2
CK406	GN 1/3	2
DP161	GN 1/2	1
DP160	GN 1/1	1

## Pots sel et poivre avec support Olympia

Support en chêne avec deux pots en verre et deux mini cuillères en chêne pour le service de sel, de poivre ou d'épices à table.



Code	Description
CM398	42(H) x 125(L) x 70(P)mm

## Ravier blanc en mélamine Aps

## Ravier noir en mélamine Aps

## Plateau en mélamine noir Aps

## Plateau en mélamine blanc Aps



Code	Description
GF090	55(L)x 55(P)mm.
GF092	90(L)x 90(P)mm.
GF094	125(L)x 125(P)mm.
GF096	190(L)x 190(P)mm.
GF098	250(L)x 250(P)mm

Code	Description
GF091	30(H)x 55(L)x 55(P)mm
GF093	45(H)x 90(L)x 90(P)mm
GF095	60(H)x 125(L)x 125(P)mm
GF097	95(H)x 190(L)x 190(P)mm
GF099	120(H)x 250(L)x 250(P)mm

Code	Description
GF077	GN 1/2
GF075	GN 1/1

Code	Description
GF076	GN 1/2
GF074	GN 1/1

## Saladier blanc Balance Aps

## Saladier noir Balance Aps

## Cuillère traiteur Aps

## Bol de présentation en bois Olympia



Code	Description
GH397	Blanc 1,5L
GH398	Blanc 2,5L
GH399	Blanc 5L

Code	Description
GK847	Noir 1,5L
GK848	Noir 2,5L
GK849	Noir 5L

Code	Description	Longueur	Qté
GH358	Blanche	230mm	6
GH359	Noire	230mm	6

Code	Description
GL077	130(H) x 130(L) x 130(P)mm

## Planches supports en bois Olympia

Présentation idéale pour servir des plats accompagnés de sauces. L'encoche est adaptée pour les ramequins de 70mm (Ø) W435 ou U195.



Code	Description
1 GM257	Planche en bois 240 x 160mm pour CK409
2 GM258	Planche en bois 330 x 130mm pour CM062
3 CM061	Planche en bois 330 x 210mm pour CM063
4 CK409	Plat en ardoise 130x130mm pour GM257
5 CM062	Plat en ardoise 280 x 100mm pour GM258
6 CM063	Plat en ardoise 280 x 180mm pour CM061

## RéhausSES en acacia Olympia (lot de 3)



Code	Description
DF875	50/100/150 (H)mm

## Présentoir à sandwichs en acacia Olympia

Présentoir à sandwichs attrayant en bois d'acacia, réversible pour être utilisé sous forme de support ou présentoir buffet.



Code	Description
CK970	55(H) x 279(L) x 150(P)mm

## Élévateur de présentoir de buffet Olympia

Élévateur en acrylique permettant de poser les plats en les surélevant pour une meilleure présentation et visibilité. Lavage à la main uniquement. 300(L)x250(l)mm.



Code	Description
CC450	Hauteur 75mm

## Plats à fond plat Olympia

Acier inoxydable. Parfaits pour les sauces et accompagnements.



Code	Description
F469	154mm (Ø)
F470	160mm (Ø)
F471	230mm (Ø)

## Plateau rectangulaire avec couvercle Aps

Acier inoxydable finition miroir avec couvercle LURAN® transparent durable.



Code	Description
F762	420 x 310mm

## Plateau sur pieds en acacia Olympia

Fabriqué à partir de bois d'acacia naturel pour apporter une touche durable et naturelle à vos buffets et à vos présentoirs réfrigérés. Taille GN 1/1.

NOUVEAU

NOUVEAU



Code	Description
FE151	GN 1/1

## Couvercle roll top Olympia

Couvercle roll top en polycarbonate adapté aux plateaux et bacs de dimensions GN 1/1. Compatible également avec les conteneurs GN en polycarbonate Vogue.

Produit indisponible à la vente

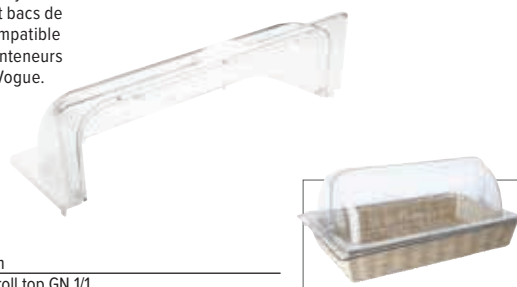

Code	Description
CM930	Couvercle roll top GN 1/1

## Supports buffet Aps

Supports buffet métalliques polyvalents et empilables avec revêtement anti-glisse. Lavables au lave-vaisselle.



Code	Description
GF186	80(H)x 180(L)x 180(P)mm
GF187	100(H)x 180(L)x 180(P)mm
GF188	180(H)x 180(L)x 180(P)mm

## Plateau traiteur jetable Aps

Plateau traiteur chromé jetable avec bord en relief. 410 x 310 mm.



Code	Description
T751	Plateau traiteur rectangulaire

## Plateaux de service / présentation Aps

Plateaux de service en acier inoxydable avec bords décorés.



Code	Description
P005	420 x 310mm
P006	500 x 360mm
P007	GN 1/1 - 530(L) x 325(P)mm

## Panier à pain et à fruits Olympia

Panier en acier inoxydable pour une présentation élégante du pain et des fruits.



Code	Description
CD252	90(H)x 255(Ø)mm

## Plateau traiteur Gastronorme 1/1 Aps

Plateau métallique chromé réutilisable avec décor linéaire pour le service.



Code	Description
F764	530(L) x 325(P)mm

## Support pour glaces Aps

Support en acier inoxydable pour quatre cônes maximum. Avec 2 trous de 26 mm (Ø) et 2 trous de 31 mm (Ø).



Spécification	Code	Description
CF309 Dimensions (mm): 90 (H) x 270 (L) x 95 (P).	CF309	90(H) x 270(L) x 95(P)mm

# RESTAURANT, BAR ET HÔTEL / BUFFET

## Saladiers en verre empilables Arcoroc



Code	Description	Hauteur	Qté
FB915	60(Ø)mm	25 mm	6
FB916	70(Ø)mm	35 mm	6
FB917	90(Ø)mm	41 mm	6
FB918	100(Ø)mm	48 mm	6
FB919	140(Ø)mm	65 mm	6
FB920	200(Ø)mm	92 mm	6
FB921	290(Ø)mm	105 mm	6

## Bol réfrigéré Aps

S'utilise pour présenter les salades de fruits frais, les yaourts, les crèmes, etc. L'élément réfrigérant (inclus) maintient la température. Couvercle à charnière. Polycarbonate transparent. 220 mm Ø x 140 mm (h).



Code	Description
T761	2,5L

## Corbeilles osier et tissu Olympia

Revêtement intérieur amovible avec cordon inclus.



Code	Description
U747	Ronde 90(H)x 230(Ø)mm
U748	Carrée 100(H)x 230(L)x 230(P)mm
U746	Rectangulaire 100(H)x 310(L)x 230(P)mm

## Corbeille osier ovale Olympia



Code	Description
P764	76 x 178 x 229mm

## Plateau de présentation réfrigéré et couvercle Aps

Ensemble de 5 éléments : 1 plateau supérieur inox, 1 plateau inférieur en plastique, un couvercle avec poignée et 2 éléments réfrigérants. 140 (H) x 430(L) x 290(P)mm.



Code	Description
U265	Plateau et couvercle

## Plateau réfrigéré avec couvercle rabattable Aps

Plateau en acier inoxydable 18/10 avec couvercle rabattable et éléments de refroidissement dans sa base pour une fraîcheur de longue durée. Dimensions : 205(H) x 440(L) x 320(P)mm.



Code	Description
CB793	Simple - 205(H) x 440(L) x 320(P)mm

## Plateau à fromages à couvercle rabattable Aps

Plateau en plastique effet marbré avec couvercle rabattable pour une présentation efficace et hygiénique des fromages et autres aliments de buffet.



Code	Description
F769	240(H)x 380(Ø)mm

## Plateaux réfrigérés avec couvercles Aps

Deux plateaux en acier inoxydable 18/10 GN 1/1 avec couvercles rabattables. Chaque étage contient deux éléments de refroidissement (inclus) pour garder les aliments au frais. Dimensions : 440(H) x 440(L) x 320(P) mm.



Code	Description
CB794	Double - 440(H) x 440(L) x 320(P)mm

## Panier osier rond Olympia

Présentez des fruits et autres produits dans ce panier de présentation attrayant pour un aspect traditionnel.



Code	Description
P759	102 x 432mm

## Panier en osier empilable Olympia

Panier empilable avec structure métallique.



Code	Description
F761	90(H) x 600(L) x 220(P)mm.
F760	GN 1/1 530 x 325 x 80mm

## Panier osier incliné Olympia

Panier en osier foncé pour un style de présentation traditionnel, plus robuste que les paniers en osier classiques. Vendu à l'unité.



Code	Description
P755	170(H) x 360(L) x 300(P)mm
P756	200(H)x 510(L)x 390(P)mm

## Panier osier rectangulaire Olympia

Panier en osier foncé pour une présentation traditionnelle, idéal pour une utilisation de comptoir.



Code	Description
P761	95(H) x 510(L) x 270(P)mm

## Caisse peu profonde Olympia

Cette caisse en bois rustique est un moyen original et une alternative à la présentation des aliments. La faible profondeur peut permettre de s'en servir pour le service à table dans les pubs et restaurants gastro.



Code	Description
CK959	50(H) x 350(L) x 230(P)mm

## Etiquettes chevalet buffet Securit

A poser. Noir mat en plastique. S'utilisent avec un feutre craie liquide (non inclus).



Code	Description	Qté
GM268	A7 - 105(H) x 74(L)mm	5

## Distributeur de céréales Aps

Corps en plastique lavable au lave-vaisselle avec couvercle en acier inoxydable 18/10 et une base chromée. Le mécanisme avec robinet fournit les portions mesurées. Idéal pour les buffets de petit-déjeuner et l'utilisation en libre service.



**Spécification**  
S504 Dimensions (mm): 520(H) x 175(L) x 220(P).

Code	Description
S504	4,5L

## Corbeille carrée osier Olympia



Code	Description
P765	76 x 254 x 254mm

## Caisse de présentation avec ardoise Olympia

Caisse en bois pleine format GN avec une ardoise sur le côté permettant d'inscrire le contenu. A utiliser avec un feutre craie.



Code	Description
CL191	GN 1/2
CL190	GN 1/1

## Mini ardoises Securit

Mini ardoises pour inscrire des prix, noms, numéros de table ou noms de réservation. Lot comprenant également 4 pointes, 2 supports à poser et 1 feutre craie. Des pointes et supports supplémentaires sont disponibles séparément.



Code	Description	Qté
CL310	Ardoises 52(H) x 74(L)mm	20
GL086	Mini pancarte 220(H) x 90(L)mm	1

## Caisse en bois T & G Woodware

Caisse en bois pour présenter les fruits, sandwiches, pâtisseries, et apporter un style "marché".



NOUVEAU

Code	Description
GF197	50(H)x 254(L)x 330(P)mm

## Présentoir pour paniers GN 1/2 Aps



Code	Description
CK354	GN 1/2   80mm de profondeur

## Paniers de présentation Olympia

Paniers en acier inoxydable pour les buffets ou la présentation des aliments sur les comptoirs. Différentes tailles peuvent être utilisées conjointement pour créer une présentation personnalisée.

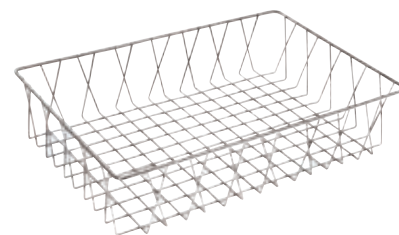

Code	Description
GM220	50(H) x 150(L) x 350(P)mm
GM221	50(H) x 350(L) x 300(P)mm
GM223	100(H) x 450(L) x 300(P)mm

## Plats ovales et couvercles Olympia

Acier inoxydable.



Code	Description
P178	Plat 34(H) x 143(L) x 200(P)mm
P179	Plat 42(H) x 180(L) x 252(P)mm
P180	Plat 42(H) x 210(L) x 300(P)mm
P185	Plat 2 compartiments 180x252mm
P186	Plat 2 compartiments 210x300mm
P183	Couvercle de 290mm pour P180 et P186

## Plats de service ovales Olympia

Acier inoxydable.



Code	Description
K360	20cm
K362	25cm
K363	30cm
K364	35cm
K365	40cm
K366	45cm
K367	51cm
K369	61cm
K370	66cm

ART DE LA TABLE

RESTAURANT, BAR ET HOTEL

MOBILIER

USAGE UNIQUE ET ENTRETIEN

VÊTEMENTS ET CHAUSSURES

CUISINE

MOBILIER DE CUISINE, CHARIOTS ET ÉCHELLES

MATÉRIEL ÉLECTRIQUE ET DE CUISSON

FROID

# RESTAURANT, BAR ET HÔTEL / BUFFET

## Cloche en verre Bia

NOUVEAU



**Spécification**  
GJ532 170(H) x 210(Ø)mm

Code	Description
GJ532	Cloche en verre   210(Ø)mm

## Assiette de service et couvercle rabattable Aps

Assiette en mélamine idéale pour servir fromages, gâteaux et viande froide. Protégez vos aliments grâce au couvercle (vendu séparément).



Code	Description
GF155	Assiette de service 380(Ø)mm
GF156	Couvercle rabattable pour GF155 380(Ø)mm

## Plats à gâteau et couvercle Aps

Plats à gâteau en mélamine avec bords incurvés pour un ajustement parfait avec le couvercle. Possèdent des pieds en caoutchouc antidérapants. Compatibles lave-vaisselle. Plats et couvercle vendus séparément.



Code	Description
GF153	Plat à gâteau blanc 310(Ø)mm
GK858	Plat à gâteau noir 310(Ø)mm
GF154	Couvercle en plastique transparent 300(Ø)mm pour GF153

## Présentoirs à gâteaux Olympia Kristallon

Présentoirs à gâteau en mélamine, matériau durable, quasiment incassable et résistant aux rayures. La conception simple et moderne est idéale pour la présentation de vos gâteaux. Compatibles lave-vaisselle.



Code	Description
1 SA183	80(H) x 300(L) x 300(P)mm
2 SA184	140(H) x 300mm (Ø)
3 SA185	160(H) x 360mm (Ø)

## Assiettes et cloches en polycarbonate Kristallon

En polycarbonate, les cloches et assiettes résistent aux dommages causés par les chocs, les déversements et les mauvaises manipulations lors du nettoyage.

NOUVEAU



Code	Description
FE470	125(H) x 315(Ø)mm   Cloche
FE471	115(H) x 260(Ø)mm   Cloche
FE472	13(H) x 282(Ø)   Assiette pour FE471
FE473	190(H) x 308(Ø)mm   Cloche plate
FE474	345(Ø) mm   Assiette pour FE470 et FE473

Produit indisponible à la vente

## Présentoir à gâteau en acacia Olympia

Le bois d'acacia naturel ajoutera une touche durable et naturelle à la présentation de vos pâtisseries.

NOUVEAU



Code	Description
FE150	305(Ø) x 127(H)mm

## Plateau rond et cloche Dalebrook

Plateau et couvercle transparent en mélamine (vendus séparément).



Code	Description
J895	Plateau   300mm (Ø)
F534	Cloche - 140(H) x 290(Ø)mm

**Spécification**  
F534 Dimensions (mm): internes 110(H), externes 140(H) x 270(Ø).

## Présentoir à gâteau et cloche en verre Olympia

Support en verre surélevé de style traditionnel pour une présentation élégante des gâteaux. Cloche en verre vendue séparément.



Code	Description
CS013	Présentoir   300mm (Ø)
CS014	Cloche   285mm (Ø)

## Cloche couvre-assiette Aps

Cloche en acier inoxydable 18/0 poli finition satinée à l'intérieur et poignée chromée, pour les restaurants gastronomiques. 180(H) x 280(Ø int), 295 (Ø ext) mm.



Code	Description
CC553	295(Ø)mm

## Couvercle dome isolant Cambro

Couvercle dôme isolant d'un diamètre de 256 mm. Garde les plats au chaud jusqu'à ce que vous les serviez. Parfait pour une utilisation dans le secteur de la santé.



NOUVEAU



Code	Description
FE723	256mm

## Présentoir en acacia 3 niveaux Olympia

Le bois d'acacia naturel ajoutera une touche durable et naturelle à votre présentation. Idéal pour présenter des pâtisseries pour un buffet ou sur table.

- Un système qui met en valeur les aliments
- Modulable
- Fonctionnel
- Structure transparente
- Empilable
- Flexible et adaptable
- Bords faciles à saisir

NOUVEAU



Code	Description
FE152	395(H) x 305(Ø)mm

## Présentoir à gâteaux Olympia

Présentoir à gâteaux à plusieurs niveaux avec plateaux en porcelaine. Convient également pour les hors d'oeuvre et le fromage.



**Spécification**  
GG881 Dimensions (mm): 152/ 229/ 270 (Ø) x 355(H)

Code	Description
GG881	3 niveaux

## Présentoir ardoise Olympia

Présentoir à plusieurs niveaux en ardoise robuste. Solution idéale pour servir des aliments chauds ou froids. Résistant au réfrigérateur et congélateur.



Code	Description
GF991	3 niveaux

## Présentoir à gâteaux chromé Utopia

Pouvant supporter 3 assiettes de 260 (Ø) mm, ce présentoir à gâteaux Utopia présente de manière attrayante vos gâteaux pour capter l'attention de vos clients. En inox.

NOUVEAU

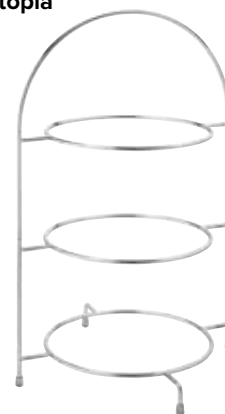

Code	Description
DY298	3 niveaux   430(H) x 270(Ø)mm

## Plateau à gâteau Olympia

En acier inoxydable pour la présentation des gâteaux.



Code	Description
DP133	170(H) x 330(Ø)mm

## Plat à gâteau sur pied

Plat à gâteau en porcelaine pour une présentation facile et élégante des desserts. Adapté au lave-vaisselle.



Code	Description	Qté
GC677	Plat à gâteau 330mm	1

## Présentoirs à assiettes Olympia

Présentoirs en tube métallique pour la présentation de trois assiettes maxi 210mm(Ø) ou 270mm(Ø). Assiettes non incluses.



Code	Description
CL571	Assiettes maxi 210mm (Ø)
CL572	Assiettes maxi 270mm (Ø)



## Pelle à tarte Vogue

Manche en plastique et pelle en acier inoxydable.



Code	Description
D395	Lame 142mm

## Pelle à gâteau Vogue

En inox avec crochet de suspension. Lavable au lave-vaisselle.



Code	Description
CY393	300mm

## Plat à gâteau rotatif et couvercle Aps

Plat à gâteau rotatif en acier inoxydable et couvercle (vendu séparément), pour des aliments d'une hauteur maximale de 75 mm.



**Spécification**  
U262 Dimensions (mm): 90(H) x 300(Ø).

Code	Description
U262	Plat 300mm
U263	Couvercle de plat

## Plat et cloche à gâteau

Présentoir en porcelaine idéal pour présenter gâteaux et desserts. Résistant aux rayures et au lave-vaisselle. Cloche en verre disponible séparément.

NOUVEAU



Code	Description
CM747	Présentoir   305mm (Ø)
CL492	Cloche en verre 260mm (Ø)



# Combustibles pour chafing dishes

## Gel combustible bioéthanol Olympia

Carburant à base de bioéthanol non toxique, à faible émission de suie et d'odeur. Le capuchon à ouverture facile assure un rendement maximal de chaque boîte. 200g. Environ deux heures de durée de combustion.



Code	Description	Qté
CE241	2 heures	12

## Gel combustible 200gr Sterno

Gel éthanol non toxique prêt à l'emploi. Montée en température très rapide, brûle pendant environ 2h. Sécurité accrue grâce à l'indicateur de chaleur sur la capsule.



Code	Description	Qté
S898	Lot de 48	48
S233	Lot de 144	144

## Allume-gaz et recharge Kitchencraft

Résistant au vent avec flamme réglable, parfait pour allumer les barbecues, gazinières, cheminées, etc. Recharge de combustible vendue séparément, non livrable en Corse et dans les îles.



Code	Description
W923	Allume gaz
T271	Combustible 125g



## Combustible liquide Olympia

Combustible non dangereux\* avec réservoir interne permettant d'éviter tout déversement s'il est renversé. Pour encore plus de sécurité, ce combustible ne peut pas s'enflammer sans la mèche et n'est pas combustible (pas de point d'éclair). La flamme visible permet d'éviter toute brûlure accidentelle.

\*Remarque : Le combustible liquide Olympia est approuvé comme un combustible non dangereux pour réchauffer les aliments et n'est donc pas soumis à la réglementation en termes de stockage et de transport de produits dangereux. Ce produit peut donc être livré sans restrictions en Corse et dans les îles.



	Code	Description	Qté
1	CB733	2 heures	12
2	CB734	4 heures	12
3	CB735	6 heures	12

- Mèche réallumable pour une utilisation à 100 % du combustible
- Facile à ouvrir et à refermer
- Ne s'évapore pas s'il est laissé ouvert
- La capsule reste froide au toucher même lorsqu'elle est allumée

## Combustible liquide 6 heures Sterno

Modèle à mèche hermétique pour maintenir une chaleur constante pour une température optimale des aliments. Manipulation facile car la boîte reste toujours froide au toucher. Economique et efficace avec bouchon à visser refermable.



Code	Description	Qté
GF438	Lot de 12	12
S899	Lot de 36	36

## Support de gel combustible supplémentaire Olympia

Compatible avec tous les chafing dishes Olympia.



Code	Description
C463	Support combustible

# Chafing dish Milan Olympia

Chafing dish dimension GN 1/1 en acier inoxydable 18/0 finition miroir. Fourni avec bac à eau, bac GN 1/1 profondeur 65mm d'une capacité de 9 litres pour les aliments, couvercle et deux logements pour combustible. Ce chafing dish peut être acheté à l'unité ou par lot de deux ou quatre. Également disponibles mais vendus séparément : un support couvercle qui se positionne entre le cadre et le bac à eau permettant de reposer le couvercle derrière le long du bac (CB722); ensemble bain marie (CB723) disposant de deux pots de 4 litres en acier inoxydable avec poignées et couvercles à encoche à poser sur le dessus du bac à eau.

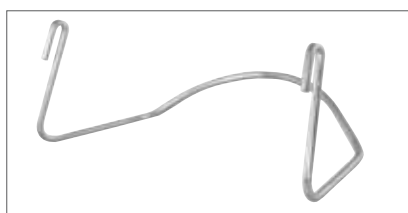

Code	Description
<b>K409</b>	A l'unité GN 1/1
<b>S300</b>	Lot de deux GN 1/1
<b>S299</b>	Lot de quatre GN 1/1
<b>CB722</b>	Support de couvercle
<b>CN607</b>	GN 1/2 à l'unité
<b>C463</b>	Support combustible

**Spécification**  
**K409** Capacité 9L. Dimensions : 270(H)x 332(L)x 590(P)mm. Poids : 4,1kg.  
**S300** Capacité 9L. Dimensions : 270(H)x 332(L)x 590(P)mm. Poids : 4,1kg.  
**S299** Capacité 9L. Dimensions : 270(H)x 332(L)x 590(P)mm. Poids : 4,1kg.  
**CN607** Capacité 3.7L. Dimensions (mm): 300(H) x 365(L) x 300(P). Poids : 2.5kg.

## 1 chafing dish et 24 capsules de combustible Olympia

Bac Gastronomique de taille 1/1 en acier inoxydable et 2 supports à combustible. Le combustible liquide brûle pendant 2 heures. Non livrable en Corse et dans les îles.

## 2 chafing dish et 72 capsules de combustible Olympia

Bac Gastronomique de taille 1/1 en acier inoxydable et 2 supports à combustible. Le combustible liquide brûle pendant 2 heures. Non livrable en Corse et dans les îles.



Code	Description
<b>S600</b>	1 chafing dish + 24 capsules de gel

Code	Description
<b>S601</b>	2 chafing + 72 capsules gel

ART DE LA TABLE

RESTAURANT, BAR ET HOTEL

MOBILIER

USAGE UNIQUE ET ENTRETIEN

VÊTEMENTS ET CHAUSSURES

CUISINE

MOBILIER DE CUISINE, CHARIOTS ET ÉCHELLES

MATÉRIEL ÉLECTRIQUE ET DE CUISSON

FROID

# RESTAURANT, BAR ET HÔTEL / BUFFET

## Chafing dish électrique Olympia

Chauffe-plat électrique à chaleur humide en acier inoxydable offrant un fonctionnement plus sûr, sans flammes nues. Contrôle de température réglable. Livré avec un bac GN 1/1.



- Couvercle acier inoxydable
- Bac GN 1/1 inox fourni (profondeur 100mm, capacité 13,5L)
- Température réglable
- Peut être utilisé avec ou sans support

Code	Description
CM266	Chafing dish électrique

## Chafing dishes électriques

Méthode de présentation attractive, idéale pour une utilisation sous forme de buffet. Fabriqué en inox de première qualité avec fenêtre en verre dans les couvercles pour permettre de présenter les plats sans les ouvrir. Utilisation plus sûre que les chauffe-plats à combustible traditionnels, sans flamme nue. Le système d'ouverture et de fermeture hydraulique du couvercle offre également une sécurité accrue et une utilisation confortable. Fournis avec un bac à aliment. Des bacs supplémentaires sont disponibles pour accélérer le roulement.



**Spécification**  
**GD128** 220V. 280W. Capacité 8L. Dimensions (mm): internes : 65(H)x 530(L)x 327(P)mm, externes : 250(H)x 590(L)x 455(P)mm.  
**CB729** 220V. 280W. Capacité 6L. Dimensions (mm): 240(H) x 425(L) x 490(P). Poids : 10kg.  
**CB730** 220V. 280W. Capacité 6L. Dimensions (mm): 240(H) x 410(L) x 410(P). Poids 11 Kg

Code	Description
GD128	Chafing dish rectangulaire 8L
CB729	Chafing dish rond 6L
CB730	Chafing dish carré 6L

## Pince de service Vogue

Lames en acier inoxydable.  
70 x 60 mm.



Code	Description
J601	240mm (L)

## Cuillère pleine de service Vogue

Acier inoxydable avec crochet de suspension. Lavable au lave-vaisselle.



Code	Description
CY401	360mm

## Chafing dish Madrid et Paris Olympia

Chafing dishes en acier inoxydable 18/8 poli de taille gastronomique, avec couvercles rabattables et pieds recouverts d'acier inoxydable. Fournis avec un bac à eau, un bac pour les aliments, un couvercle et deux supports de combustible.



**Spécification**  
**U009** Dimensions (mm): 450(H)x 520(L)x 480(P)  
**U008** Capacité 9L. Dimensions: 445(H)x 675(W)x 530(D)mm.

Code	Description
1 U009	6L
2 U008	9L

## Chafing dish Vienna Olympia

Ensemble rond en acier inoxydable 18/0 poli avec bac à eau, bac pour aliments, couvercle et un seul support à combustible.



Code	Description
CB063	7,5L

## Coffres-forts d'hôtel Bolero

Coffres-forts en acier pour stocker les objets précieux tels que portefeuilles et passeports. Peuvent être fixés au sol ou au mur pour une sécurité supplémentaire et sont livrés avec deux clés et un panneau d'informations client. Chaque coffre-fort possède un jeu de clés différent.



Conçu pour les ordinateurs portables à écran panoramique pour que vos clients aient l'esprit tranquille. Facile à utiliser avec un écran d'affichage ACL et des instructions étape par étape pour configurer le verrou électronique. Possibilité de le fixer au mur ou au sol (fixations non fournies). Fonctionne avec 4 piles AA (fournies). Le coffre-fort sera bloqué pendant cinq minutes après trois tentatives infructueuses du code.



**Spécification**  
**CF129** Dimensions (mm): 180 (H) x 420 (L) x 320 (P). Capacité 22 l. Poids 13,3kg.

Code	Description
<b>CF129</b>	Coffre-fort pour ordinateurs portables 22L

- 2 clés pour ouverture manuelle
- En acier
- Fixation murale ou posée
- Fourni avec 4 piles et les fixations
- Code utilisateur et fabricant
- Panneau d'informations client

**Spécification**  
**GC607** Dimensions (mm): 170(H) x 230(L) x 170(P). Poids 3kg.  
**GC608** Dimensions (mm): 200(H) x 310(L) x 200(P). Poids 7kg.

Code	Description
<b>GC607</b>	Mini coffre-fort
<b>GC608</b>	Coffre-fort standard

## Caisse Phoenix

Robuste, avec serrure de haute qualité. Comprend un plateau de séparation pour les pièces et les billets et une poignée de transport. Revêtement résistant aux rayures. Idéal pour les bureaux ou à usage domestique.

- De taille pratique
- Plateau de séparation intérieur
- Poignée de transport
- Serrure de haute qualité



**Spécification**  
**HD035** Dimensions (mm): 90(H) x 250(L) x 180(P). Poids : 1,4kg.

Code	Description
<b>HD035</b>	Caisse

## Support à bagages en bois Bolero

Pieds croisés courbés élégants et avec une sangle robuste de soutien. Se replie et se range facilement.



Code	Description
<b>DL018</b>	Couleur miel

## Support à bagages en acier inoxydable Bolero

Acier inoxydable finition miroir avec un côté surélevé pour protéger le mur. Se plie lorsqu'il n'est pas utilisé.



**Spécification**  
**CB510** Charge maximale : 25kg. Dimensions (mm): 635(H) x 600(L) x 500(P). Poids 2,56kg.

Code	Description
<b>CB510</b>	Arrondi

## Support à bagages pliant Bolero

Construction en tubes d'acier, robuste et pratique avec des sangles solides pour maintenir les bagages en toute sécurité. Se plie facilement.



Code	Description
<b>GR397</b>	Arrondi

**Spécification**  
**GR397** Charge maximum 30kg. Dimensions (mm): 650(H) x 500(L) x 620(P). Poids 2,6kg.

## Sonnettes réception Bolero

Sonnettes en métal poli émettant un son clair.



Code	Description
<b>T184</b>	Petite taille
<b>T183</b>	Grande taille

# RESTAURANT, BAR ET HÔTEL / RÉCEPTION - HÔTELLERIE

## Ventilateur oscillant Status

Polyvalent, le ventilateur blanc Status est tout aussi efficace en position fixe pour rafraîchir vos clients à la réception ou en rotation constante dans un coin discret de la cuisine. Avec trois vitesses de ventilation et sa tête inclinable, le ventilateur réglable en hauteur est un appareil pratique pour le confort de votre personnel et de vos clients.



**NOUVEAU**

Code	Description
<b>CR220</b>	30cm

## Ventilateur oscillant sur pied Status

Ventilateur oscillant sur pied possédant 3 vitesses de ventilation, une hauteur réglable et une fonction oscillante. Vous pouvez donc le faire fonctionner en position statique ou oscillante selon vos besoins.



**NOUVEAU**

- 3 vitesses de ventilation
- Tête inclinable
- Câble 1,8m
- Fonction oscillante
- Hauteur réglable : hauteur minimale de 900 mm à 1200 mm maximum

Code	Description
<b>GR389</b>	Blanc   1200(H) x 406(L) x 400(P)mm

## Diable Jantex

Idéal pour le transport des livraisons en cuisine. Construction en acier robuste et adaptée aux charges lourdes. Les roues en caoutchouc permettent la maniabilité. Charge maxi 250kg.

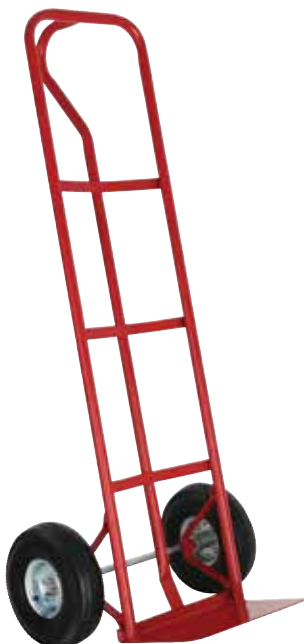

**Spécification**  
**CN954** Dimensions (mm): 1300(H) x 340(L) 350(P).

Code	Description
<b>CN954</b>	Capacité 250kg

## Porte-menus droits Olympia

Supports en acrylique au format portrait. Les feuilles de papier s'insèrent simplement sur le côté pour une présentation efficace et sur pied des menus ou de toute autre information.



**Spécification**  
**CC446** Dimensions (mm): 215(H) x 150(L) x 70(P).  
**CC447** Dimensions (mm): 305(H) x 210(L) x 100(P).

Code	Description
<b>CC446</b>	A5
<b>CC447</b>	A4

## Porte-cartes en acrylique Olympia

A poser sur la table ou pour un affichage sur les buffets. Les menus ou les cartes plastifiées s'insèrent pour une présentation protégée.



Code	Description
<b>CC442</b>	Porte-cartes 25(H) x 70(L) x 55(P)mm

## Chariot de réception Bolero

Chariot contemporain et élégant, idéal pour une utilisation dans les zones publiques. Grande capacité de chargement, crochet de suspension, double poignée et deux roues fixes pour transporter facilement les bagages lourds. Base recouverte de moquette grise pour la protection des bagages.

- Finition en acier inoxydable brossé.
- Support cintres
- Capacité max de chargement 150kg
- Livré monté



**Spécification**  
**CF135** Dimensions (mm): 1200 (H) x 595 (L) x 700 (P ouvert), 440 (P fermé). Capacité maximale 150kg. Poids 17kg.

Code	Description
<b>CF135</b>	Chariot pliant 2 roulettes

## Bouilloires d'hôtel 1L Caterlite

Mini bouilloires sans fil avec poignée ergonomique, coupe circuit de sécurité et indicateur de niveau d'eau. Idéales pour une utilisation dans les chambres d'hôtels. Pour utilisation peu intensive.



Code	Description
<b>CL186</b>	Blanche

## Présentoirs pour cartes et brochures

A poser ou fixer au mur. Idéal pour mettre à la disposition de vos clients menus, cartes de visite, brochures des attractions locales, etc, à la réception ou dans les chambres.



Code	Description
<b>CB589</b>	Portrait 1/3 A4
<b>CB590</b>	A4

## Chariot à bagages Bolero

Chariot en acier inoxydable brossé contemporain et élégant, idéal pour une utilisation dans les zones publiques. Grande capacité de chargement pour un transport aisé des bagages lourds avec ses quatre roues, dont 2 roues pivotantes et 2 roues fixes. Base recouverte de moquette grise et pare-chocs de protection pour les bagages.

- Finition en acier inoxydable brossé.
- Portant.
- Charge maximale 350 kg.
- Fourni en kit pour un assemblage facile.



**Spécification**  
**CF132** Dimensions (mm): 1910 (H) x 1120 (L) x 610 (P). Capacité maximale 350kg. Poids 42kg.

Code	Description
<b>CF132</b>	Chariot 4 roulettes

# RÉCEPTION - HÔTELLERIE / RESTAURANT, BAR ET HÔTEL

## Gobelets emballés jetables

Gobelets en plastique transparent emballés individuellement. Recyclables.



### Spécification

**CG767** Capacité: 255ml. 95(H) x 77(D).

Code	Description	Qté
<b>CG767</b>	270ml	500

## Grille-pain 4 tranches Caterlite

Grille-pain 4 tranches en acier inoxydable avec 2 thermostats indépendants vous permettant de brunir vos toasts à votre convenance. Le système de centrage automatique des tranches permet la chute des miettes directement dans le tiroir ramasse-miettes amovible pour faciliter l'entretien. Pour utilisation peu intensive.



### Spécification

**CP929** 220-240V. 1,58 - 1,8kW. Dimensions (mm): 190(H) x 255(L) x 270(P). Poids 2,9kg.

Code	Description
<b>CP929</b>	4 tranches

## Plateau de courtoisie bambou Emberton

Un plateau de courtoisie élégant et attrayant en bambou aux contours arrondis pour faciliter le nettoyage. Possède deux petits compartiments : 80(l) x 35(L)mm et un grand compartiment : 80(l) x 142(L)mm. Pour une utilisation avec la bouilloire CL111.



### Spécification

**CL082** Dimensions (mm) : 30(H) x 260(L) x 260(P)

**CL111** 230V. 1kW. 4.2A. Temps de chauffe : 3mn. Dimensions (mm): 180(H) x 142(L) x 195(P).

Code	Description
<b>1 CL082</b>	30(H) x 260(L) x 260(P)mm
<b>2 CL111</b>	Bouilloire

## Serviettes Nova Mitre Comfort

Serviettes moelleuses en éponge robuste de 500 g/m<sup>2</sup>. Possèdent une barre sur les essuie-mains, deux sur les serviettes de bain et trois sur les draps de bain, pour une identification facile.



NOUVEAU



### Code Description

<b>HB616</b>	Serviette visage   300 x 300 mm
<b>GT793</b>	Serviette invité   300 x 500 mm
<b>GT794</b>	Serviette de toilette   500 x 900 mm
<b>GT795</b>	Drap de douche   700 x 1370 mm
<b>GT791</b>	Drap de bain   1000 x 1500 mm

## Tapis de bain Nova Mitre Comfort

Tapis de haute qualité de 700 g/m<sup>2</sup>. Fabriqué en 100% pur coton pour une finition douce mais durable.

NOUVEAU



### Code Description

<b>GT790</b>	500 x 800 mm
--------------	--------------

## Cintres en bois Bolero

Bois façonné avec barre anti-dérapante en caoutchouc pour pantalon et encoches pour les jupes. Crochet ou anneau de sécurité.



Code	Description	Qté
<b>T859</b>	Bois naturel + crochet	10
<b>T858</b>	Bois naturel + anneau	10

ART DE LA TABLE

RESTAURANT, BAR ET HOTEL

MOBILIER

USAGE UNIQUE ET ENTRETIEN

VÊTEMENTS ET CHAUSSURES

CUISINE

MOBILIER DE CUISINE, CHARIOTS ET ÉCHELLES

MATÉRIEL ÉLECTRIQUE ET DE CUISSON

FROID

# RESTAURANT, BAR ET HÔTEL / RÉCEPTION - HÔTELLERIE

## Poubelles à pédale blanches Bolero

Poubelle à pédale petite et discrète pour les salles de bain. Seau intérieur amovible et poignée de transport.



**Spécification**  
**DP039** Dimensions (mm): 167(H) x 270(Ø). Poids 0.8 kg.  
**DP038** Dimensions (mm): 284(H) x 203(Ø). Poids 1.12kg.

Code	Description
<b>DP039</b>	3L
<b>DP038</b>	5L

## Poubelles à pédale inox

Poubelles à pédale petites et discrètes. Seau intérieur plastique amovible.



**Spécification**  
**L427** Dimensions (mm): 270(H) x 165(Ø).  
**GG976** Dimensions (mm): 280(H) x 205(Ø).

Code	Description
<b>L427</b>	Inox 3L
<b>GG976</b>	Inox 5L

## Sacs pour poubelle à pédale Jantex

Sacs économiques pour une utilisation quotidienne dans les salles de bain et chambre d'hôtels. 280 x 432 x 432mm. 5 microns.



Code	Description	Qté
<b>GF279</b>	10L 1 PEHD 5 microns	1000

## Poubelle sanitaire Jantex

Poubelle sanitaire 18L à pédale pour une utilisation mains libres. Modèle compact en plastique ABS avec surfaces faciles à nettoyer.



**Spécification**  
**T640** Dimensions (mm): 365(H) x 190(L) x 580(P).

Code	Description
<b>T640</b>	18L

## Poubelles résistantes au feu Bolero

Poubelles rectangulaires en polypropylène. Résistant aux éclats et aux chocs. Conformes aux normes standards anti-feu EN11925-2:2002.



**Spécification**  
**L367** Dimensions (mm): 266(H) x 260(L) x 175(P).  
**DN803** Dimensions (mm): 310(H) x 290(L) x 200(P).

Code	Description
<b>L367</b>	Poubelle 6L
<b>DN803</b>	Poubelle 12L

## Corbeille à papier en acier inoxydable Bolero

Corbeille à papier en acier inoxydable brossé élégante dotée d'un rebord amovible conçu pour dissimuler le sac poubelle.



**Spécification**  
**CF130** Capacité : 10,2L.  
 Dimensions (mm): 280(H) x 224(Ø). Poids 1,2kg.

Code	Description
<b>CF130</b>	Inox

## Corbeilles à papier 10,2L Bolero

Poubelles effet cuir attrayantes avec corps en acier époxy poudré et rebord amovible pour masquer le sac poubelle.



**Spécification**  
 Dimensions (mm): 280(H) x 224(Ø). Poids 1,08kg.

Code	Description
<b>Y804</b>	Effet cuir marron / doré
<b>Y805</b>	Effet cuir noir / argenté

## Poubelle de table à couvercle battant Olympia

Poubelle en acier inoxydable pour les sachets vides, etc. Pour hygiène maximale, utilisez des sacs poubelle vendus séparément.



**Spécification**  
**CC463** Dimensions (mm): 168(H) x 120(Ø) - 2.4L

Code	Description
<b>CC463</b>	Poubelle

## Boîtes à mouchoirs et mouchoirs en papier Bolero

Boîtes à mouchoirs cubiques et rectangulaires avec base en plastique pour maintenir les mouchoirs au sec. Idéale pour les salles de bain et les vestiaires. Mouchoirs blancs vendus séparément.



**Spécification**  
**CC493 Carrée** : Dimensions (mm): 130(H) x 120(L) x 120(P). Poids : 280g.  
**CF204 Boîte de mouchoirs**: Dimensions (mm): 120(H) x 120(L).  
**CF121 Rectangulaire** : Dimensions (mm): 61(H) x 254(L) x 139(P). Poids : 316g.  
**CF120 Rectangulaire mouchoirs** : 100 x 2 plis mouchoirs.

Code	Description	Qté
<b>1 CC493</b>	Chrome cube	1
<b>2 CF204</b>	Mouchoirs en papier (cube)	24
<b>3 CF121</b>	Chrome rectangulaire	1
<b>4 CF120</b>	Mouchoirs 2 plis (rectangulaire)	36

## Distributeurs de sacs hygiéniques

Méthode hygiénique, discrète et pratique d'élimination des déchets sanitaires. Facile à installer avec un adhésif double-face. Fixation murale possible. Sacs vendus séparément (lot de 48 boîtes de 25 sacs).



Code	Description
<b>5 CB594</b>	Distributeur blanc
<b>6 CB595</b>	Distributeur chromé
<b>7 CB596</b>	Recharges de sacs hygiéniques

**Spécification**  
 Dimensions (mm): 136(H) x 98(L) x 25(P). Poids 9g.

## Produits d'accueil Just for you

Gamme simple adaptée aux hôtels et chambres d'hôtes.



Code	Description	Qté
1 GF951	Savon 15g	100
2 GF949	Gel douche 20ml	100
3 GF950	Crème mains et corps 20ml	100
4 GF948	Shampooing / après-shampooing 20ml	100

## Bonnet de douche Health & Spa

Emballés individuellement de façon attrayante.



Code	Description	Qté
HC689	Bonnet de douche	100

## Plateau de présentation en bois Bolero

Plateau à lattes en bois pour présenter les produits d'accueil et créer une ambiance chaleureuse dans les salles de bain.



Code	Description
GR388	Plateau en bois

## Présentoir de salle de bain

Présentoir noir élégant pour les produits d'accueil.



**Spécification**  
GF952 Dimensions (mm): 9(H)x 244(L)x 107(P).  
Poids 0.175kg.

Code	Description
GF952	Présentoir noir

## Boîtes à mouchoirs Bolero

Idéales pour une utilisation dans les salles de bains et toilettes. Conception en plastique pour conserver les mouchoirs secs. Mouchoirs en papier vendus séparément.



**Spécification**  
DA603 Carrée : Dimensions (mm): 130(H) x 120(L) x 120(P). Poids : 280g.  
DA604 Carrée : Dimensions (mm): 130(H) x 120(L) x 120(P). Poids : 280g.  
DA605 Rectangulaire : Dimensions (mm): 61(H) x 254(L) x 139(P). Poids : 316g.

Code	Description
DA603	Noire cube
DA604	Blanche cube
DA605	Noire rectangulaire

## Produits d'accueil Geneva Guild Geneva Guild

Gamme classique et contemporaine de produits d'accueil, composée de bouteilles en plastique recyclable et contenus biodégradables.



Code	Description	Qté
5 CB656	Savon 20g	250
6 CB653	Gel douche 30ml	300
7 CB654	Shampooing 30ml	300
8 CB655	Crème pour le corps 30ml	300

## Produits d'accueil Natural

Produits d'accueil classiques pour les hôtels et chambres d'hôtes. Parfaite pour le confort et la relaxation des clients, cette gamme comprend tous les produits de beauté attendus dans les établissements hôteliers.



Code	Description	Qté
9 CB557	Bain moussant et gel douche 30ml	250
10 CB558	Lotion pour les mains et le corps 30ml	250
11 CB559	Shampooing et après-shampooing 30ml	250
12 CB561	Savon de 25g enveloppé de papier 46(Ø)mm	100

## Produits d'accueil style naturel ELSYL

Somptueuse gamme de produits d'accueil assortis conditionnés avec le plus grand soin. Les boîtes des bonnets de douche sont décorées d'un ruban noué à la main, le savon porte un logo en relief et les produits en bouteille possèdent un bouchon doré pour une présentation de qualité supérieure.



Code	Description	Qté
13 CC495	Shampooing 40ml	50
14 CC496	Après-shampooing de 40ml	50
15 CC497	Crème de bain 40ml	50
16 CC570	Bonnet de douche	100
17 CC498	Savon de 30g	50



## Plateaux de service ronds Olympia

Plateaux ronds en acier inoxydable avec rebord incliné.



Code	Description
J828	305(Ø)mm
DM193	355(Ø)mm
DM194	405(Ø)mm



# Mobilier de terrasse coloré Bolero

Mobilier pliant en acier aux couleurs vives, idéal pour les terrasses et trottoirs. Se plie facilement pour un rangement rapide. Choisissez de mélanger ou assortir les couleurs pour créer votre style. Tables livrées avec pieds en nylon.



- Entièrement monté
- Résistant aux UV
- Structure en acier revêtement poudré
- Pour une utilisation intérieure et extérieure
- Chaises : hauteur de l'assise 440mm

Chaises et tables disponibles en 4 coloris



Tables rondes et carrées au choix



Stockage facile



## Chaises

### Spécification

Chaises Dimensions (mm): 800(H)x 387(L)x 471(P). Poids : 4.85kg.

Code	Description	Qté
<b>GH555</b>	Chaises rouges	2
<b>GH551</b>	Chaises grises	2
<b>GH553</b>	Chaises noires	2
<b>GK982</b>	Chaises bleu turquoise	2

## Tables rondes

### Spécification

Tables rondes Dimensions (mm): 710(H)x 595(Ø). Poids : 5.6kg.

Code	Description	Qté
<b>GH558</b>	Table noire	1
<b>GH556</b>	Table grise	1
<b>GH560</b>	Table rouge	1
<b>GK983</b>	Table bleu turquoise	1

## Tables carrées

### Spécification

Tables carrées Dimensions (mm): 710(H) x 600(L) x 600(P). Poids: 7kg.

Code	Description	Qté
<b>GK988</b>	Table de terrasse grise	1
<b>GK989</b>	Table de terrasse noire	1
<b>GK985</b>	Table de terrasse bleu turquoise	1

**Tables bistro en acier ajouré Bolero**

Tables bistro d'extérieur, idéales pour les patios, terrasses et cafés. Plusieurs couleurs disponibles.

- Acier galvanisé robuste
- A monter soi-même
- Utilisation en intérieur et extérieur protégé
- Faciles à nettoyer



**Tables rondes 600mm**

**Spécification Rondes** Dimensions (mm): 710(H) x 600(Ø). Poids: 5kg.

Code	Description
<b>GG703</b>	Gris
<b>GG705</b>	Noir

**Table carrée 700mm**

**Spécification Carrée** Dimensions (mm): 710(H) x 700(Ø). Poids: 7kg.

Code	Description
<b>GG706</b>	Noir

**Mobilier pliant rotin PE Bolero**

Mobilier pliant façon rotin avec structure en acier durable et revêtement PE résistant aux intempéries, idéal pour les terrasses et trottoirs où l'espace est limité. Se plie facilement pour un rangement rapide et pratique. S'associe à la chaise CF159 et au fauteuil DL477.

- Utilisation intérieure et extérieure
- Structure acier et tressage façon rotin en polyéthylène
- Se plie pour un rangement facile
- Entièrement monté
- Hauteur d'assise de la chaise 460mm

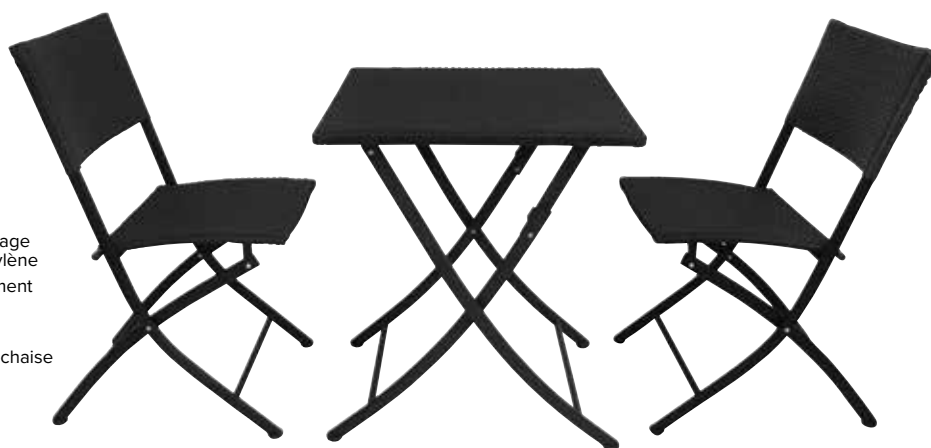

Se plie pour un rangement facile

Code	Description	Qté
<b>GL303</b>	Chaise	2
<b>GL302</b>	Table carrée	1

**Spécification**  
**GL303** Dimensions (mm): 850(H) x 580(L) x 470(P). Hauteur d'assise : 460mm. Poids : 4.5kg.  
**GL302** Dimensions (mm): 710(H) x 600(L) x 600(P). Poids: 6kg.

**Mobilier imitation bois Bolero**

Tables et chaises de style traditionnel adaptées pour les petites surfaces où l'espace terrasse est restreint, trottoirs et cours. Cadres en acier et lattes en polyéthylène de 15mm pour la résistance et un entretien facile.

- Utilisation intérieure et extérieure
- Structure en acier peint
- Lattes imitation bois durables
- Pliable pour faciliter le rangement
- Hauteur de l'assise 480mm



Se plie pour un rangement facile

Code	Description	Qté
<b>GJ766</b>	Chaises	2
<b>GJ765</b>	Table carrée	1

**Spécification**  
**Chaises** : Dimensions (mm): 810(H)x 420(L)x 440(P). Poids: 5.7kg.  
**Table carrée** : Dimensions (mm): 695(H)x 595(L)x 595(P). Poids: 4kg.

ART DE LA TABLE

RESTAURANT, BAR ET HOTEL

MOBILIER

USAGE UNIQUE ET ENTRETIEN

VÊTEMENTS ET CHAUSSURES

CUISINE

MOBILIER DE CUISINE, CHARIOTS ET ÉCHELLES

MATÉRIEL ÉLECTRIQUE ET DE CUISSON

FROID

# MOBILIER / EXTÉRIEUR

## Chaise bistro empilable Bolero

En polypropylène robuste, simple et pratique. Convient à une utilisation dans les restaurants et cafés.

- Assise avec trou de drainage
- Empilables jusqu'à 12 maxi
- Pieds en aluminium



**Spécification**  
Hauteur d'assise : 450mm.  
Dimensions (mm) : 820(H) x 450(L) x 570(P). Poids 11,44kg.

Code	Description	Qté
GJ976	Chaise noire	4

## Chaises pliantes Bolero

Chaises durables, robustes et confortables conçues pour être utilisées avec la gamme de tables pliantes. Faciles à transporter et à stocker, elles sont parfaites pour les réceptions et les buffets.



- Structure en acier
- Utilisation en intérieur et extérieur
- Pliables pour un rangement compact
- Conformés aux normes standards de résistance et stabilité

Code	Description	Qté
CE692	Blanc	2
CE693	Noir	2

**Spécification**  
Dimensions dépliée (mm) : 810(H) x 490(L) x 500(P). Poids 8.4kg.

## Chaises à lattes en acier Bolero

Chaises bistro de différentes couleurs faciles d'entretien. L'assise possède un bord conçu pour que l'eau s'écoule en cas d'averse et sèche donc plus rapidement. Parfaites pour les trottoirs, terrasses des cafés et restaurants.



- Structure acier revêtement poudré
- Hauteur d'assise 450mm
- Utilisation intérieure et extérieure
- Empilables jusqu'à 8 maxi
- Livrées montées

**Spécification**  
Chaises Dimensions (mm) : 830(H) x 470(L) x 570(P). Poids 4.6kg.

Code	Description	Qté
1 CS727	Grise	4
2 CS728	Noire	4

## Table bistro Bolero

Table légère en polypropylène avec pieds en aluminium, adaptée à une utilisation intérieure et extérieure dans les restaurants et cafés. Assortie à la chaise et au fauteuil bistro empilables vendus séparément.

- Résistant aux UV et à l'humidité
- Pieds de nivellement
- Assemblage facile
- Trou pour le parasol



**Spécification**  
Trou de parasol (mm) : 36(Ø).  
Dimensions (mm) : 720(H) x 750(L) x 750(P). Poids : 3.75kg.

Code	Description
GJ970	Table carrée noire

## Chaises pliantes Bolero

Solides et légères, ces chaises confortables sont parfaites pour les traiteurs mobiles, réceptions, conférences et mariages. Faciles à entretenir. Stockage à encombrement minimum grâce à la possibilité d'empiler jusqu'à 50 chaises en toute sécurité.



- Livrées montées.
- Utilisation intérieure et extérieure.
- Hauteur du siège 440mm.
- Pieds en caoutchouc.
- Structure 19(Ø)x 1.2mm épaisseur.

Code	Description	Qté
GD386	Noir	10
GD387	Blanc	10

**Spécification**  
Chaises Dimensions (mm) : 800(H) x 440(L) x 480(P). Dimensions pliée (mm) : 970x 440x 30. Poids 3.5kg.

## Tables à lattes en acier Bolero

Tables bistro de différentes couleurs faciles d'entretien. Parfaites pour les trottoirs, terrasses des cafés et restaurants.



- Structure acier revêtement poudré
- Hauteur de la table 710mm
- Livrées en kit - montage facile
- Pliables pour un rangement facile
- Utilisation intérieure et extérieure

**Spécification**  
Tables Dimensions (mm) : 710(H) x 700(L) x 700(P). Poids 9.8kg.

Code	Description	Qté
3 CS730	Grise	1
4 CS731	Noire	1

## Chaise empilable en rotin PP Bolero

Chaise élégante, légère et empilable pour faciliter la mise en place et le stockage. Adaptée à une utilisation intérieure et extérieure dans les restaurants et cafés. En polypropylène durable, parfaite pour les cours et patios.

- Polypropylène résistant aux intempéries
- Adaptée à une utilisation intérieure et extérieure
- Empilables jusqu'à 8 en hauteur



### Spécification

**GR361** Hauteur d'assise : 455mm. Dimensions (mm): 875(H) x 480(L) x 525(P). Poids: 3.7kg.

Code	Description	Qté
<b>GR361</b>	Chaise marron	4

## Tables de patio pliantes Limburg

Tables d'extérieur faciles d'entretien et résistantes aux UV et aux rayures. Hauteur : 73cm.



NOUVEAU

Code	Description
<b>FN992</b>	Pizarra   70x70cm
<b>FN993</b>	Vintage   70x70cm

## Fauteuils en rotin empilables Bolero

Fauteuils légers, simples, résistants et élégants pour une utilisation dans les bistros, cafés, bars et clubs. Anti-rouille avec siège et dossier faciles à nettoyer.



- Cadre tubulaire en aluminium
- Siège et dossier en imitation osier naturel polyéthylène
- Hauteur du siège 450mm
- Utilisation en intérieur/extérieur
- Empilables jusqu'à 12 maxi



### Spécification

Hauteur d'assise : 450mm. Dimensions (mm): 735(H) x 530(L) x 580(P). Dimensions du cadre (mm): 25(Ø) x 1,8 (épaisseur). Poids 3,88kg.

Code	Description	Qté
<b>U422</b>	Naturel	4
<b>U507</b>	Noir	4

## Fauteuil aluminium empilable Bolero

Solide, durable et anti-rouille. Idéal pour une utilisation en extérieur sur les terrasses, trottoirs ou patios.



- Cadre tubulaire en aluminium
- Siège et dossier en aluminium
- Utilisation en intérieur/extérieur
- Empilable jusqu'à 12 maximum
- Livré monté

### Spécification

**U419** Hauteur d'assise : 450mm. Dimensions (mm): 735(H) x 530(L) x 580(P). Poids 2,5kg.

Code	Description	Qté
<b>U419</b>	Aluminium	4

## Chaise bistro frêne et aluminium Bolero

Chaise style bistro solide, résistante aux intempéries, anti-rouille et facile d'entretien. Idéale pour les cafés, terrasses et patios.



- Cadre tubulaire aluminium
- Assise et dossier en frêne
- Hauteur d'assise 435mm
- Utilisation intérieure / extérieure
- Empilables jusqu'à 8

### Spécification

**GK997** Dimensions (mm): 773(H) x 485(L) x 565(P). Cadre (mm): 25(Ø) x 1,8(ép). Poids : 2,95kg.

Code	Description	Qté
<b>GK997</b>	Frêne et aluminium	4

## Fauteuil en frêne et aluminium empilable Bolero

Élégant, moderne et léger, idéal pour les cafés, bars, bistros et discothèques.



- Cadre tubulaire en aluminium
- Siège et dossier en frêne
- Utilisation en intérieur/extérieur
- Empilable jusqu'à 12 maximum
- Livré monté

### Spécification

**U421** Hauteur d'assise : 450mm. Dimensions (mm): 730(H) x 555(L) x 530(P). Poids 3kg.

Code	Description	Qté
<b>U421</b>	Frêne	4

ART DE LA TABLE

RESTAURANT, BAR ET HOTEL

MOBILIER

USAGE UNIQUE ET ENTRETIEN

VÊTEMENTS ET CHAUSSURES

CUISINE

MOBILIER DE CUISINE, CHAÎOTS ET ÉCHELLES

MATÉRIEL ÉLECTRIQUE ET DE CUISSON

FROID

# MOBILIER / EXTÉRIEUR

## Fauteuil aluminium empilable Bolero

Dossier et accoudoirs arrondis confortables. Fauteuil résistant pour une utilisation en intérieur et extérieur, idéal pour les patios, trottoirs et terrasses.



- Cadre tubulaire en aluminium
- Facile d'entretien
- Utilisation en intérieur/extérieur
- Empilable jusqu'à 12 maximum
- Livré monté

### Spécification

**U501** Hauteur d'assise : 450mm. Hauteur accoudoirs : 590mm. Dimensions (mm): 780(H) x 600(L) x 495(P). Poids 3kg.

Code	Description	Qté
<b>U501</b>	Aluminium	4

## Tables bistro empilables en acier inoxydable Bolero

Tables en acier inoxydable avec pieds robustes, idéales pour une utilisation dans des cafés et autres lieux de restauration extérieurs protégés. Légères pour faciliter la mise en place.



- Pieds en alliage aluminium
- Plateau et bord en acier inoxydable
- Table de 720mm de hauteur
- Utilisation en intérieur/extérieur protégé
- Empilables et légères pour un rangement aisé
- Colis compact - facile à assembler



### Spécification

**U431** Dimensions (mm): 720(H) x 600(Ø). Poids 6.8kg.

**CG836** Dimensions (mm): 720(H) x 700(Ø). Poids 8.8kg.

**CG837** Dimensions (mm): 720(H) x 600(L) x 600(P). Poids 8.5kg..

**U505** Dimensions (mm): 720(H) x 700(L) x 700(P). Poids 11.1kg.

Code	Description
<b>U431</b>	Ronde 600mm
<b>CG836</b>	Ronde 700mm
<b>CG837</b>	Carrée 600mm
<b>U505</b>	Carrée 700mm

## Tables bistro rondes en acier inoxydable Bolero

Tables résistantes, idéales pour les terrasses et les patios protégés, dotées de pieds robustes. Assorties au fauteuil U419.



- Pied central en alliage aluminium
- Plateau en acier inoxydable
- Table de 720mm de hauteur
- Utilisation en intérieur et extérieur protégé
- Fournie en kit pour un assemblage facile

### Spécification

**U425** Dimensions (mm): 720(H) x 600(Ø). Poids: 9,8kg.

**U426** Dimensions (mm): 720(H) x 800(Ø). Poids: 15,6kg.

Code	Description
<b>U425</b>	Ronde 600mm
<b>U426</b>	Ronde 800mm

## Tables en frêne et aluminium empilables Bolero

Stylées, modernes et légères, ces tables sont idéales pour une utilisation dans les cafés, bars et restaurants. Entretien régulier recommandé avec l'huile pour bois (DL476) pour l'utilisation en extérieur.



- Pour une utilisation intérieure et extérieure
- Hauteur de la table 720mm
- Bois pré-traité
- Empilable pour un rangement facile
- Colis plat - assemblage facile



### Spécification

**GL981** Dimensions (mm): 720(H) x 600(Ø). Poids 7.6kg.

**GL982** Dimensions (mm): 720(H) x 700(L) x 700(P). Poids 9.8kg.

Code	Description
<b>GL981</b>	Ronde 600mm
<b>GL982</b>	Carrée 700mm
<b>DL476</b>	Huile pour teck 1L

## Mange-debout Bolero

Tables hautes pour une utilisation avec des tabourets de bar ou debout. Solides et élégants, bord arrondi. Le modèle à plateau basculant optimise l'espace de rangement. Idéale pour les snack-bars, pubs, boîtes de nuit et établissements de restauration rapide.

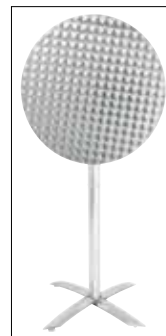

- Pied alliage aluminium
- Plateau en acier inoxydable
- Table de 1050mm de hauteur, diamètre 600mm
- Pour une utilisation en intérieur et extérieur protégé
- Fournie en kit pour un assemblage facile

### Spécification

**U502** Dimensions (mm): 1050(H) x 600(Ø). Poids 8,4kg.

**GR396** Dimensions (mm): 1050(H) x 600(Ø). Poids 7.35kg.

Code	Description
<b>U502</b>	Mange-debout
<b>GR396</b>	Table à plateau basculant

## Tables bistro carrées en acier inoxydable Bolero

Tables métalliques solides et pratiques pour une utilisation en intérieur ou extérieur protégé. Assorties au fauteuil U419.



- Pied en alliage aluminium
- Plateau en acier inoxydable
- Table de 720mm de hauteur
- Utilisation en intérieur/extérieur protégé
- Fournie en kit pour un assemblage facile

### Spécification

**U427** Dimensions (mm): 720(H) x 600(L) x 600(P). Poids 7,1kg.

**CG834** Dimensions (mm): 720(H) x 700(L) x 700(P). Poids 13,6kg.

Code	Description
<b>U427</b>	Carrée 600mm
<b>CG834</b>	Carrée 700mm

## Tables bistro plateau basculant en acier inoxydable Bolero



Tables modernes gain de place, se plient en un instant et se rangent l'une contre l'autre. Faciles à transporter et à entreposer. Fournies en kit pour un assemblage facile. Idéales pour les terrasses qui doivent être rangées tous les soirs.

- Pied en alliage aluminium
- Plateau basculant en acier inoxydable
- Table de 720mm de hauteur
- Utilisation en intérieur/extérieur protégé
- Les tables s'emboîtent les unes dans les autres, lorsque les plateaux sont basculés



Code	Description
<b>U423</b>	Ronde 600mm
<b>CG838</b>	Carrée 600mm

**Spécification**  
**U423** Dimensions (mm): 720(H) x 600(Ø). Poids: 7,1kg.  
**CG838** Dimensions (mm): 720(H) x 600(L) x 600(P). Poids 7,5kg.

## Table deux pieds en acier inoxydable Bolero

Solide et stable avec bord arrondi pour une sécurité accrue. Accueille 4 à 6 convives. Idéale pour les terrasses et les patios couverts.



- Pieds en alliage aluminium
- Plateau en inox et bord en aluminium
- Table de 720mm de hauteur
- Fournie en kit pour un assemblage facile

Code	Description
<b>U432</b>	1200 x 600mm

**Spécification**  
**U432** Dimensions (mm): 720(H) x 1200(L) x 600(P). Poids 14,7kg.

## Mange-debout Bolero

Table haute conçue pour être utilisée avec des tabourets de bar ou debout. Solide et élégante, bord arrondi. Entretien régulier recommandé avec l'huile pour bois (DL476) pour l'utilisation en extérieur.

- Pied aluminium
- Plateau en frêne pré-traité
- Pour une utilisation en intérieur et extérieur protégé
- Fournie en kit pour un assemblage facile



**Spécification**  
**GR332** Dimensions (mm): 1050(H) x 600(Ø). Poids : 9,6kg.

Code	Description
<b>GR332</b>	Frêne et aluminium
<b>DL476</b>	Huile pour teck 1L



## Tables bistro avec plateau en frêne Bolero

Tables en bois attrayantes avec base lourde et stable. Plateaux en frêne pré-huilés (entretien régulier conseillé). Anti rouille Idéales pour la restauration en plein air. Versions avec plateau basculant également disponibles.

- Pied en alliage aluminium lesté de fonte
- Plateau en frêne avec rebord en aluminium
- Bois pré-traité
- Pliables pour un rangement compact
- Fournie en kit, assemblage facile

**Spécification**  
**U430** Dimensions (mm): 720(H) x 600(L) x 600(P). Poids 8,5kg.  
**CG835** Dimensions (mm): 720(H) x 700(L) x 700(P). Poids 13,2kg.  
**U428 600 mm.** Dimensions (mm): 720(H) x 600(Ø). Poids: 7,2kg.  
**U429 800 mm.** Dimensions (mm): 720(H) x 800(Ø). Poids: 8,2kg.  
**U424** Dimensions (mm): 720(H) x 600(Ø). Poids: 7,2kg.  
**GK991** Dimensions (mm): 730(H) x 600(L) x 600(P). Poids: 7kg.

Code	Description
<b>U430</b>	Carrée 600mm
<b>CG835</b>	Carrée 700mm
<b>U428</b>	Ronde 600mm
<b>U429</b>	Ronde 800mm
<b>U424</b>	Plateau basculant rond 600mm
<b>GK991</b>	Plateau basculant carré 600mm



ART DE LA TABLE

RESTAURANT, BAR ET HOTEL

MOBILIER

USAGE UNIQUE ET ENTRETIEN

VÊTEMENTS ET CHAUSSURES

CUISINE

MOBILIER DE CUISINE, CHARIOTS ET ÉCHELLES

MATÉRIEL ÉLECTRIQUE ET DE CUISSON

FROID

# MOBILIER / EXTÉRIEUR

## Sièges en acier et acacia Bolero



Chaises et fauteuils en bois pré-huilés robustes et élégants. Résistants et parfaits pour une utilisation en extérieur ou en intérieur.

- Empilables
- Construction robuste en bois et acier
- Patins de chaises
- Hauteur d'assise : 450mm



Code	Description	Qté
DS150	Chaise	4
DS151	Fauteuil	4
DL476	Huile pour teck 1L	1

### Spécification

DS150 Dimensions (mm): 860(H) x 450(L) x 530(P). Poids : 5,5kg.  
DS151 Dimensions (mm): 860(H) x 550(L) x 530(P). Poids : 7kg.

## Table et bancs en acier et acacia Bolero

Ajoutez une touche contemporaine à votre établissement, en intérieur ou en extérieur, avec cet ensemble attrayant de style industriel. En acier robuste et bois d'acacia prétraité.



- Utilisation intérieure et extérieure
- Faciles à assembler
- Pieds réglables



Code	Description
1 DS157	Table
2 DS158	Banc (lot de 2)

### Spécification

DS157 Dimensions (mm): 740(H) x 1800(L) x 900(P). Poids : 27,5kg.  
DS158 Dimensions (mm): 450(H) x 1600(L) x 380(P). Poids : 11,7kg.

## Tables et bancs en acier et acacia Bolero

Apportez un style nouveau et élégant à n'importe quel espace extérieur ou intérieur avec cette collection robuste. En acier et bois pré-huilé.

- Faciles à assembler
- Trou central pour parasol
- Utilisation intérieure et extérieure
- Pieds avec embouts



Code	Description	Qté
DS152	Table carrée 800mm	1
DS153	Table rectangulaire 1200 x 800mm	1
DS154	Banc	2
DL476	Huile pour teck 1L	1

### Spécification

DS152 Dimensions (mm): 740(H) x 800(L) x 800(P). Poids : 13,5kg.  
DS153 Dimensions (mm): 740(H) x 1200(L) x 800(P). Poids : 17,5kg.  
DS154 Dimensions (mm): 450(H) x 1000(L) x 350(P). Poids : 9,5kg.



### Mange-debout et tabourets en acier et acacia Bolero

Ensemble de meubles élégant en acier et en bois prétraité pouvant être utilisé à l'intérieur ou à l'extérieur.

- Faciles à assembler
- Pieds avec embouts



**Spécification**

**DS155** Dimensions (mm): 1000(H) x 600(L) x 600(P). Poids : 13,5kg.  
**DS156** Dimensions (mm): 750(H) x 350(L) x 350(P). Poids : 7,3kg.

Code	Description
1 <b>DS155</b>	Mange-debout
2 <b>DS156</b>	Tabourets de bar (Lot de 2)
<b>DL476</b>	Huile pour teck 1L

### Chaise empilable en rotin PE Bolero

Chaise originale et légère avec un dossier haut apportant un grand confort. Résiste aux averses, donc peut être utilisée en intérieur et en extérieur. Empilable jusqu'à 12.

- Structure aluminium
- Revêtement rotin polyéthylène
- Empilable jusqu'à 12 maxi
- Conforme aux normes standards de solidité et stabilité



**Spécification**

**CF159** Dimensions (mm): 860 (H) x 500 (L) x 600 (P). Poids 4,1kg.

Code	Description	Qté
<b>CF159</b>	Gris anthracite	4

### Table et banc brasserie

Ensemble de mobilier d'extérieur pratique et durable. Parfait pour les événements en extérieur, mais aussi sur votre terrasse, lors de manifestations festives ou associatives. Se déplie facilement pour une extension rapide de votre capacité d'accueil en extérieur, et se replie tout aussi facilement pour le rangement.



NOUVEAU

Code	Description
<b>FN990</b>	Banc   220x25cm
<b>FN991</b>	Table   220x50cm

### Fauteuil en rotin PE Bolero

Fauteuil léger et attrayant pour que vos clients puissent dîner confortablement à l'intérieur ou l'extérieur. Empilable jusqu'à 12.

- Structure en aluminium
- Revêtement rotin PE
- Hauteur d'assise 450mm
- Utilisation en intérieur / extérieur



**Spécification**

**DL477** Dimensions (mm): 853(H) x 560(L) x 602(P). Poids 5kg.

Code	Description	Qté
<b>DL477</b>	Gris anthracite avec accoudoirs	4

### Fauteuil en osier empilable Bolero

Résistant aux averses légères et facile à nettoyer grâce à son dossier, son siège et ses accoudoirs en PVC à effet osier. Conçu pour le confort.

- Cadre en aluminium anti-rouille
- Assise, dossier et accoudoirs en osier polyéthylène
- Hauteur du siège 450mm
- Utilisation en intérieur et en extérieur
- Empilables pour un rangement facile (10 maxi)



**Spécification**

**CG223** Hauteur d'assise 450mm. Dimensions (mm): 780(H) x 550(L) x 600(P). Poids 4,3kg.

Code	Description	Qté
<b>CG223</b>	Gris anthracite enveloppant	4

ART DE LA TABLE

RESTAURANT, BAR ET HOTEL

MOBILIER

USAGE UNIQUE ET ENTRETIEN

VÊTEMENTS ET CHAUSSURES

CUISINE

MOBILIER DE CUISINE, CHARIOTS ET ÉCHELLES

MATÉRIEL ÉLECTRIQUE ET DE CUISSON

FROID



# MOBILIER / EXTÉRIEUR

## Chauffage de terrasse suspendu Herschel

Une puissante ampoule au carbone offre à ce radiateur un temps de préchauffage de seulement 5 à 10 secondes, tandis que la conception circulaire assure une couverture thermique à 360°. Les réflecteurs en aluminium miroir projettent 98% de la chaleur infrarouge vers l'avant, garantissant une performance très efficace. 2kW.



NOUVEAU

Code	Description
FN836	Télécommande   250(H) x 500(Ø)mm

## Chauffages pour terrasse Eurom

Choisissez votre chauffage de terrasse idéal parmi les différents modèles, classiques, de parasol ou télécommandés.



NOUVEAU

Code	Description
FN199	14m <sup>2</sup>   Télécommande
FN198	20m <sup>2</sup>   Télécommande
FN197	16m <sup>2</sup>   Télécommande
FN196	10m <sup>2</sup>

## Parasols Lyon Sorara

Offrez de l'ombre et de la protection aux clients avec ces parasols attrayants et pratiques de Sorara. Le système de manivelle facilite l'ouverture et la fermeture du parasol. Les coloris sable ou gris ajoutent un style élégant à n'importe quel espace extérieur. Modèles ronds ou rectangulaires.

- Ajoute une touche élégante aux espaces extérieurs
- Poteau en aluminium et baleines en acier pour une plus grande durabilité
- La toile en polyester 180 g / m<sup>2</sup> offre une excellente protection, des fortes pluies aux rayons directs du soleil
- La poignée à manivelle facilite l'utilisation du parasol
- Le système d'inclinaison dissimulé vous permet d'incliner la toile vers le soleil
- Léger pour faciliter transport et stockage
- Les embouts sont conçus pour protéger contre les chutes



NOUVEAU

Code	Description
FS697	Couleur : Sable. Taille : 3(Ø)m
FS698	Couleur : Gris. Taille : 3(Ø)m
FS699	Couleur : Sable. Taille : 2x3m

## Parasols Eden

Parasols carrés en polyester 250 g/m<sup>2</sup> pour une excellente protection contre le soleil et la pluie.



NOUVEAU

Code	Description
FP055	2,5m   Bleu
FP053	2,5m   Noir

# Parasols Bolero

Les parasols élégants et très pratiques de patios, terrasses de café et autres utilisations de plein air offrent à vos clients ombre et protection. Faciles à ouvrir et à fermer. Pied lesté disponible (vendu séparément) pour une parfaite stabilité.



- Pied en bois de 38mm avec 6 baleines
- Tissu résistant aux UV et à l'eau
- Embout en bois
- Système de poulie



## Pied de parasol Bolero

Ce pied de parasol de 15 kg s'utilise avec la plupart des parasols.



Code	Description
<b>FN959</b>	Béton   15kg

## Parasols ronds

Code	Description
<b>1 CB513</b>	Crème 2.37(H)x 2.5(Ø)m
<b>CB516</b>	Crème 2.52(H)x 3(Ø)m
<b>2 CB512</b>	Vert 2,37(H) x 2,5(Ø)m
<b>CB515</b>	Vert 2.52(H)x 3(Ø)m
<b>3 CB514</b>	Noir 2.37(H)x 2.5(Ø)m
<b>CB517</b>	Noir 2.52(H)x 3(Ø)m
<b>4 GG496</b>	Bleu 2.37 (H) x 2.5(Ø)m
<b>GG497</b>	Bleu 2.52 (H) x 3(Ø)m
<b>5 GL304</b>	Rouge 2.37 (H) x 2.5(Ø)m

## Parasols carrés

Code	Description
<b>GL305</b>	Rouge 2.52(H) x 3(Ø)m
<b>GH988</b>	Crème carré 2.7(H)x 2.5(L)x 2.5(P)m
<b>GH989</b>	Vert carré 2.7(H)x 2.5(L)x 2.5(P)m
<b>GH990</b>	Noir carré 2.7(H)x 2.5(L)x 2.5(P)m
<b>GH991</b>	Marine carré 2.7(H)x 2.5(L)x 2.5(P)m
<b>GL306</b>	Rouge carré 2.7 (H) x 2.5(L) x 2.5(P)m



Système de poulie en laiton pour une ouverture facile.



Bord renforcé à double couture



Embout en bois

ART DE LA TABLE

RESTAURANT, BAR ET HOTEL

MOBILIER

USAGE UNIQUE ET ENTRETIEN

VÊTEMENTS ET CHAUSSURES

CUISINE

MOBILIER DE CUISINE, CHARIOTS ET ÉCHELLES

MATÉRIEL ÉLECTRIQUE ET DE CUISSON

FROID

# MOBILIER / INTÉRIEUR

## Chariot pour chaises de banquet Bolero

Un chariot de transport en acier pratique pour déplacer des piles de chaises en toute sécurité (piles de 10 chaises maximum). Roulettes en caoutchouc avec partie intérieure en plastique (Dimensions des roulettes (mm): 120(Ø) x 30(L)).



### Spécification

**CE139** Dimension (mm): 1030(H) x 490(L) x 540(P). Poids 5kg.

Code	Description
<b>CE139</b>	Noir

## Chaise de banquet empilable Bolero

Chaise de banquet modernes adaptée à de nombreuses utilisations. Le tissu de couleur grise associé au cadre noir en fait un excellent choix, facile à assortir à tout type de décor.

- Structure acier
- Utilisation intérieure uniquement
- Epaisseur coussin d'assise 50mm
- Empilable jusqu'à 12 maximum
- Conforme à la norme BS7176 niveau 5



### Spécification

**DA602** Hauteur d'assise : 450mm. Dimensions (mm): 895(H) x 450(L) x 540(P). Poids 5.6kg.

Code	Description	Qté
<b>DA602</b>	Gris	4

## Chaise de banquet dossier ovale Bolero

Chaise moderne et élégante pour les banquets, les conférences, salles de réunion... Poignée sur le dossier pour faciliter le positionnement et la préhension. Barres latérales pour plus de solidité.



### Spécification

**CE142** Hauteur d'assise : 440mm. Dimensions (mm): 900(H) x 430(L) x 530(P). Dimensions du cadre (mm): 19(L) x 1,2 (épaisseur). Poids 5,2kg (chacune).

Code	Description	Qté
<b>CE142</b>	Noire	4

## Chaise bistrot en bois courbé Fameg

Pieds subtilement incurvés avec assise arrondie et dossier ouvert, ces chaises sont parfaites pour les établissements au style traditionnel.



NOUVEAU

- Structure en bois de hêtre
- Assise placage multiplis
- Utilisation intérieure
- Livrées entièrement montées

### Spécification

**CF139** Hauteur d'assise : 460 mm. Dimensions (mm): 890(H) x 435(L) x 510(P). Poids : 3,2 kg.

Code	Description	Qté
<b>CF139</b>	Chaise noyer	2

## Chaise de banquet à dossier carré en tissu Bolero

Chaise élégante et confortable pour les banquets, les conférences ou tout usage normal dans les restaurants. Poignée pratique sur le dossier pour faciliter le positionnement et la manipulation, barres latérales pour une plus grande solidité.

- Cadre en acier finition dorée
- Possibilité d'empiler jusqu'à 12 chaises
- Hauteur d'assise : 460mm
- Conforme aux normes standards de résistance et stabilité



### Spécification

**Tissu** Dimensions (mm): 895(H) x 440(L) x 450(P). Dimensions du cadre : 19(L)x 19(P)x 1,2(ép)mm. Poids 6kg.

Code	Description	Qté
<b>DL015</b>	Bleu	4

## Chaise de banquet à dossier arrondi Bolero

Chaise élégante et confortable pour les banquets, les conférences ou tout usage normal dans les restaurants. Poignée pratique sur le dossier pour faciliter le positionnement et la manipulation, barres latérales pour une plus grande solidité.

- Cadre en aluminium finition dorée.
- Empilables pour faciliter le rangement
- Hauteur du siège 460mm



### Spécification

**Tissu à motifs** Dimensions (mm): 940(H) x 440(L) x 470(P). Dimensions du cadre (mm): 25(L) x 1,8 (épaisseur). Poids 5,5kg (chacune).

Code	Description	Qté
<b>U525</b>	Rouge moucheté	4

Mobilier en bois rembourré

**BOLERO**

Mobilier élégant et contemporain conçu pour ajouter une touche de luxe et de sophistication aux halls d'hôtels, bars, restaurants et salles à manger. Faite pour résister à une utilisation intense, cette gamme de mobilier robuste est fabriquée à partir de matériaux durables de qualité professionnelle.

- Utilisation intérieure uniquement
- Livré entièrement monté
- Structure en bouleau massif

**Chaise en tissu Bolero**



Chaise simple et élégante recouverte d'un tissu contemporain, idéale pour les hôtels, restaurants et la plupart des salles à manger. Couleur neutre pouvant s'intégrer à toutes décorations et couleurs intérieures déjà existantes.

- Utilisation intérieure uniquement
- Livrée montée
- Structure résistante en bouleau
- Hauteur d'assise : 480mm
- Conforme BS7176 Crib 5

Code	Description	Qté	Spécification
GK999	Beige	2	GK999 Hauteur d'assise : 480mm. Dimensions (mm): 945(H) x 410(L) x 410(P). Poids 5,1kg.

**Chaise en simili cuir dossier incurvé Bolero**



Chaise élégante et raffinée avec dossier incurvé pour offrir un confort inégalé à vos clients. Idéale pour les hôtels et restaurants.



Code	Description	Qté	Spécification
GF956	Marron foncé	2	GF956 Dimensions (mm): 1015(H)x 410(L)x 510(P). Poids 7,25kg.

**Tabourets hauts en simili cuir Bolero**



Tabourets hauts en simili cuir élégants et contemporains pour les hôtels, restaurants et autres lieux de restauration.



**Spécification**  
Tabouret haut Dimensions (mm): 760(H) x 410(L) x 410(P). Poids 6Kg. Hauteur d'assise : 760mm

Code	Description	Qté
1 GG648	Tabouret de bar haut noir	2
2 GG649	Tabouret de bar haut marron foncé	2

**Fauteuil en simili cuir Bolero**



Fauteuil en simili cuir simple, élégant et contemporain, convenant à différents types d'établissements dont les cafés, restaurants, salles d'attente et hôtels.

**Spécification**  
Hauteur d'assise : 495mm. Hauteur accoudoirs : 690mm. Dimensions (mm): 820(H) x 630(L) x 650(P). Poids 11kg.

Code	Description	Qté
CE593	Marron foncé	1

**Tabourets hauts avec dossier en simili cuir Bolero**



Mobilier en simili cuir élégant et contemporain pour les hôtels, restaurants et autres lieux de restauration.

- Utilisation intérieure
- Livré monté
- Structure en bouleau massif
- Conforme norme BS7176



**Spécification**  
Tabouret haut avec dossier Dimensions (mm): 1030(H) x 440(L) x 540(P). Poids: 6.5kg. Hauteur d'assise: 760mm

Code	Description	Qté
3 GG651	Tabouret de bar haut avec dossier noir	1
4 GG652	Tabouret de bar haut avec dossier marron foncé	1

**Chaise confortable en simili cuir Bolero**



Chaise classique avec un rembourrage épais de l'assise. Idéale pour les hôtels et restaurants.

**Spécification**  
Hauteur d'assise : 500mm. Dimensions (mm): 858(H)x 426(L)x 450(P). Poids 6,45kg.

Code	Description	Qté
GF957	Marron foncé	2

ART DE LA TABLE

RESTAURANT, BAR ET HOTEL

MOBILIER

USAGE UNIQUE ET ENTRETIEN

VÊTEMENTS ET CHAUSSURES

CUISINE

MOBILIER DE CUISINE, CHARIOTS ET ÉCHELLES

MATÉRIEL ÉLECTRIQUE ET DE CUISON

FROID

# MOBILIER / INTÉRIEUR

## Chaises dossier haut en simili cuir Bolero

Chaises élégantes, simples et contemporaines en simili cuir, idéales pour les hôtels, restaurants et tables d'hôtes.

- Structure bouleau massif
- Siège en polyuréthane
- Utilisation intérieure uniquement
- Entièrement montées
- Conforme à la norme BS7176 Crib 5



Code	Description	Qté
1 GF955	Marron foncé	2
2 GF954	Noir	2
3 GH444	Crème	2
4 GH443	Rouge	2
5 GR368	Marron patiné	2
6 GR369	Marron foncé patiné	2

**Spécification**  
Hauteur d'assise 510mm. Dimensions (mm): 940(H)x 405(L)x 500(P). Poids 6.1kg.

## Chaises contemporaines Bolero

Ces chaises élégantes ont un style contemporain facile à assortir quelle que soit l'ambiance de votre restaurant, bistro ou hôtel.

- Structure en bouleau
- Utilisation intérieure uniquement
- Hauteur d'assise 510mm
- Livrées montées
- Conforme à la norme ignifuge BS7176 Crib 5



**Spécification**  
Dimensions (mm): 860(H) x 460(L) x 575(P). Poids : 5kg.

Code	Description	Qté
GR367	Toile de jute écru	2
GR366	Simili cuir marron foncé	2

## Chaise de restauration Finesse Bolero

Chaise élégante avec structure en bois massif et garnissage en tissu résistant. Convient pour les bistros, hôtels, restaurants et halls.

- Structure en bouleau
- Utilisation en intérieur uniquement
- Livrées montées
- Conforme à la norme BS7176 Crib 5



**Spécification**  
CF368 Hauteur d'assise 480mm. Dimensions (mm): 900(H) x 510(L) x 620(P). Poids 7,5kg.

Code	Description	Qté
CF368	Rouge	2

## Chaises moulées Arlo Bolero

Chaises modernes, parfaites pour ajouter une touche design à votre établissement. Les couleurs peuvent être mélangées ou associées selon le style souhaité. La structure solide et la coque en plastique moulé durable sont parfaitement adaptées aux lieux très fréquentés.

- Utilisation intérieure uniquement
- Faciles à nettoyer
- Montage simple
- Patins anti traces



**Spécification**  
Dimensions (mm): 830(H) x 460(L) x 540(P). Hauteur d'assise : 450mm. Poids : 4,6kg.

Code	Description	Qté
DM840	Blanche	2
DM841	Grise	2
DM842	Café	2

## Chaises dossier carré Bolero

Chaises ergonomiques, avec assise et dossier placage hêtre de différentes couleurs, s'adaptant à tous types de décors intérieurs. Parfaites pour les cafés, restaurants et bistros.

- Assise et dossier placage hêtre
- Structure en acier chromé
- Utilisation intérieure uniquement
- Empilables jusqu'à 6 maxi
- Conforme à la norme EN16139 niveau 1
- Auto assemblage facile



Code	Description	Qté
GR344	Zebrano	4
GR345	Noire	4

**Spécification**  
Hauteur d'assise : 460mm. Dimensions (mm): 855(H) x 505(L) x 520(P). Poids: 5kg.

Chaises en bois dossier croisé Bolero



Chaises en bois vintage hautes pour les restaurants, cafés et bistros. Se caractérisent par leur dossier croisé.

- Livrées montées
- Utilisation intérieure uniquement

**Spécification**  
Toutes les chaises : Hauteur d'assise : 470mm.  
Dimensions (mm) : 890(H)x 495(L)x 550(P).  
Poids : 4kg.

Code	Description	Qté
1 GG654	Chaises l Noir patiné	2
2 GG655	Bleu patiné	2
3 GG656	Naturel	2
4 GG658	Noyer	2
5 DR306	Sable	2



Tabouret haut avec croisillon Bolero



**Spécification**  
Dimensions (mm) : 1100(H)  
x 450(L) x 470(P). Poids  
: 6.5kg

Code	Description	Qté
GG657	Naturel haut	1

Chaise vintage en métal et polyuréthane Bolero



Cadre en acier robuste et assise rembourrée pour résister à une utilisation régulière dans n'importe quel lieu très fréquenté.

- Utilisation intérieure uniquement
- Assise facile à nettoyer
- Faciles à assembler
- Patins de chaises anti traces

NOUVEAU

**Spécification**  
DR300 Dimensions (mm) : 855(H) x 428(L) x 540(P). Hauteur d'assise : 470 mm. Poids : 6,5 kg.

Code	Description	Qté
DR300	Marron camel vintage	4

Chaises Cantina Bolero

Robustes, élégantes et pratiques, ces chaises conviennent parfaitement à tous les établissements professionnels. Faciles à nettoyer, empilables pour un gain de place précieux et avec patins anti-traces.

- Structure en acier galvanisé
- Patins anti-traces
- Utilisation intérieure
- Empilables
- Livrées montées

NOUVEAU

**Spécification**  
FB942 Dimensions (mm) : 830(H) x 480(L) x 580(P). Poids 4,8kg.  
FB946 Dimensions (mm) : 830(H) x 480(L) x 580(P). Poids 4,8kg.

Code	Description	Qté
FB942	Gris métal	4
FB946	Acier	4



Tables intérieures Enviro Gopak

Les tables Enviro sont fabriquées à l'aide d'une technique de pressage respectueuse de l'environnement plutôt que par soudage, ce qui donne des résultats robustes et fiables. Parfaites pour une utilisation dans les salles de restauration collectives, faciles à nettoyer et à entretenir.

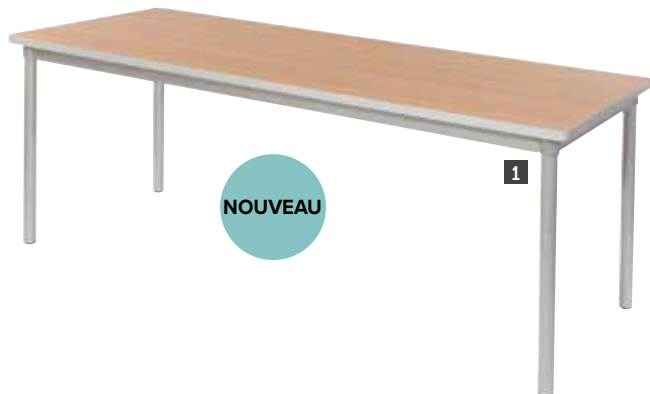

NOUVEAU



Code	Description
1 GE962	710(H) x 1800(L) x 750(P) mm
2 GE964	710(H) x 750(L) x 750(P) mm
3 GE965	710(H) x 900(Ø)mm
4 GE966	710(H) x 1400(L) x 750(P) mm

ART DE LA TABLE

RESTAURANT, BAR ET HOTEL

MOBILIER

USAGE UNIQUE ET ENTRETIEN

VÊTEMENTS ET CHAUSSURES

CUISINE

MOBILIER DE CUISINE, CHARIOTS ET ÉCHELLES

MATÉRIEL ÉLECTRIQUE ET DE CUISSON

FROID

Choisissez parmi notre gamme de plateaux de table qui sont disponibles dans un large choix de couleurs, de formes et tailles. Pour créer votre propre style vous pouvez associer nos plateaux avec nos différents pieds de tables.

**Etape 1: Choisissez votre plateau**

Choisissez le style et la taille de vos plateaux de table entre les pages 149-153. Usage intérieur ou extérieur.

**Etape 2: Choisissez votre couleur**

Découvrez plus de 300 couleurs et designs disponibles sur notre site et notre catalogue.

**Etape 3: Choisissez votre pied**

Une multitude de tailles, couleurs et designs disponibles pages 150-151.

**Etape 4: Assemblez**

Après la livraison fixez le pied et le plateau et profitez de vos tables personnalisées.



Garantie 2 ans



Incassable



Résistant aux cigarettes



Résistant à la chaleur



Certifié contact alimentaire



Résistant aux intempéries



Anthracite



Blanc



Wenge



Atacama cherry



Cyprus metal



Béton



Timber

**Plateaux de table Classic Line Topalit**

Un large choix de modèles et de tailles. Les plateaux de table conservent leur aspect neuf sur la durée et sont résistants aux intempéries, aux UV, à la chaleur et à la corrosion. S'adaptent parfaitement avec les pieds de table Bolero. Visserie incluse.

**Plateaux de table carrés Classic Line Topalit**

Code	Description
DR898	Anthracite 60cm
DR899	Anthracite 70cm
DR900	Anthracite 80cm
DR922	Wenge 60cm
DR923	Wenge 70cm
DR924	Wenge 80cm
DR930	Atacama cherry 60cm
DR931	Atacama cherry 70cm
DR932	Atacama cherry 80cm
DR938	Cyprus metal 60cm
DR939	Cyprus metal 70cm
DR940	Cyprus metal 80cm
DR947	Béton 60cm
DR948	Béton 70cm
DR955	Timber 60cm
DR956	Timber 70cm
DR957	Timber 80cm



Les plateaux de couleurs foncées ne doivent pas être exposés en plein soleil durant des périodes prolongées.

# FAITES VOTRE CHOIX

# FAITES VOTRE CHOIX

## Plateaux de table rectangulaires Classic Line Topalit



Code	Description
DR902	Anthracite 120 x 80cm
DR918	Blanc 120 x 80cm
DR926	Wenge 120 x 80cm
DR933	Atacama cherry 110 x 70cm
DR934	Atacama cherry 120 x 80cm
DR941	Cyprus metal 110 x 70cm
DR950	Béton 110 x 70cm
DR959	Timber 120 x 80cm

## Plateaux de table ronds Classic Line Topalit



Code	Description
DR896	Anthracite 700(Ø)mm
DR897	Anthracite 800(Ø)mm
DR912	Blanc 700(Ø)mm
DR927	Atacama cherry 600(Ø)mm
DR928	Atacama cherry 700(Ø)mm
DR929	Atacama cherry 800(Ø)mm
DR937	Cyprus métal 800(Ø)mm
DR944	Béton 600(Ø)mm
DR945	Béton 700(Ø)mm

## Plateaux de table Smartline Topalit

Un style moderne et élégant avec un large choix de modèles et de tailles. Les plateaux de table conservent leur aspect neuf sur la durée et sont résistants aux intempéries, aux UV, à la chaleur et à la corrosion.

NB : les plateaux fins TOPALIT sont livrés bombés, la surface n'est pas plane pour permettre l'écoulement de l'eau de pluie car ces plateaux sont conçus pour une utilisation extérieure. L'effet bombé partira à l'usage après une exposition au soleil et aux changements de températures.

### Plateaux de table rectangulaires Smartline Topalit



Code	Description
DR984	Atacama cherry 1200mm x 800mm
DR989	Cyprus metal 1200mm x 800mm

### Plateaux de table carrés Smartline Topalit



Code	Description
DR962	Anthracite 700mm
DR977	Wenge 700mm
DR987	Cyprus metal 700mm
DR992	Béton 700mm
DR978	Wenge 800mm
DR983	Atacama cherry 800mm
DR988	Cyprus metal 800mm

### Plateaux de table ronds Smartline Topalit



Code	Description
DR981	Atacama cherry 800mm
DR986	Cyprus metal 800mm

Les plateaux de couleurs foncées ne doivent pas être exposés en plein soleil durant des périodes prolongées.

ART DE LA TABLE

RESTAURANT, BAR  
ET HOTEL

MOBILIER

USAGE UNIQUE  
ET ENTRETIEN

VÊTEMENTS  
ET CHAUSSURES

CUISINE

MOBILIER DE CUISINE,  
CHARIOTS ET ÉCHELLES

MATÉRIEL ÉLECTRIQUE  
ET DE CUISSON

FROID



# FAITES VOTRE CHOIX

# FAITES VOTRE CHOIX

Plateaux de table attractifs et résistants pour une utilisation en intérieur.  
Un large éventail de choix et de polyvalence.

- Pré-perçés pour un assemblage facile avec nos pieds
- Livrés en kit
- Résistant à la chaleur et l'humidité
- Epaisseur bord extérieur 30mm
- Aggloméré haute densité avec revêtement extérieur complet
- Utilisation intérieure uniquement



Pré-percé



Résiste à la chaleur



Pour une utilisation en intérieur



Marron foncé



Blanc



Hêtre



Effet bois vieilli

## Plateaux de table ronds



Code	Description
GG642	600mm (Ø)   Effet hêtre
GG645	600mm (Ø)   Blanc

## Plateaux de table rectangulaires



Code	Description
CW130	Rectangulaire 1200 x 800mm Hêtre
CW131	Rectangulaire 1200 x 800mm Marron foncé
CW132	Rectangulaire 1200 x 800mm Blanc

## Plateaux de table carrés



Code	Description
GG634	Carré 600mm   Effet hêtre
GG638	Carré 700mm   Effet hêtre
GG635	Carré 600mm   Marron foncé
GG639	Carré 700mm   Marron foncé
GG637	Carré 600mm   Blanc
GG641	Carré 700mm   Blanc
HC295	Carré 700mm   Effet bois vieilli

# FAITES VOTRE CHOIX

# FAITES VOTRE CHOIX

## Plateaux de table Bolero épaisseur 48mm

Ces plateaux de table épais de 48 mm d'épaisseur effet bois créent une atmosphère chaleureuse dans n'importe quel bar ou restaurant. Le coeur en nid d'abeille et le revêtement en mélamine permettent aux plateaux de résister aux rayures et aux températures élevées.

- Epaisseur bord extérieur 48mm
- Pré-perçés pour un assemblage facile avec tous nos pieds de table
- Résistent à la chaleur et à l'eau
- Utilisation intérieure uniquement



Pré-percé



Résiste à la chaleur



Pour une utilisation en intérieur

**BOLERO**



Bois gris



Chêne rustique



Bois clair



Bois vieilli

## Plateaux de table ronds - épaisseur 48mm



Code	Description
GG643	600mm (Ø)   Marron foncé
DR822	Rond 600mm effet bois vieilli

## Plateaux de table rectangulaires

Plateaux de table au style vintage, parfaits pour être assortis à un pied en fonte. Panneau alvéolaire recouvert de mélamine enduite de résine protégeant des rayures et températures élevées (jusqu'à 180°C).

**NOUVEAU**



Code	Description
DT440	Rectangulaire 1100 x 700 mm Urban foncé
DT442	Rectangulaire 1100 x 700 mm Chêne rustique
DT443	Rectangulaire 1100 x 700 mm Naturel antique
CY950	Rectangulaire 700x1100mm Frêne naturel
DY727	Rectangulaire 1100(L) x 700(P) mm Bois naturel

## Plateaux de table carrés - épaisseur 48mm



Code	Description
GR324	Carré 600mm effet chêne rustique
GR330	Carré 700mm effet chêne rustique
GR325	Carré 600mm effet bois clair
GR331	Carré 700mm effet bois clair
DR821	Carré 600mm effet bois vieilli
DR823	Carré 700mm effet bois vieilli



ART DE LA TABLE

RESTAURANT, BAR ET HOTEL

MOBILIER

USAGE UNIQUE ET ENTRETIEN

VÊTEMENTS ET CHAUSSURES

CUISINE

MOBILIER DE CUISINE, CHARIOTS ET ÉCHELLES

MATÉRIEL ÉLECTRIQUE ET DE CUISSON

FROID

# Pieds de table en acier inoxydable

**BOLERO**

## Pied de table aluminium

A associer avec les plateaux de 600mm



**Spécification**  
**DN641** Dimensions (mm): 680(H). Base : 650(L) x 650(P). Poids 7.10kg.

Code	Description
<b>DN641</b>	Aluminium 4 branches 680(H)mm

## Pied basculant aluminium

A associer avec les plateaux de 600mm

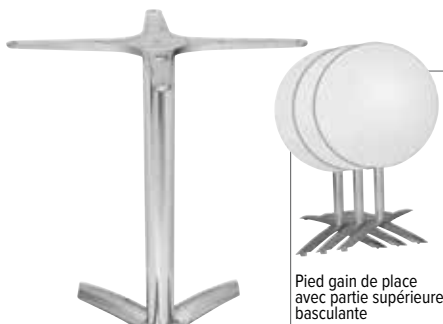

Pied gain de place avec partie supérieure basculante

**Spécification**  
**GF962** Dimensions (mm): 680(H) x 618(L) x 618(P) base du pied. Poids 3.95kg.

Code	Description
<b>GF962</b>	Aluminium basculant

## Pied basculant aluminium noir

A utiliser avec des plateaux de table carrés de 700mm maxi



**Spécification**  
**GP773** Dimensions (mm): 720(H) x 480(L) x 480(P). Poids 7.6kg.

Code	Description
<b>GP773</b>	Noir

## Pied base 4 branches aluminium brossé



**Spécification**  
**GG660** Dimensions (mm): 680(H) x 660(L) x 660(P). Poids: 9.1kg.

Code	Description
<b>GG660</b>	Aluminium brossé

## Pied double aluminium

Compatible avec les plateaux de 1100 x 700mm maxi.



**Spécification**  
**GH985** Dimensions (mm): 673(H) x 590(L) x 590(P). Poids: 10.8kg.

Code	Description	Qté
<b>GH985</b>	673(H)mm double pied aluminium	2

## Pied rond inox



**Spécification**  
**GK992** Dimensions (mm): 680(H) x 400(Ø). Poids : 17.75kg.

Code	Description
<b>GK992</b>	Rond inox 680(H)mm

## Pied de table basse chromé forme tulipe

Non compatible à une utilisation extérieure.



**Spécification**  
**CD214** Dimensions (mm): 720(H) x 430(Ø). Poids 12.5kg.

Code	Description
<b>CD214</b>	Rond chromé 720(H)mm

## Pied carré inox



**Spécification**  
**GK993** Dimensions (mm): 680(H) x 400(L) x 400(P). Poids 12.85kg.

Code	Description
<b>GK993</b>	680mm(H)

## Pied carré inox



**Spécification**  
**CF157** Dimensions (mm): 720(H) x 430(L) x 430(P). Poids 15.3kg.

Code	Description
<b>CF157</b>	680mm(H)

# FAITES VOTRE CHOIX

# FAITES VOTRE CHOIX

## Pieds de table en fonte

BOLERO

### Pieds 4 branches droites



**Spécification**  
**GH445** Dimensions (mm): 480(H)x 395(L)x 395(P). Poids : 7.85kg.  
**GD385** Dimensions (mm): 720(H)x 395(L). Poids 8.5kg.

Code	Description
1 <b>GH445</b>	Table basse 480(H)mm
2 <b>GD385</b>	Hauteur standard 720(H)mm

### Pied Brasserie



**Spécification**  
**HC298** Dimensions (mm): 720(H) x 620(Ø). Poids: 15kg.

Code	Description
<b>HC298</b>	Hauteur standard

### Pieds 4 branches bombées



**Spécification**  
**CE154** Dimensions (mm): 720(H) x 480(L) x 480(l). Poids 13,5kg.  
**CR478** Dimensions (mm): 1080(H) x 610(L) x 610(l). Poids: 12kg.

Code	Description
3 <b>CE154</b>	Hauteur standard
4 <b>CR478</b>	Hauteur mange-debout

### Pied rond



Code	Description	Spécification
<b>DL475</b>	Rond 1 Noir	<b>DL475</b> Dimensions (mm): 720(H) x 550(Ø). Poids 22kg.

### Pied rectangulaire



Code	Description	Spécification
<b>GH449</b>	729(H)mm	<b>GH449</b> Dimensions (mm): 729(H) x 550(L) x 400(P). Poids 19kg.

### Pieds carrés effet escalier

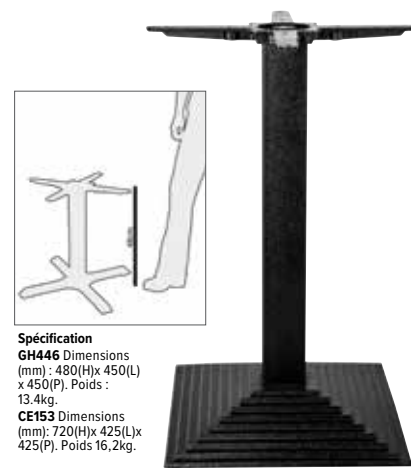

**Spécification**  
**GH446** Dimensions (mm) : 480(H)x 450(L) x 450(P). Poids : 13.4kg.  
**CE153** Dimensions (mm) : 720(H)x 425(L)x 425(P). Poids 16,2kg.

Code	Description
<b>GH446</b>	Hauteur table basse 480(H)mm
<b>CE153</b>	Pied carré en fonte 720(H)mm

### Pied décoré



**Spécification**  
**CE155** Dimensions (mm): 720(H)x 420(L)x 420(P). Poids 18.5kg.

Code	Description
<b>CE155</b>	Hauteur standard

### Pied double



**Spécification**  
**DN642** Dimensions (mm): 720(H)x 595(L)x 740(P). Poids 11kg.

Code	Description
<b>DN642</b>	Standard

### Double pied de table haute



**Spécification**  
**SA400** Dimensions (mm): 1080(H) x 541(L). Poids 19,3kg.

Code	Description	Qté
<b>SA400</b>	Mange-debout	2

ART DE LA TABLE

RESTAURANT, BAR ET HOTEL

MOBILIER

USAGE UNIQUE ET ENTRETIEN

VÊTEMENTS ET CHAUSSURES

CUISINE

MOBILIER DE CUISINE, CHARIOTS ET ÉCHELLES

MATÉRIEL ÉLECTRIQUE ET DE CUISSON

FROID

# MOBILIER / INTÉRIEUR ET EXTÉRIEUR

## Chaises en acier galvanisé

Chaises élégantes en métal au style industriel. Le revêtement acier poudré protège en cas d'utilisation intensive quotidienne dans les lieux les plus fréquentés et permet une utilisation en extérieur. Empilables pour un transport et un stockage faciles, avec des pieds antidérapants en caoutchouc pour plus de stabilité.

# BOLERO BISTRO

NOUVEAU

- Cadre en acier galvanisé
- Conception robuste pour une utilisation commerciale
- Faciles à nettoyer
- Utilisation intérieure et extérieure

### Spécification

Hauteur d'assise 440mm. Dimensions (mm): 850(H) x 425(L) x 510(P). Poids : 4,9kg.

Code	Description	Qté
GL329	Ardoise	4
GL331	Noir	4
GL338	Acier	4
GG707	Noir et frêne	4
GG708	Gris métallisé en frêne	4
GM642	Acier et frêne	4



## Tabourets hauts bistro

Fabriqués en acier thermolaqué, faciles à nettoyer et remarquablement légers. Poignée de transport pratique pour les modèles sans assise en bois. Modèles avec ou sans dossier et avec ou sans assise en bois disponibles. Les pieds en caoutchouc assurent leur sécurité et leur robustesse.

NOUVEAU



### Spécification

Sans dossier : Hauteur du siège 760mm. Dimensions (mm): 760(H) x 430(L) x 430(P). Avec dossier : Hauteur du siège 760mm. Dimensions (mm): 940(H) x 455(L) x 455(P).

Code	Description	Qté	Code	Description	Qté
DL881	Tabouret haut noir	4	GM639	Gris métal avec assise en bois	4
DM934	Tabouret haut gris métallisé	4	GM640	Noir avec assise en bois	4
DL876	Tabouret haut gris argenté	4	FB623	Noir avec assise en bois   Dossier	4
DM935	Tabouret haut gris métallisé   Dossier	4	FB624	Gris métallisé avec assise en bois   Dossier	4
DL882	Tabouret haut noir   Dossier	4			

**Tabourets bas bistro**

Adoptez la tendance du style industriel avec ces tabourets bas bistro. Les cadres en acier galvanisé résistent à une utilisation commerciale rigoureuse. Les pieds en caoutchouc garantissent stabilité et sécurité. Modèles tout métal ou avec assise en frêne.

**NOUVEAU**

- Cadre en acier galvanisé
- Conception robuste pour une utilisation commerciale
- Faciles à nettoyer
- Utilisation intérieure et extérieure



**Spécification**

Tabourets bas :  
Hauteur d'assise 460mm. Dimensions (mm):  
460(H) x 400(L) x 400(P). Poids : 3,45kg.  
Tabourets bas assise frêne :  
Hauteur d'assise 450mm. Dimensions (mm):  
455(H) x 405(L) x 405(P). Poids : 4,1kg.

Code	Description	Qté
<b>DL880</b>	Tabouret bas noir	4
<b>DM933</b>	Tabouret bas gris métallisé	4
<b>GM634</b>	Acier avec assise en bois	4
<b>GM635</b>	Noir avec assise en bois	4
<b>GM636</b>	Gris métal avec assise en bois	4

**Tables bistro carrées en acier**

Fabriquées en acier galvanisé, ces tables présentent un design solide et sont faciles à nettoyer et à entretenir, ce qui les rend idéales pour une utilisation régulière dans des lieux très fréquentés.

**NOUVEAU**

- Cadre en acier galvanisé
- Conception robuste pour une utilisation commerciale
- Faciles à nettoyer
- Utilisation intérieure et extérieure



**Spécification**

Dimensions (mm): 760 (H) x 660 (L) x 660 (P). Poids: 10.5kg

Code	Description	Qté
<b>DM904</b>	Gris métallisé	1
<b>GC866</b>	Acier	1
<b>GC867</b>	Noir	1

**Tabourets bas**

Sièges contemporains avec structure en acier galvanisé au design industriel, finition métal vieilli, et assise en bois.

- Structure acier galvanisé
- Utilisation intérieure et extérieure
- Empilables jusqu'à 5

**NOUVEAU**



**Spécification**

**DE478** Dimensions (mm): 470(H) x 385(L) x 385(P). Poids 3,7kg.  
**FB930** Dimensions (mm): 470(H) x 400(L) x 400(P). Poids 3,7kg.

Code	Description	Qté
<b>DE478</b>	Galvanisé	4
<b>FB930</b>	Gris métal	4

**Tabourets hauts**

Une superbe gamme de tabourets subtilement vieillis pour apporter un design moderne et industriel à votre établissement, sans oublier les fonctionnalités nécessaires.

**NOUVEAU**

- Structure en acier galvanisé
- Patins antiraces
- Utilisation intérieure et extérieure
- Empilables jusqu'à 5
- Livrés montés



**Spécification**

**DE479** Dimensions (mm): 780(H) x 400(L) x 400(P). Poids 5kg.  
**FB936** Dimensions (mm): 780(H) x 400(L) x 400(P). Poids 5kg.

Code	Description	Qté
<b>DE479</b>	Acier galvanisé   bois   haut	4
<b>FB936</b>	Gris métal   bois   haut	4

# MOBILIER / INTÉRIEUR ET EXTÉRIEUR

## Table carrée pliante standard Bolero

Résistante, durable et solide cette table est équipée d'un plateau en une seule pièce stable et plane. Les pieds se replient dans le plateau, elle est donc très facile à transporter et à ranger. Pour les réceptions, les présentations, les repas servis à l'extérieur et les buffets.

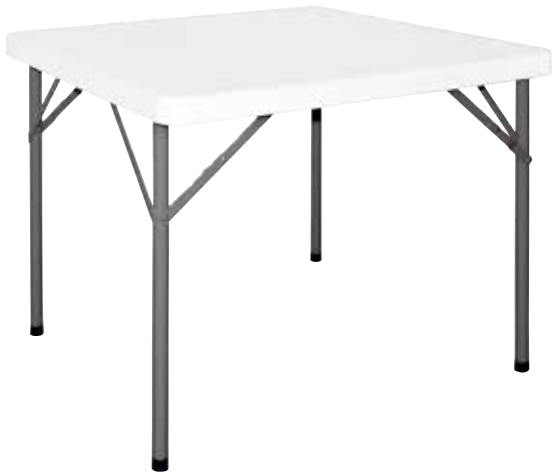

- Structure en acier
- Plateau en polyéthylène haute densité
- Utilisation en intérieur/extérieur
- Soumise aux normes standard EN581

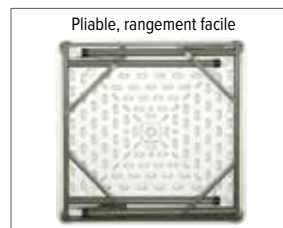

Code	Description	Spécification
<b>Y807</b>	Table 860mm	<b>Y807</b> Dimensions (mm): 740(H) x 860(L) x 860(P). Dimensions pliée (mm): 100(H) x 860(L) x 860(P). Poids 12kg.

## Tables pliantes standards Bolero

Tables durables avec plateaux faciles à entretenir. Les pieds se replient dans le plateau, facilitant ainsi le transport et le rangement. Idéales pour les réceptions, présentations, repas servis à l'extérieur et les buffets.



- Structure en acier
- Plateau en polyéthylène haute densité
- Table de 737mm de hauteur
- Utilisation en intérieur/extérieur
- Les pieds se replient dans le plateau pour un rangement aisé
- Normes standards EN 15732

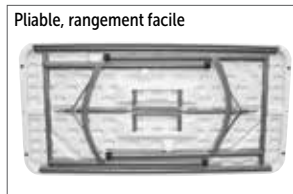

Code	Description	Spécification
<b>1 U543</b>	Table de 1,2m	<b>U543</b> Dimensions (mm): 740(H) x 1220(L) x 607(P). Dimensions pliée (mm): 45(H) x 1220(L) x 607(P). Poids 10,7kg.
<b>2 U544</b>	Table de 1,5m	<b>U544</b> Dimensions (mm): 737(H) x 1520(L) x 753(P). Dimensions pliée (mm): 45(H) x 1520(L) x 753(P). Poids 12,5kg.
<b>3 U579</b>	Table de 1,8m	<b>U579</b> Dimensions (mm): 737(H) x 1827(L) x 750(P). Dimensions pliée (mm): 45(H) x 1827(L) x 750(P). Poids 16,5kg.

## Tables de banquet pliantes Bolero



Tables de banquet durables et résistantes avec structure en acier. Elles sont faciles à nettoyer et conviennent à une utilisation en intérieur et extérieur.

- Plateau en plastique ABS gris
- Résistant aux produits ménagers, à la chaleur et aux dommages courants



Code	Description	Spécification
<b>GC594</b>	Rectangulaire. 1220(L)mm.	<b>GC594</b> Dimensions (mm): 750(H) x 1220(L) x 610(P). Poids 9,3kg.
<b>GC595</b>	Rectangulaire. 1520(L)mm.	<b>GC595</b> Dimensions (mm): 750(H) x 1520(L) x 760(P). Poids 11,5kg.
<b>GC596</b>	Rectangulaire. 1830(L)mm.	<b>GC596</b> Dimensions (mm): 750(H) x 1830(L) x 760(P). Poids 12kg.

# Tables pliantes par le centre Bolero

Plus robuste, pouvant supporter une charge plus élevée, cette gamme de tables pliantes de qualité offre une bien meilleure longévité que les produits bas de gamme. Utilisez ces tables d'appoint pour créer un espace supplémentaire de restauration, de présentation ou un buffet occasionnel. Son plateau à double revêtement de haute qualité fournit une surface stable et plane pour le service, la présentation ou la préparation en fait un accessoire idéal pour la restauration mobile. Peut être utilisée pour les réceptions officielles ou dans les hôtels et les restaurants lorsqu'un espace supplémentaire est requis temporairement.

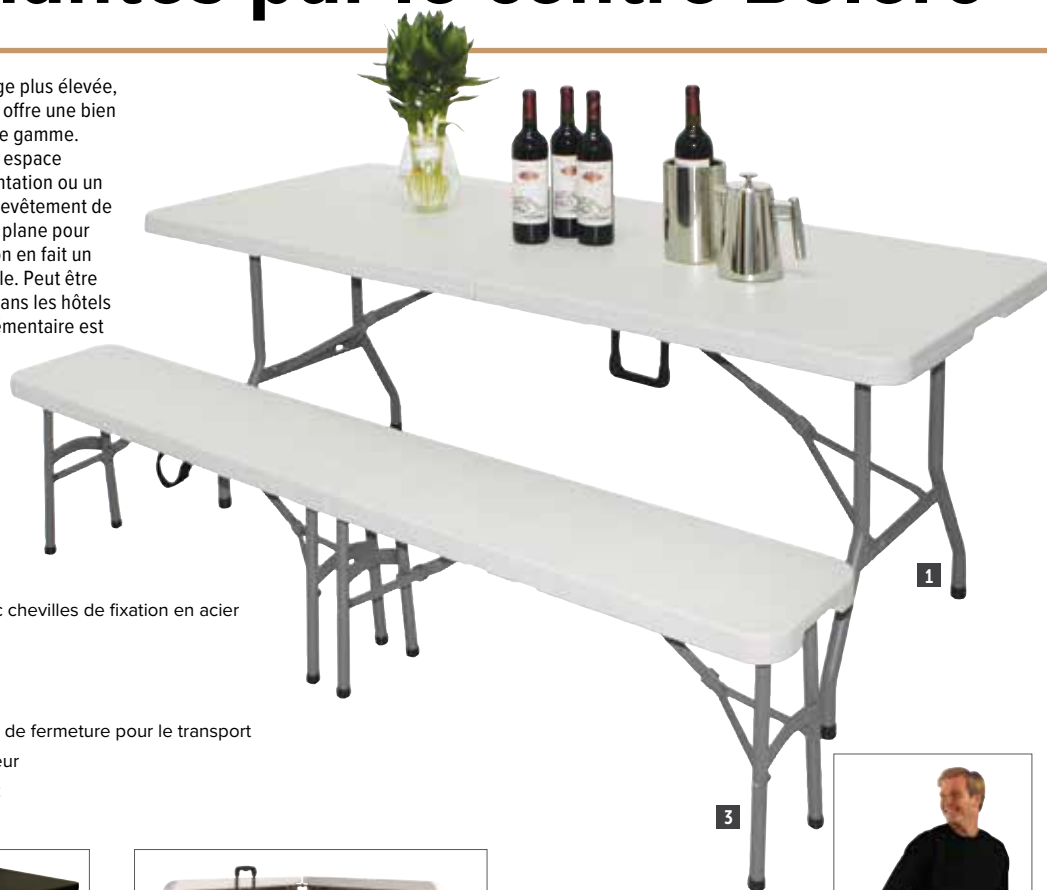

- Plateau en polyéthylène haute densité
- Structure et pieds en acier durable avec chevilles de fixation en acier
- Facile d'entretien
- Rangement simple et compact
- Légère et facile à transporter
- Poignée de transport intégrée et loquet de fermeture pour le transport
- Pour utilisation en intérieur et en extérieur
- Conforme à la norme EN15732 niveau 2

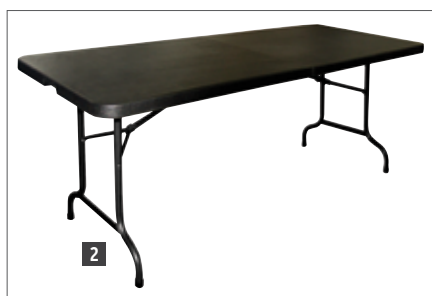

Code	Description
<b>1 L001</b>	Table blanche de 1,8m
<b>2 CF375</b>	Table blanche 2,4m
<b>3 CB518</b>	Table noire de 1,8m
<b>Y817</b>	Banc blanc de 1,8m

**Spécification**  
**L001** Dimensions (mm): 735(H) x 1829(L) x 762(P). Dimensions pliée (mm): 45(H) x 915(L) x 762(P). Poids 16,5kg. Charge maxi : 450kg.  
**CF375** Dimensions (mm): 740(H) x 2430(L) x 86(P). Dimensions pliée (mm): 112(H) x 1300(L) x 800(P). Poids : 24,5kg.  
**CB518** Dimensions (mm): 735(H) x 1829(L) x 762(P). Dimensions pliée (mm): 45(H) x 915(L) x 762(P). Poids 16,5kg. Charge maxi : 450kg.  
**Y817** Dimensions (mm): 440(H) x 1829(L) x 295(P). Dimensions pliée (mm): 95(H) x 915(L) x 295(P). Poids 10,6kg.

## Tables rondes pliantes par le centre Bolero

Tables robustes parfaites pour créer un espace supplémentaire de restauration, de présentation ou un buffet occasionnel. Possèdent une poignée de transport intégrée.



**Spécification**  
**CC506** Dimensions (mm): 740(H) x 1530(Ø). Dimensions pliée (mm): 1530(L) x 762(L) x 90(P). Poids 21kg.  
**HC270 Tables 1,8m** : Dimensions (mm): 737(H) x 1829(L) x 762(P). Dimensions pliées (mm): 45(H) x 915(L) x 762(P). Poids 16,5kg.

Code	Description
<b>CC506</b>	Table ronde 1,53m
<b>HC270</b>	Table ronde blanche 1,8m

- Plateau en polyéthylène haute densité
- Structure résistante et pieds avec attaches en acier
- Facile d'entretien
- Rangement simple et compact
- Légère et facile à transporter
- Poignée de transport intégrée et loquet de fermeture
- A utiliser en intérieur et en extérieur

## Chaise empilable Denver

100% polypropylène. Pour une utilisation intérieure et extérieure.



Code	Description
<b>FN996</b>	Beige

ART DE LA TABLE

RESTAURANT, BAR ET HOTEL

MOBILIER

USAGE UNIQUE ET ENTRETIEN

VÊTEMENTS ET CHAUSSURES

CUISINE

MOBILIER DE CUISINE, CHARIOTS ET ÉCHELLES

MATÉRIEL ÉLECTRIQUE ET DE CUISSON

FROID



# MOBILIER / INTÉRIEUR ET EXTÉRIEUR

## Table pliante ronde Bolero

Table bistro facilement transportable, idéale pour les petits cafés et bistros qui ont besoin de déplacer ou ranger leur terrasse quotidiennement.

- Se plie pour un rangement facile.
- Livrée entièrement montée.
- Convient pour une utilisation en intérieur et extérieur.
- Pieds : tubes de 22 (Ø) x 1.2mm d'épaisseur



### Spécification

**CA998** Dimensions (mm): 735(H)x 600(L)x 600 (Ø). Poids 4.3kg.

Code	Description
<b>CA998</b>	600mm (Ø)

## Mange-debout Brabant

- Table haute pliante, 110cm de hauteur
- Pied blanc et plateau blanc
- Disponible en deux dimensions
- Plateau terminé par un rebord, et résistant aux intempéries et aux rayures



Code	Description
------	-------------

<b>H050</b>	Plateau blanc 70cm(Ø)
<b>H051</b>	Plateau blanc 85cm(Ø)

## Tabouret haut pliant Bolero

Ce tabouret haut portable est conçu pour être utilisé avec la table haute pliante (DL046). Idéal pour les événements de restauration, il se plie parfaitement en un instant et nécessitant un espace de stockage minimum.



- Structure en acier
- Convient pour une utilisation intérieure et extérieure
- Livrés entièrement assemblés
- Hauteur d'assise : 720 mm
- Se replie pour un rangement facile
- Siège haute densité avec cadre en acier poudré

**NOUVEAU**



### Spécification

**GR322** Dimensions plié (mm) : 520(H) x 150(l) x 1120(L). Poids : 4,4 kg.

Code	Description	Qté
<b>GR322</b>	Blanc	2

## Mange-debout pliant Bolero

Table haute conçue pour une utilisation en position debout ou avec des tabourets de bar, idéale pour des réceptions et des buffets. Se plie nécessitant ainsi un espace de stockage minimal.

- Structure et pieds en acier
- Plateau en polypropylène
- Utilisation intérieure et extérieure



### Spécification

**DL046** Capacité de charge maximum 170kg. Dimensions (mm) : 1100(H) x 800(Ø). Poids 8kg.

Code	Description
<b>DL046</b>	800mmØ

## Mange-debout Ardennen

- Table haute pliante
- Hauteur 110cm, plateau Ø 85cm
- Support gris martelé
- Plateau terminé par un rebord, et résistant aux intempéries et aux rayures



Code	Description
------	-------------

<b>H052</b>	Plateau gris 85cm(Ø)
-------------	----------------------

## Mange-debout Limburg

- Plateau amovible
- Coloris blanc et gris martelé
- Disponible avec des plateaux de 70 et 80cm, 110(H)cm
- Plateau terminé par un rebord



Code	Description
------	-------------

<b>H850</b>	Plateau blanc 70cm(Ø)
<b>H851</b>	Plateau blanc 80cm(Ø)
<b>H853</b>	Plateau gris 80cm(Ø)

## Barrières en toile Bolero

Solution idéale pour séparer les files d'attente ou compartimer une salle en plusieurs sections. Barrières 100 % toile polyester, rigides grâce aux barres insérées dans les coutures supérieures et inférieures de la toile et fixées aux anneaux des poteaux d'accueil de chaque côté (vendus séparément). Fixations fournies.



- Toile en polyester
- Épaisseur du tissu : 550GSM
- Lavable en machine
- Facile à assembler, démonter et ranger
- Tissu ignifuge BS 5852

Code	Description	Spécification
CF137	Barrière noire	Barrière Dimensions (mm): 700(H) x 1430(L) x 2(P). Largeur de la toile 1390mm. 2 barres : 20(Ø).
CF138	Barrière rouge	
DL480	Barrière bleu foncé	

## Poteaux d'accueil tête ronde Bolero

Poteaux élégants à tête ronde pour les hôtels, les discothèques, les théâtres et les restaurants. Vendus à l'unité, peuvent être utilisés avec les cordons d'accueil et barrières en toile (vendus séparément).



- En acier inoxydable
- Collier de fixation pour le cordon
- Base lestée de ciment

**Spécification**  
Dimensions (mm): 950(H) x 300(Ø). Poids 11.1kg.

Code	Description
S651	Inox tête ronde
S652	Laiton tête ronde

## Poteaux d'accueil tête plate Bolero

Poteaux élégants à tête plate pour les hôtels, les discothèques, les théâtres et les restaurants. Vendus à l'unité, peuvent être utilisés avec les cordons d'accueil et barrières en toile (vendus séparément).



- En acier inoxydable plaqué chrome ou laiton
- Collier de fixation pour le cordon
- Base lestée de ciment
- Montage facile

Code	Description
S653	Chromé tête plate
S654	Laiton tête plate
DF010	Noir tête plate

**Spécification**  
Poids 11.1kg. Dimensions (mm): 950(H) x 300(L).

ART DE LA TABLE

RESTAURANT, BAR  
ET HOTEL

MOBILIER

USAGE UNIQUE  
ET ENTRETEN

VÊTEMENTS  
ET CHAUSSURES

CUISINE

MOBILIER DE CUISINE,  
CHARIOTS ET ÉCHELLES

MATÉRIEL ÉLECTRIQUE  
ET DE CUISSON

FROID

# MOBILIER / INTÉRIEUR ET EXTÉRIEUR

## Cordons d'accueil Bolero

Cordons d'accueil doux d'une longueur de 1,5 m ou 2,5 m avec extrémités bombées en inox ou alliage de zinc. Se fixent sur des accroches murales ou des poteaux. Modèles lisses ou torsadés.



Code	Description
GG725	Cordon lisse noir et inox 2,5 m
GG726	Cordon torsadé rouge et inox 2,5m

## Cordons d'accueil Bolero

Cordons d'accueil doux d'une longueur de 1,5 m avec extrémités bombées en inox et alliage de zinc, ou en laiton. Se fixent sur des accroches murales ou des poteaux. Modèles de cordons torsadés également disponibles.



1

2

3



4

5

6

### Spécification

Dimensions (mm): 1500(L) x 32(Ø). Poids 1kg.

Accroches : Accroches : Dimensions (mm): 37(H) x 49(L).

Code	Description
1 U917	Cordon lisse bleu et inox 1,5m
2 W612	Cordon lisse rouge et laiton 1,5m
3 CB511	Cordon lisse noir et inox 1,5m
4 Y806	Cordon torsadé doré et laiton 1,5m
5 CF136	Cordon torsadé noir et inox 1,5m
6 GF947	Cordon torsadé rouge et inox 1,5m
7 Y732	Accroche murale en laiton
8 Y733	Accroche murale alliage zinc

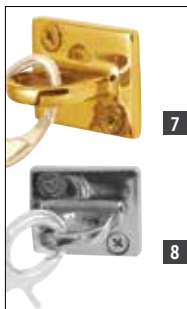

7

8

## Socle poteau et têtes Bolero

NOUVEAU



Code	Description
DL468	Socle poteau d'accueil (partie de S651 et S653)
DL498	Tête ronde inox (partie de S651)
DL490	Tête plate inox (partie de S653)

## Cadre d'affichage A4 pour poteau de barrière Bolero

Élégant cadre d'affichage en aluminium au format A4 portrait avec support en acier inoxydable et protection transparente. Se glisse simplement sur un poteau de barrière. Compatible uniquement avec GC605 et GC606 (vendus séparément).



Code	Description
CF131	Cadre d'affichage A4

## Barrière rétractable de couleur Bolero

Barrière pratique et esthétique (2 mètres maximum) avec poteau lesté pour un positionnement sécurisé. Parfait pour une utilisation dans les hôtels, les discothèques et les aéroports. Chaque barrière comprend un poteau et une sangle.



NOUVEAU

- Poteau en acier inoxydable
- Sangle 120(H)mm
- Convient pour une utilisation couverte et extérieure
- En kit - assemblage facile

### Spécification

GG724 Dimensions (mm): 965(H) x 350(Ø). Poids 10kg.

Code	Description
GG724	Noire

Chaises hautes en bois Bolero



Traditionnelles, solides et robustes, ces chaises enfant à encombrement réduit se fondent dans presque tous les décors, ce qui les rendent idéales pour les restaurants, les cafés, les bistros et autres établissements de restauration. Convient aux enfants de plus de 36 mois, pesant 15kg maximum et pouvant se tenir assis sans aide. La finition permet un nettoyage facile et rapide entre les utilisations, quel que soit le degré de saleté ! A monter soi-même.

- En hêtre
- Harnais réglable à la taille
- Hauteur du siège 500mm
- Conformes à la norme BS EN 14988:2006, parties 1 et 2
- Empilable

**Spécification**  
 Dimensions (mm): 750(H) x 510(L) x 510(P). Poids 6kg.  
 Hauteur d'assise : 500mm. Dimensions (mm): 754(H) 500(L) x 505(P). Poids 6.1kg.

Code	Description
1 DL900	Finition bois naturel
2 DL901	Finition bois foncé
3 DL833	Blanc



Chaise haute en plastique Bolero

Chaise haute confortable, sûre et facile à nettoyer. Convient aux enfants jusqu'à trois ans ou 18 kg. Facilement empilable et portable.



- Plastique robuste et facile à nettoyer
- Orifice de préhension
- Empilable jusqu'à 4 maxi
- Facile à assembler
- Harnais réglable

**Spécification**  
 DA693 Hauteur d'assise : 490mm.  
 Dimensions (mm): 730(H) x 650(L) x 560(P). Poids : 7,3kg.

Code	Description
DA693	Chaise haute

Chaise haute robuste Rubbermaid

Chaise haute confortable, sûre et facile à nettoyer avec une protection anti-bactérienne Microban® pour une meilleure hygiène. Les tablettes faciles à installer sont vendues séparément. Convient aux enfants de moins de 3 ans ou 18 kg. Les pieds anti-dérapants (vendus séparément) assurent une plus grande stabilité sur sols glissants.



- Fabriquée en plastique moulé
- Harnais réglable. Pieds fixes, sans roues
- Hauteur du siège 530mm
- Testée conformément à la norme EN 14988-1
- Empilable pour un rangement facile



**Spécification**  
 Chaise haute Hauteur d'assise : 530mm.  
 Dimensions (mm): 756(H) x 597(L) x 597(P). Poids 8kg.

Code	Description
4 GG477	Chaise haute noire
5 M959	Chaise haute platine
6 GG478	Plateau noir

ART DE LA TABLE

RESTAURANT, BAR ET HOTEL

MOBILIER

USAGE UNIQUE ET ENTRETIEN

VÊTEMENTS ET CHAUSSURES

CUISINE

MOBILIER DE CUISINE, CHARIOTS ET ÉCHELLES

MATÉRIEL ÉLECTRIQUE ET DE CUISSON

FROID

# USAGE UNIQUE ET ENTRETIEN / ENTRETIEN

## Lingettes désinfectantes Uniwipe

Efficace contre 99,9 % des bactéries, SARM, E Coli, Listeria, salmonelle, ainsi que la plupart des virus et des champignons. Substance non altérage compatible contact alimentaire. Convient pour les zones de production et de préparation des aliments.



NOUVEAU

Code	Description
DF234	200 lingettes

## Lingettes désinfectantes Cif

Efficace contre 99,9 % des bactéries, SARM, E Coli, Listeria, salmonelle, ainsi que la plupart des virus et des champignons. Substance non altérage compatible contact alimentaire. Convient pour les zones de production et de préparation des aliments.



NOUVEAU

Code	Description
DF142	100 lingettes

## Chiffons tout usage antibactériens Jantex

Boîte de chiffons tout usage antibactériens avec système de distribution facile. Réutilisables. Dimensions d'un chiffon 370 x 220mm.



Code	Description	Qté
DN845	Jaune	200
DN844	Rouge	200
DN843	Bleu	200

## Chiffons Solonet Jantex

Chiffons non tissés agréés contact alimentaire avec d'excellentes qualités d'absorption. Code couleur pour l'hygiène. 330 x 580 mm.



Code	Description	Qté
CD810	Jaune	50
CD809	Rouge	50
F955	Bleu	50
CD811	Vert	50

## Chiffons de nettoyage en bambou Puracycle

Chiffons en microfibre de bambou, une alternative végétale au polyester. Double épaisseur pour une durabilité maximale. Naturellement auto-nettoyantes, les fibres de viscose de bambou expulsent naturellement la graisse, l'huile et autres salissures avec de l'eau, améliorant ainsi la durée de vie des chiffons.

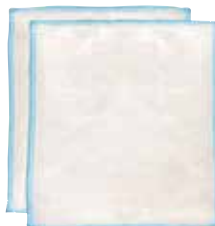

Code	Description	Qté
DA569	230(L) x 180(l)mm	2

## Tampons abrasifs Jantex

Enlevez les taches tenaces et la graisse brûlée avec ces tampons à récurer résistants.



Code	Description	Qté
F959	225 x 150mm	10

## Eponge à récurer Jantex

Eponge absorbante avec tampon à récurer durable.



Code	Description	Qté
F960	148 x 100mm	10

## Spirale inox Jantex

Durable. Anti rouille et corrosion. Fournie à l'unité.



Code	Description
J867	Spirale

## Eponges métalliques Coppercote Jantex

L'éponge métallique en cuivre réduit les risques de rayures sur les surfaces plus délicates.



Code	Description	Qté
CD792	Cuivre	20

## Serpillères Jantex

La texture abrasive aide à retirer la saleté. Lavables.



Code	Description	Qté
E947	483 x 406mm	10

## Lavettes Jantex

Excellente absorption. Peuvent être lavées en blanchisserie et à l'eau de Javel; Code couleur pour l'hygiène. Dimensions 406 x 254 mm.



Code	Description	Qté
E944	Rouge	10
CD787	Bleu	10
CD789	Vert	10

## Chiffons à poussière Jantex

Essentiels pour les bars, cafés et restaurants.



Code	Description	Qté
E943	508 x 406mm	10

## Chiffon microfibres vitres Jantex

Chiffon microfibres, idéal pour un nettoyage sans trace des vitres et de l'acier inoxydable.



Code	Description
DN842	400 x 400mm.

## Chiffons microfibres Jantex

Chiffons très absorbants qui retirent la poussière et la saleté plus efficacement que les tissus traditionnels. S'utilisent secs ou humides. 400 x 400mm.



Code	Description	Qté
DN841	Jaune	5
DN840	Rouge	5
DN839	Bleu	5
GF609	Vert	5

## Lavettes Spongyl Spontex

Lavettes cellulose avec canevas en polyester. Excellentes qualités d'absorption et de résistance. 206 x 185 mm.



Code	Description	Qté
CD812	Jaune	10
CD813	Rouge	10
F957	Bleu	10
CD814	Vert	10

## Gants de nettoyage / d'entretien Mapa

Gants en latex naturel pour une protection de haut niveau. Peuvent être utilisés pour la préparation et la transformation alimentaire. Disponibles dans les tailles S, M ou L.



Code	Description
F954	Noirs

## Gants anti-vapeur Burnguard

Gants en tricot doublé avec une protection étanche. Ils possèdent une texture rugueuse pour une adhérence exceptionnelle. Faciles à nettoyer. Résistant à la chaleur jusqu'à 50°C. Taille unique. Vendus par paire.



Code	Description
GD336	51cm

## Gants de ménage Mapa

La matière antidérapante en latex présente un support textile qui offre un soutien et un confort à long terme dans des environnements de travail exigeants.



Code	Description
CF623	Bleus

## Gants étanches Alto 405 Mapa

Gants robustes de protection chimique légère, fabriqués à partir de latex et de néoprène. Minimisent le risque que les mains soient blessées, brûlées ou irritées.



Code	Description
FA296	Bleus et jaunes

## Gants contact alimentaire étanches Ultranitrl 475 Mapa

Gants contact alimentaire ou de nettoyage en nitrile recommandés pour les personnes sensibles ou allergiques au latex.

- 3 tailles disponibles
- Parfaitement étanches
- Pour une utilisation intermittente
- Idéal pour une protection légère
- Coloris bleu
- Le code couleur évite la contamination croisée



Code	Description
FA295	Bleus

## Gants multi usages Jantex

Gants en latex naturels légers offrant une bonne protection. Peuvent être utilisés pour laver la vaisselle, la préparation et la transformation alimentaire. Disponibles dans les tailles S, M ou L.



Code	Description
F953	Bleu
CD793	Jaune

## Gants jetables Vogue

Gants jetables disponibles en tailles S, M et L. Boîte de 100. Non stériles à usage unique. Ambidextres avec bord roulé.

- Latex
- Sensibilité et adhérence
- EN 455
- Tailles S, M ou L
- Existents en poudrés et non-poudrés

Code	Description	Qté
A228	Latex poudré blanc	100
Y262	Latex non poudré blanc	100



## Gants contact alimentaire Vital 165 Mapa

Gants en latex naturel étanches conçus pour la flexibilité et la dextérité dans le contact alimentaire.

- 3 tailles disponibles
- Idéal pour les tâches de manipulation et préparation alimentaires
- Utilisation sur de courtes périodes
- Protection légère
- Coloris bleu
- Le code couleur évite la contamination croisée



Code	Description	Qté
FA293	Bleus	10

## Gants protection chimique légère Vital 115 Mapa

Trois couleurs à utiliser dans un système de nettoyage à code couleur. Gants en latex et doublure à base de coton.



Code	Description
FA290	Rose
FA291	Bleu
FA292	Jaune

## Gants de nettoyage professionnels Mapa

Gants en latex extra longs offrant de bonnes performances mécaniques et une protection chimique longue durée. Vendus par paire.



Code	Description
CE370	Paire   Taille 8

ART DE LA TABLE

RESTAURANT, BAR ET HOTEL

MOBILIER

USAGE UNIQUE ET ENTRETIEN

VÊTEMENTS ET CHAUSSURES

CUISINE

MOBILIER DE CUISINE, CHARIOTS ET ÉCHELLES

MATÉRIEL ÉLECTRIQUE ET DE CUISSON

FROID

# USAGE UNIQUE ET ENTRETIEN / ENTRETIEN

## Liquide vaisselle citron et aloe vera Ecover

Pour des résultats impeccables sur la vaisselle et la verrerie. Dégraisse efficacement. Biodégradable et adapté aux fosses septiques. Peu moussant et doux pour la peau.



NOUVEAU

Code	Description
GG203	5L

## Lingettes pour sonde Ecotech

Pot de lingettes désinfectantes pour sondes. Tuent 99,9% des bactéries en 30 secondes, incluant e-coli, salmonelle, listeria, et p.aeruginosa.



NOUVEAU

Code	Description
DE853	200 lingettes

## Désinfectant pour les mains sans alcool Hypaclean

Un puissant désinfectant antibactérien et virucide pour les mains sans alcool. Parfait pour les locaux Halal. Conforme aux normes EN14476, EN13727 et EN13624.



Produit indisponible à la vente

NOUVEAU

Code	Description
FE951	500ml

## Lingettes antibactériennes

Lingettes de nettoyage antibactériennes multi usages, idéales pour essuyer les surfaces.



NOUVEAU

Code	Description	Qté
DF160	Vert	200

## Tablettes lave-vaisselle Ecover

Nettoient et dégraissent efficacement. Biodégradables, rentables et adaptées aux fosses septiques.



NOUVEAU

Code	Description
GG200	70 tablettes

## Lingettes désinfectantes Ecotech

Efficace contre 99,9 % des bactéries, SARM, E Coli, Listeria, salmonelle, ainsi que la plupart des virus et des champignons. Substance non altéragène compatible contact alimentaire. Convient pour les zones de production et de préparation des aliments.



NOUVEAU

Code	Description
DE325	500 lingettes type J
DA301	500 lingettes type J sans CAQ

## Racloir à plaques Jantex

Fabrication solide en une seule pièce avec un support pour la main et une lame de 152 mm remplaçable.



**Spécification**  
GF378 Dimensions (mm): 115(H) x 152(L) x 407(P).

Code	Description
GF378	Racloir
GF379	Lame de rechange

## Pierre abrasive Jantex

Pierre abrasive de qualité pour éliminer l'accumulation de graisses résistantes. 152 x 76 x 76mm. Poignée vendue séparément.



Code	Description
L402	Pierre abrasive

## Pierres abrasives Jantex

Venez à bout de la graisse brûlée tenace qui s'accumule avec le temps sur vos grilles pour obtenir de meilleurs résultats de cuisson.



Code	Description
CW719	Pierres abrasives   76(H) x 152(L) x 76(P)mm   lot de 4

## Brosse pour grils avec racloir

Une brosse avec grattoir en acier trempé intégré pour nettoyer les plaques de cuisson. Idéale pour enlever les taches difficiles, brûlées. Manche souple.



Code	Description
GG965	300mm

## Brosse métallique pour grils

Brosse à quatre rangs de pics métalliques avec un manche en bois, idéale pour râcler les aliments ou la graisse brûlés.



Code	Description
L405	Brosse métal

## Palette triangle Jantex

Lame de 127 mm en acier inoxydable avec manche en plastique.



Code	Description
D394	127mm

## Poignée porte-tampons pour plaques de cuisson

Porte-tampons léger avec poignée intégrée. Les tampons à mailles ouvertes éliminent les aliments et les graisses brûlés. Système résistant à la chaleur pour un nettoyage et polissage légers. Tampons vendus séparément.



Code	Description
F961	Poignée porte-tampons
F962	Tampons (lot de 10)
F963	Tampons (lot de 20)

## Ensemble de brosses de nettoyage Oxo

Lot de deux brosses permettant d'atteindre les endroits difficiles à nettoyer. Poils en nylon robustes et poignées antidérapantes confortables.



Code	Description
GG069	2 brosses

## Brosse dure Jantex

En plastique durable et hygiénique. 209 mm de long.



Code	Description
L723	Jaune
L721	Rouge
L722	Bleu
L720	Vert

## Raclette en inox Jantex



Code	Description
L478	Raclette 553mm

## Balai Clean Sweep Jantex

Trois en un : balaie, récurve et lave. Manche extensible (750 - 1300 mm). Largeur de la tête : 300 mm.



Code	Description
F704	335mm

## Balai bulldozer

Balai deux-en-un avec poils doux et durs, ce qui le rend parfait pour une utilisation intérieure ou extérieure. Manche en néoprène et support robuste pour une durabilité exceptionnelle. Le manche de 1,49m est livré fixé au balai.



Code	Description
CK510	1490(H) x 610(L)mm

## Raclette en mousse Jantex

Raclette en acier galvanisé et mousse Jantex qui s'adapte au manche L479 (vendu séparément). Idéale pour les sols carrelés.



Code	Description
CF246	Raclette 457mm
CF248	Raclette 762mm

## Ensemble pelle et balayette Jantex

Un ensemble pelle et balayette léger et durable, avec manche en plastique solide et déflecteur de vent. Idéal lorsque des débris ou déversements doivent être balayés et nettoyés rapidement.



**Spécification**  
**CK851** Pelle (mm): 950(H) x 300(L) x 345(P).  
 Balayette (mm): 780(H) x 250(L) x 22(P).

Code	Description
CK851	Pelle et balai légers

## Lingettes désinfectantes Pal

Efficace contre 99,9 % des bactéries, SARM, E Coli, Listeria, salmonelle, ainsi que la plupart des virus et des champignons. Substance non altér-ragène compatible contact alimentaire.

NOUVEAU



Code	Description	Qté
DF107	10 x 200 lingettes	10

## Manche télescopique nettoyage vitres Scott Young

Manche télescopique pour atteindre les fenêtres hautes sans échelle. Modèle standard, peut être utilisé avec les raclettes CC938 et CC939.

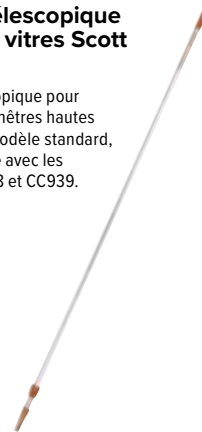

Code	Description
GG973	1,25m

## Balai réservoir frange microfibre Scott Young

Système de nettoyage des sols sans seau à frange de lavage microfibre. Réservoir de 480ml intégré dans le manche; une action sur le bouton pressoir libère 3 jets de solution de nettoyage contenue dans le réservoir. Les franges de lavage sont vendues séparément.

- Anneaux code couleur
- Réservoir 480ml
- Franges microfibre lavables en machine



Code	Description	Qté
GH178	Balai	1

NOUVEAU



## Balai avec ramasse-poussière Jantex

Balai avec ramasse-poussière en poly-propylène résistant, idéal pour l'entretien général dans les halls d'hôtel et zones de réception lorsqu'il n'est pas possible de balayer entièrement le sol. Doté d'un couvercle pour éviter que le contenu ne se disperse. Le balai est équipé d'un support pour maintenir le ramasse-poussières en place et faciliter le rangement.



**Spécification**  
**CD059** Pelle (mm): 850(H) x 340(L) x 280(P).  
 Balayette (mm): 850(H) x 160(L) x 30(P).

Code	Description
CD059	Balai avec ramasse-poussière

## Balai en V

Structure métallique et frange réglable en fibre synthétique à longue durée de vie pour une excellente couverture du sol comprise entre 450 mm et 1,6 m. L'action de ciseau permet de ramasser rapidement et facilement la poussière et les déchets. Fourni avec deux housses-balai.



Code	Description	Qté
CD803	Balai en V - 711mm	1
GG971	Franges de rechange	2



# Têtes de balai code couleur

Un système interchangeable de produits de nettoyage et entretien des sols pouvant s'adapter sur un manche unique.

# Jantex

## Têtes de balais lavables

Têtes de balais à poils doux code couleur. Lavables jusqu'à 100 ° C.

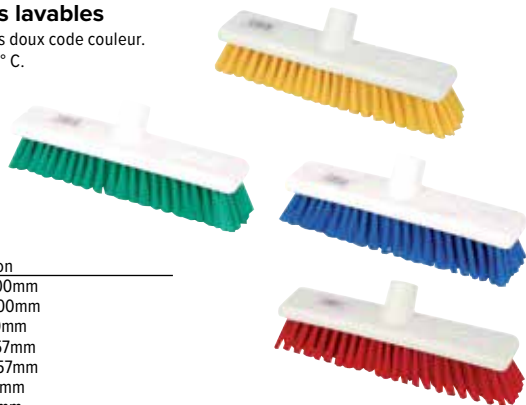

Code	Description
DN831	Jaune   300mm
DN830	Rouge   300mm
DN829	Bleu   300mm
DN834	Jaune   457mm
DN833	Rouge   457mm
DN832	Bleu   457mm
GK874	Vert   457mm

## Manche à balai code couleur

Manche fourni avec des clips code couleur pour une identification facile correspondant à la zone de nettoyage identifiée. 1370mm.



Code	Description
DN819	1370mm

## Balais brosse avec adaptateur coudé

Tête cousée 125mm avec poils raides à code couleur durables et adaptateur pour le manche permettant de réduire les risques de contamination croisée. Idéal pour un nettoyage efficace dans les espaces restreints.



Code	Description
SA253	Jaune 24cm
SA252	Rouge 24cm
SA251	Bleu 24cm
SA254	Vert 24cm

## Têtes de balai à franges Kentucky

Têtes de balai à franges très absorbantes en polyester épais avec supports code couleur. Pour une utilisation sur les grandes surfaces difficiles à nettoyer.



Code	Description
DN828	Jaune
DN827	Rouge
DN826	Bleu
GK872	Vert

## Lave-ponts et adaptateur

Tête pivotante avec poils durables à code couleur et adaptateur pour manche; permet un nettoyage facile des taches tenaces dans les zones difficiles à atteindre.

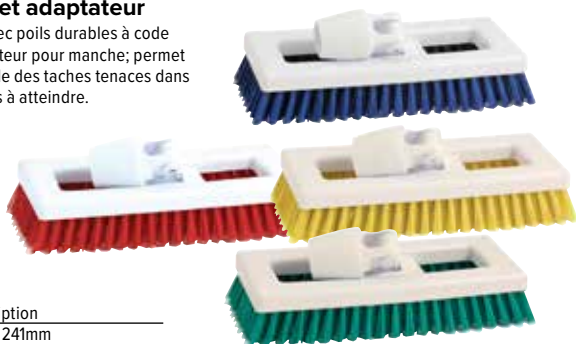

Code	Description
SA257	Jaune 241mm
SA256	Rouge 241mm
SA255	Bleu 241mm
SA258	Vert 241mm

## Tête de balai serpillière antibactérienne

Tête de balai serpillière hautement absorbante avec agent antibactérien pour empêcher le développement des odeurs et bactéries dans les fibres. Lavable. 380(Ø)mm.



Code	Description
DN825	Jaune
DN824	Rouge
DN823	Bleu
GK870	Vert

## Brosse à vaisselle hygiénique

Brosse à vaisselle solide à poils durs et un côté pour frotter.



Code	Description
CC934	Jaune
CC936	Rouge
CC937	Bleu
CC935	Vert

## Vaporisateurs 750ml

Têtes à code couleur pour une identification facile. Les graduations en millilitres sur les bouteilles facilitent la dilution des produits d'entretien.

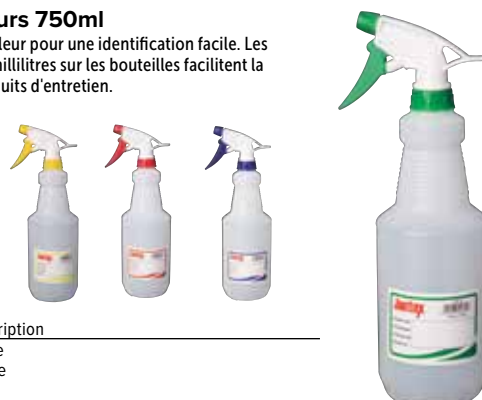

Code	Description
CD816	Jaune
CD815	Rouge
CD817	Bleu
CD818	Vert

## Système de nettoyage interchangeable



Système à code couleur hygiénique où le manche peut être utilisé avec toutes les têtes de balai de cette page. Se fixe en quelques secondes sans avoir besoin de vis. Les manches à balais et les têtes sont vendus séparément.

### Têtes de balai à franges Kentucky Scott Young

Franges durables pour un ramassage rapide de la saleté, de la graisse et de l'huile. Extrémité plate et supports à code couleur. Largeur ouverte: 915 mm. Longueur: 405 mm. Largeur: 380 mm.



**Spécification**  
Couvrance maximum 91cm.  
Longueur 41cm; Largeur 38cm.

Code	Description
L887	Jaune
L884	Rouge
L885	Bleu
L886	Vert

### Manches interchangeables de couleur Scott Young

137cm de long. Utilisable et interchangeable avec toutes les têtes de balai à franges et de balai de cette gamme.



Code	Description
L349	Jaune
L347	Rouge
L348	Bleu
L346	Vert

### Balais brosse Scott Young

Pois en nylon résistants, longue durée de vie. Pour tous types de nettoyage. Lavage main et machine. 235mm.



Code	Description
DL940	Jaune
DL939	Rouge
L888	Bleu

### Tête de balai à franges Scott Young

Tête de balai à franges en fils de coton avec système d'étiquettes à code couleur. Peut être utilisée avec des manches interchangeables pour respecter les normes d'hygiène.



Code	Description
CD801	Blanc

### Déboucheur Jantex

Ventouse en caoutchouc avec un manche de 510mm en bois.



Code	Description
CG047	150mm (Ø)

### Brosse WC Jantex

Support blanc et brosse ronde à poils en nylon. 370(h) x base 165(Ø)mm.



Code	Description
Y195	Brosse WC

### Brosse WC inox Jantex

Modèle élégant et moderne en acier inoxydable.



Code	Description
L401	Brosse et support

### Brosse en bois Jantex

Tête de balai en bois avec fixation de support en plastique pour remplacer facilement le manche. Tête en coco souple idéale pour balayer les déchets légers à l'intérieur comme à l'extérieur. Manche en bois vendu séparément.



Code	Description
CD796	Coco souple 305(L)mm
CD800	Manche de 1200mm

### Pelle très résistante Jantex

En polypropylène. 115(H) x 315(L) x 337(P)mm.



Code	Description
U398	315mm

### Brosse à ongles Jantex

En plastique durable et hygiénique. 75 mm de long.



Code	Description
L726	Bleu

ART DE LA TABLE

RESTAURANT, BAR ET HOTEL

MOBILIER

USAGE UNIQUE ET ENTRETIEN

VÊTEMENTS ET CHAUSSURES

CUISINE

MOBILIER DE CUISINE, CHARIOTS ET ÉCHELLES

MATÉRIEL ÉLECTRIQUE ET DE CUISSON

FROID

## USAGE UNIQUE ET ENTRETIEN / ENTRETIEN

### Seau essoreur Deluxe Jantex

Seau essoreur professionnel avec un chariot solide en acier inoxydable et un panier de rangement. 540(H) x 460(L) x 430(P)mm.

- Capacité maximale 24L
- Roulettes anti-trace
- Essoreur professionnel



Code	Description
M884	24L

### Double seau-essoreur Jantex

Système de nettoyage durable en polypropylène. Utilisez un seau pour l'eau propre et l'autre pour l'eau sale. 850(H) x 440(L) x 920(P)mm. Poids 9.4kg.

- Capacité maximale 2 x 23L
- 4 roulettes anti-traces
- Chariot en acier inoxydable



Code	Description
M880	2 x 23L

### Balayettes Jantex

En plastique durable et hygiénique. Longueur 265mm.



Code	Description
L717	Rouge
L718	Bleu

### Balayettes à poils doux et pelles Jantex

Ensemble en plastique durable avec rebord de la pelle en caoutchouc. Largeur 220mm.



Code	Description
CC930	Jaune
CC931	Rouge
CC932	Bleu
CC933	Vert

# Seau essoreur Jantex

Seau avec poignée et roulettes solides, facilement manœuvrable pour transporter l'eau de nettoyage, en toute sécurité, et éviter tout déversement et contraintes superflues au niveau du dos. Les couleurs vives bien visibles et l'avertissement de danger sur le côté permettent d'éviter toute blessure accidentelle. Essoreur léger avec un long manche faisant effet de levier pour une utilisation facile.

- Capacité maximale 20L
- Collecteur de déchets et grille
- Levier d'essorage
- Nécessite un assemblage simple



**Spécification**  
Dimensions (mm): 480(H) x 350(L) x 280(P).  
Poids : 3,5kg.

Code	Description
F951	Jaune
DL912	Rouge
DL913	Bleu
GK689	Vert

## Applicateur lave-vitres Jantex

Manche ergonomique confortable pour éviter toute contrainte lors d'une utilisation continue. Recharge en coton ultra absorbant. Fixation velcro pour une installation et un remplacement faciles.



Code	Description
CC939	370(H)x370(L)x150(P)mm

## Raclette en acier inoxydable Oxo

Idéale pour nettoyer les surfaces carrelées, miroirs embués et portes de douche ainsi que les fenêtres. Utilisable sur les surfaces courbes, avec une poignée confortable pour une utilisation facile. Support à ventouse fourni.



Code	Description
GG067	154(H)x255(L)x14(P)mm

## Raclette à vitres en acier inoxydable Jantex

Possède un manche ergonomique confortable d'environ 135mm. Mécanisme à ressort pour changer le support et le caoutchouc.



Code	Description
CC938	300(H)x355(L)x150(P)mm

## Seau spécial vitres Jantex

Seau robuste avec poignée en métal résistante. Adapté à une utilisation avec les accessoires de nettoyage pour vitres.



Code	Description
GG972	15L

## Seaux en plastique code couleur Jantex

Seaux en plastique de 10 litres, bonne prise en main. Code couleur pour une utilisation dans les zones spécifiques.



Code	Description
CD805	Jaune
CD807	Rouge
CD804	Bleu
CD806	Vert

## Chariot de ménage Rubbermaid

Chariot à paroi lisse pour un nettoyage facile et une apparence professionnelle. Le sac en vinyle se détache grâce à la fermeture éclair pour un retrait facile des sacs poubelle. Compartiment verrouillable pour les objets de valeur, facile à installer en option (vendu séparément).

- Facile à nettoyer
- Plateforme frontale pour le seau-essoreur
- Sac vinyle zippé
- Couvercle fourni



**Spécification**  
L658 Dimensions (mm): 975(H) x 1168(L) x 552(P). Poids : 17,78kg.

Code	Description
L658	Chariot
M896	Compartiment verrouillable



## Chariot de ménage



Chariot multi-usages avec tablettes et crochets pour transporter les produits d'entretien, balais et serpillières.

- Construction en plastique facile à nettoyer
- Plateforme frontale pour le seau-essoreur
- Support de sac poubelle avec crochets

**Spécification**  
L683 Dimensions (mm): 1130(H) x 980(L) x 500(P).

Code	Description
L683	Chariot

## Aspirateur Henry Numatic



Aspirateur très puissant de 1,2 kW avec filtre à poussière très performant. Tube en inox et cordon d'alimentation de 10m. Fourni avec les accessoires pour moquette, sols lisses, tentures, fauteuils.

- Capacité 9L
- Filtres Tritex
- Sac à poussière Microflo
- Cordon d'alimentation à rangement automatique
- 9 accessoires fournis
- Classe énergétique A

**Spécification**  
M975 Modèle: Henry. 230V. 620W. 72dB. Aspiration 42L/sec. Diamètre d'opération 26.8m. Dimensions (mm): 370(H) x 360(L) x 340(P). Poids 8,1kg.

Code	Description
M975	Henry
DW159	Lot de 10 sacs

ART DE LA TABLE

RESTAURANT, BAR ET HOTEL

MOBILIER

USAGE UNIQUE ET ENTRETIEN

VÊTEMENTS ET CHAUSSURES

CUISINE

MOBILIER DE CUISINE, CHARIOTS ET ÉCHELLES

MATÉRIEL ÉLECTRIQUE ET DE CUISSON

FROID

# USAGE UNIQUE ET ENTRETIEN / ENTRETIEN

## Seau résistant Jantex

Seau gradué en plastique résistant de 12 litres avec bec verseur et poignée moulée sur anse métallique.



### Spécification

L571 Dimensions (mm): 320(H) x 350(Ø).

Code	Description
L571	12L

## Cuvette

Plastique. 340 mm Ø.



Code	Description
L572	345mm

## Seau en acier inoxydable Jantex

Contenance de 12L.



Code	Description
J807	12L

## Seaux-essoreurs à code couleur Jantex

Seaux de couleur en polypropylène faciles à remplir avec un volume utilisable accru. Capacité maxi 16 litres. Capacité d'utilisation 14 litres.



Code	Description
S223	Jaune
S222	Rouge
S225	Bleu
S224	Vert

- Contenance maximale de 16L
- Essoreur haut
- Bec verseur facile

## Seaux-essoreurs doubles à code couleur Jantex

Seaux-essoreurs doubles cuves pour permettre un rinçage à l'eau propre. Code couleur pour une utilisation hygiénique dans les zones désignées. 295(H) x 430(L) x 275(P)mm. Poids 1.2kg.



- Capacités des cuves 7L et 8L
- Essoreur
- Manches doubles très résistants

## Seau-essoreur galvanisé 13L Jantex

Seau en acier galvanisé longue durée de vie avec essoreur fixe.

- Capacité maximale 13L
- Essoreur
- Acier galvanisé



Code	Description
CD808	13L

### Spécification

Dimensions (mm): 295(H) x 430(L) x 275(P). Poids 1,2kg.

Code	Description
CD503	Jaune
CD502	Rouge
CD504	Bleu



## Cône sol glissant multilingue Banana Products

Cône de sécurité original Attention sol glissant en français, anglais, espagnol et allemand. En polypropylène résistant.



Code	Description
GK976	600mm (H)

## Panneaux de sol de sécurité Jantex

Panneaux de sécurité avec une poignée pour les transporter ou les accrocher lorsqu'ils ne sont pas utilisés. Message des deux côtés, en plastique durable léger pour la mise en place, le nettoyage et l'hygiène. Se plie à plat pour un rangement facile. Hauteur 640mm. NB : texte en anglais.



Code	Description
L416	Sol glissant
L434	Accès interdit
L433	Nettoyage en cours

# Casiers de lavage Vogue

Différents modèles disponibles, spécifiquement conçus pour la vaisselle, les ustensiles, les verres, etc. pour un lavage adapté et sûr.

Approprié à une utilisation avec tous les casiers de lavage de cette page (500 x 500mm)

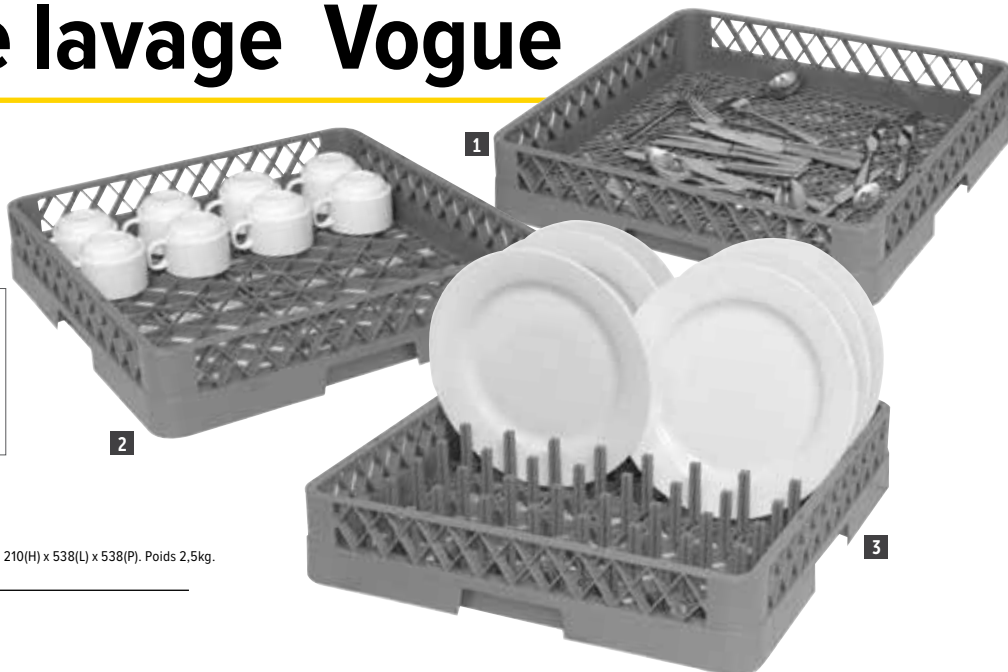

**Spécification**  
**CB006** Capacité de charge maximale 40kg. Dimensions (mm): 210(H) x 538(L) x 538(P). Poids 2,5kg.

Code	Description
1 <b>K910</b>	Couverts 500 x 500mm
2 <b>K908</b>	Tasses 500 x 500mm
3 <b>K909</b>	Assiettes 500 x 500mm
4 <b>CB006</b>	Chariot

## Casiers à verres Vogue

Casiers à verres ou tasses à compartiments, pour réduire les éclats et la casse. Rehausses optionnelles disponibles pour les verres plus haut, ajoutant environ 45mm(H).

100(H) x 500(L) x 500(P)mm.

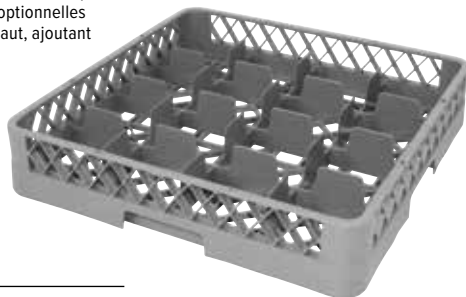

Code	Description
<b>F612</b>	16 compartiments
<b>F613</b>	25 compartiments
<b>F614</b>	36 compartiments
<b>F615</b>	49 compartiments

## Rehausses de casiers à verres Vogue

Rehausses de casier à verres pour les grands verres. Chaque rehausse permet d'ajouter environ 45 mm(H).

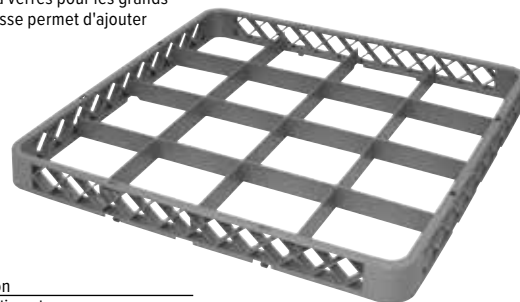

Code	Description
<b>F616</b>	16 compartiments
<b>F617</b>	25 compartiments
<b>F618</b>	36 compartiments
<b>F619</b>	49 compartiments

## Casiers de lavage

Bords renforcés pour une utilisation professionnelle intensive.

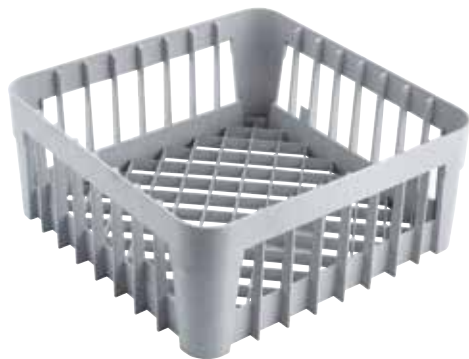

Code	Description
<b>GN559</b>	350 x 350mm   200(H)mm
<b>GN558</b>	400 x 400mm   200(H)mm

## Casiers de lavage hauts Vogue

Armature métallique avec revêtement PE pour une plus grande durabilité. Convient pour les verres, tasses et autres récipients ouverts. 180mm de haut.

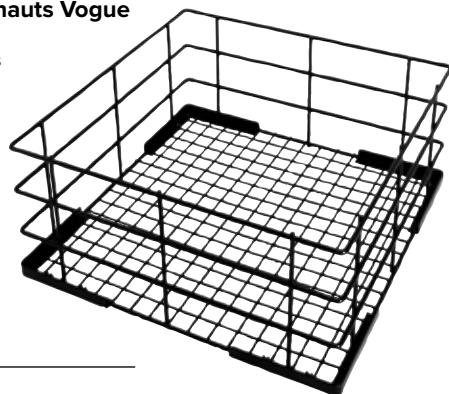

Code	Description
<b>CD242</b>	350 x 350mm
<b>CD243</b>	400 x 400mm
<b>CD244</b>	500 x 500mm

## Socle pour casiers Gastro M

Socle en acier inoxydable pour le transport des casiers de lavage chargés de 500 x 500mm.

- Construction en acier inoxydable AISI 304
- 4 roues pivotantes, 2 avec freins



Code	Description
<b>GS026</b>	Socle

ART DE LA TABLE

RESTAURANT, BAR ET HOTEL

MOBILIER

USAGE UNIQUE ET ENTRETIEN

VÊTEMENTS ET CHAUSSURES

CUISINE

MOBILIER DE CUISINE, CHARIOTS ET ÉCHELLES

MATÉRIEL ÉLECTRIQUE ET DE CUISSON

FROID

# USAGE UNIQUE ET ENTRETIEN / ENTRETIEN

## Casiers de lavage Cambro

Casiers en maille résistants, conçus pour faire tremper et laver les couverts, ustensiles, assiettes et bols.

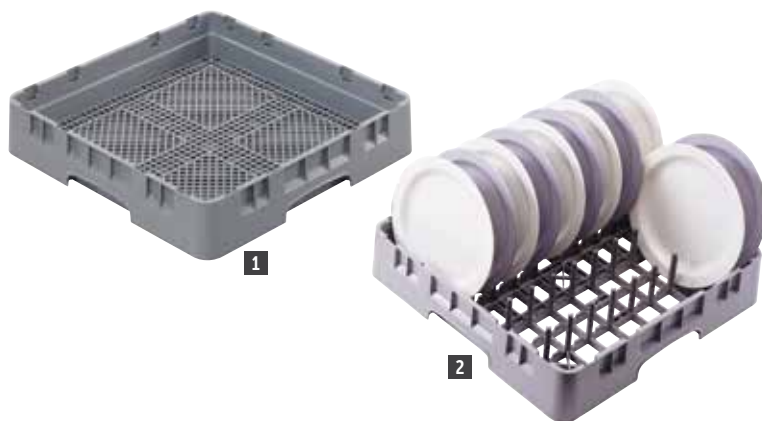

Code	Description	Hauteur
<b>1 DL338</b>	Casier à couverts   500 x 500mm	101 mm
<b>2 DL337</b>	Casier à plots   500 x 500mm	101 mm
<b>CT290</b>	Casier de base   500 x 500mm	101 mm
<b>3 CT329</b>	Couvercle pour casiers	24 mm
<b>4 CT307</b>	Chariot pour casiers	187 mm

## Casiers 16 compartiments Cambro

Verre 110mm max (Ø).

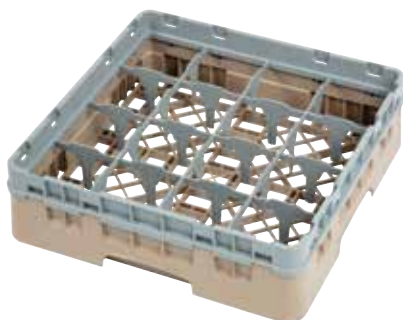

Code	Description
<b>DW550</b>	16 compartiments   92(H)mm
<b>DW551</b>	16 compartiments   133(H)mm
<b>DE783</b>	16 compartiments   174(H)mm
<b>DE784</b>	16 compartiments   215(H)mm
<b>DW552</b>	16 compartiments   257(H)mm
<b>DW553</b>	16 compartiments   298(H)mm

## Casiers 25 compartiments Cambro

Verre 87mm max (Ø).



Code	Description
<b>DW554</b>	25 compartiments   92(H)mm
<b>DW555</b>	25 compartiments   133(H)mm
<b>DE789</b>	25 compartiments   174(H)mm
<b>DE790</b>	25 compartiments   215(H)mm
<b>DW556</b>	25 compartiments   257(H)mm
<b>DW557</b>	25 compartiments   298(H)mm

## Casiers 36 compartiments Cambro

Verre 73mm max (Ø).



Code	Description
<b>DW558</b>	36 compartiments   92(H)mm
<b>DE794</b>	36 compartiments   133(H)mm
<b>DE795</b>	36 compartiments   174(H)mm
<b>DE796</b>	36 compartiments   215(H)mm
<b>DW559</b>	36 compartiments   257(H)mm
<b>DW560</b>	36 compartiments   298(H)mm

## Casiers 49 compartiments Cambro

Verre 62mm max (Ø).



Code	Description
<b>DW561</b>	49 compartiments   92(H)mm
<b>DE797</b>	49 compartiments   133(H)mm
<b>DE798</b>	49 compartiments   174(H)mm
<b>DE799</b>	49 compartiments   215(H)mm
<b>DW562</b>	49 compartiments   257(H)mm
<b>DW563</b>	49 compartiments   298(H)mm

## Panier de transport Jantex

394 mm x 254 mm x 133 mm de hauteur.



Code	Description
<b>L382</b>	Panier

## Egouttoirs / supports assiettes en acier inoxydable Vogue

Supports de fixation murale tout en acier inoxydable. Disponibles en deux tailles. Support d'extrémité vendu séparément.

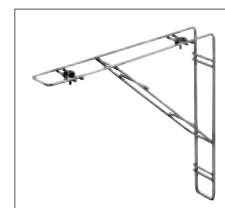
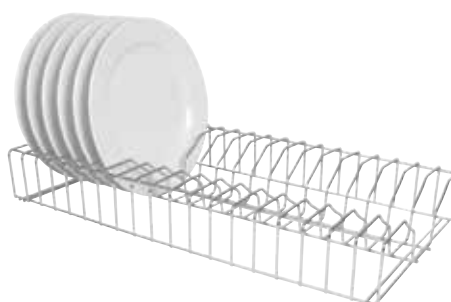

Code	Description
<b>L440</b>	Support de 610mm
<b>L442</b>	2 fixations murales

## Gammes d'étiquettes adhésives

Nous vous proposons une large gamme d'étiquettes avec différents types d'adhésifs. Le type d'adhésif diffère selon l'utilisation et le support sur lequel l'étiquette est collée.

### Étiquettes solubles.

Se dissolvent complètement en 30 secondes dans l'eau quelle que soit la température.

### Étiquettes amovibles.

Ces étiquettes se décollent facilement, sans laisser de résidu.

### Étiquettes adhésives jours de la semaine 24mm Vogue

Limitez vos déchets alimentaires et optimisez les bénéfices avec ce système simple de rotation des aliments à code couleur. Inscrivez la date dans la section vide de l'étiquette pour garantir une rotation précise. Modèles solubles ou amovibles au choix. Taille de l'étiquette 24mm.



#### Amovibles

Code	Description	Qté
L931	Lundi	1000
L932	Mardi	1000
L933	Mercredi	1000
L934	Jeudi	1000
L935	Vendredi	1000
L936	Samedi	1000
L930	Dimanche	1000
S151	Kit semaine	7000

#### Solubles dans l'eau

Code	Description	Qté
U777	Lundi	1000
U778	Mardi	1000
U779	Mercredi	1000
U780	Jeudi	1000
U781	Vendredi	1000
U782	Samedi	1000
U783	Dimanche	1000
CF439	Kit semaine	7000

### Distributeurs d'étiquettes 24mm Vogue

Choix de distributeurs pour étiquettes de 24mm. La coque sur les modèles en plastique protège les rouleaux d'étiquettes en cuisine.



#### Spécification

**GH347** Dimensions (mm) : 64(H)x 330(L)x 133(P).  
Dimensions (mm) : 64(H)x 330(L)x 133(P).

**L937** Dimensions (mm): 121(H) x 237(L) x 190(P).  
Dimensions (mm): 121(H) x 237(L) x 190(P).

Code	Description	Qté
1 GH347	Distributeur multi étiquettes 24mm	1
2 L937	Distributeur multi étiquettes inox 24mm	1

### Distributeur 24mm et assortiment d'étiquettes jours de la semaine Vogue

Kits d'étiquetage pour une distribution efficace et rapide. Distributeur inox ou plastique au choix.



#### Spécification

**GH473** GH473 comprend : étiquettes L930, L931, L932, L933, L934, L935, L936 et distributeur plastique 24mm GH347.

**GH474** GH474 comprend : étiquettes U777 à U783 et distributeur plastique 24mm GH347.

**S154** S154 comprend : étiquettes L930, L931, L932, L933, L934, L935, L936 et distributeur inox 24mm L937.

Code	Description
3 GH473	Étiquettes amovibles code couleur avec distributeur plastique 24mm.
4 GH474	Étiquettes solubles code couleur avec distributeur plastique 24mm
S154	Étiquettes amovibles code couleur avec distributeur inox 24mm

ART DE LA TABLE

RESTAURANT, BAR  
ET HOTEL

MOBILIER

USAGE UNIQUE  
ET ENTRETIEN

VÊTEMENTS  
ET CHAUSSURES

CUISINE

MOBILIER DE CUISINE,  
CHARIOTS ET ÉCHELLES

MATÉRIEL ÉLECTRIQUE  
ET DE CUISSON

FROID



# USAGE UNIQUE ET ENTRETIEN / PRODUITS À USAGE UNIQUE

## Emballage alimentaire 3 en 1 Agreena

Dites adieu aux emballages alimentaires à usage unique avec ces emballages 3 en 1. Compatibles four, micro-ondes, réfrigérateur et congélateur. Permettent d'emballer, sceller et cuire, lavables et réutilisables encore et encore. Antiadhésifs, non toxiques, vegan et respectueux de la planète. Températures d'utilisation de -40 à 230 °C



NOUVEAU



Code	Description
FD934	2 petits 200 x 200mm et 2 grands 300 x 300mm
FD935	2 emballages 300 x 450mm
FD933	1 rouleau 1500 x 300mm

## Emballages alimentaires en cire d'abeille Nuts

Alternative socialement responsable aux emballages alimentaires en plastique et aluminium.

- Alternative sans plastique au film alimentaire
- Réutilisable
- Propriétés antibactériennes
- Se scelle avec la main
- Entièrement recyclable et biodégradable
- Non-toxique et adapté contact alimentaire
- Compatible réfrigération et congélation

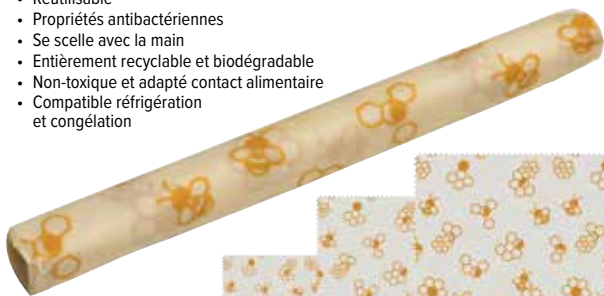

NOUVEAU



Code	Description
FB426	Set de 3   Tailles S, M, L
FB427	Taille S   180 x 200mm
FB428	Taille M   250 x 280mm
FB429	Taille L   330 x 335mm
DB384	Dimensions : 900(L) x 305(l)mm

## Étiquettes de traçabilité Vogue

Utilisées pour identifier les dates de limite de conservation des aliments préparés afin d'améliorer l'hygiène et la sécurité dans les cuisines. Lorsqu'elle est remplie correctement, l'étiquette permet de détecter rapidement les produits périmés. Rouleau de 500 fourni dans un distributeur pratique. Taille de l'étiquette : 49 x 65 mm. NB : texte en anglais.

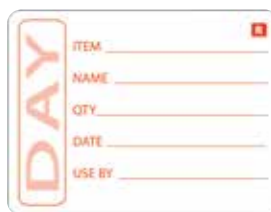

Code	Description	Qté
E148	49 x 65mm	500
GH350	50x 75mm	250
GH349	Distributeur d'étiquettes simple 50mm	1
CK893	Kit distributeur et étiquettes amovibles 49mm	500

## Distributeur 50mm et étiquettes jours de la semaine Vogue

Kits d'étiquetage pour une distribution efficace et rapide.



**Spécification**  
**S811** L'ensemble comprend : étiquettes lundi à dimanche et distributeur plastique 50mm GH348.  
**GH475** L'ensemble comprend : étiquettes lundi à dimanche et distributeur plastique 50mm GH348.

Code	Description
S811	Étiquettes amovibles code couleur avec distributeur plastique 50mm
GH475	Étiquettes alimentaires solubles code couleur et distributeur plastique 50mm

## Étiquettes jours de la semaine Vogue

Étiquettes de conservation alimentaire à code couleur pour vérifier la date de préparation des aliments d'un simple coup d'œil. Indiquent la date limite de consommation. Faciles à décoller, sans résidu. Disponibles en rouleaux individuels ou par lot de 7 - un pour chaque jour de la semaine. Taille de l'étiquette : 50mm. NB : texte en anglais.



## Amovibles

Code	Description	Qté
L066	Lundi	500
L067	Mardi	500
L068	Mercredi	500
L069	Jeudi	500
L070	Vendredi	500
L071	Samedi	500
L072	Dimanche	500
L938	Ensemble semaine	3500

## Solubles

Code	Description	Qté
GH351	Lundi	250
GH352	Mardi	250
GH353	Mercredi	250
GH354	Jeudi	250
GH355	Vendredi	250
GH356	Samedi	250
GH357	Dimanche	250
GH326	Assortiment semaine	1750

## Étiquettes réutilisables

Les étiquettes réutilisables sont conçues pour résister à environ 500 cycles de lave-vaisselle. En utilisant un seul type d'étiquette pour toutes les utilisations en cuisine, vous réduisez vos dépenses, le gaspillage et gagnez du temps. Elles résistent à la vapeur, la condensation, l'eau glacée et l'eau bouillante. Retrait facile, rapide et propre.

PURACYCLE 

### Étiquettes réinscriptibles Puracycle

Résistent à des centaines de cycles de lave-vaisselle. Fabriquées à partir d'un matériau recyclable.

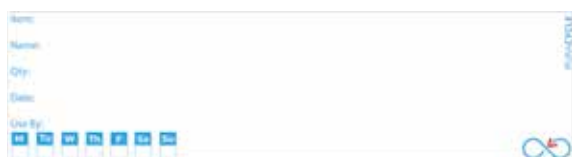

#### Étiquettes

Code	Description	Qté
FB282	Étiquettes vierges pour bouteilles	25
FB283	Étiquettes de traçabilité pour bouteilles	25
FB280	Étiquettes vierges	50
FB281	Étiquettes de traçabilité	50

#### Lot d'étiquettes, marqueurs et chiffons Puracycle

Code	Description	Qté
SA492	25 étiquettes vierges bouteille   3 marqueurs   2 chiffons	25
SA490	50 étiquettes vierges   3 marqueurs   2 chiffons	50
SA493	25 étiquettes de traçabilité bouteille   3 marqueurs   2 chiffons	25
SA491	50 étiquettes de traçabilité   3 marqueurs   2 chiffons	50

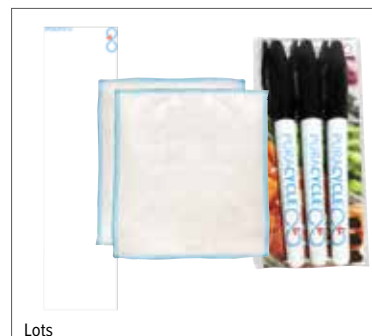

Lots

### Marqueurs pour étiquettes Puracycle

Encre non toxique et sans odeur à utiliser avec les étiquettes Puracycle. Résiste à la vapeur, la condensation, l'eau glacée et l'eau bouillante. S'efface facilement en frottant à l'aide d'une éponge ou d'un chiffon humide.



Code	Description	Qté
FB284	Noir	3

### Étiquettes «Utiliser avant le» Vogue

Empêche toute consommation d'aliments périmés. Étiquette 25mm x 25mm.



Code	Description	Qté
E150	25mm x 25mm	1000

### Étiquettes plats végétariens Vogue



Code	Description	Qté
U913	25(Ø)mm	1000

### Étiquettes "Sans gluten" Vogue

Étiquettes décollables pour une identification facile des produits sans gluten (texte anglais). Taille de l'étiquette : 25(Ø)mm.



Code	Description	Qté
GJ060	Étiquettes sans gluten   rouleau de 1000	

### Étiquettes réinscriptibles Puracycle

Résistent à des centaines de cycles de lavage. Fabriquées à partir d'un matériau recyclable.

NOUVEAU



Code	Description	Qté
FB280	Étiquettes vierges	50
FB281	Étiquettes de traçabilité	50
FB282	Étiquettes vierges pour bouteilles	25
FB283	Étiquettes de traçabilité pour bouteilles	25
DC458	Étiquettes pour allergènes	20

### Étiquette « Utiliser en premier » Vogue

Garantit une rotation appropriée des aliments en indiquant la priorité d'utilisation. Taille de l'étiquette : 25 mm de diamètre.



Code	Description	Qté
E149	25mm x 25mm	1000

ART DE LA TABLE

RESTAURANT, BAR ET HOTEL

MOBILIER

USAGE UNIQUE ET ENTRETIEN

VÊTEMENTS ET CHAUSSURES

CUISINE

MOBILIER DE CUISINE, CHAÎOTS ET ÉCHELLES

MATÉRIEL ÉLECTRIQUE ET DE CUISSON

FROID

# USAGE UNIQUE ET ENTRETIEN / PRODUITS À USAGE UNIQUE

## Distributeurs d'étiquettes 50mm Vogue

Choix de distributeurs pour étiquettes de 50mm. La coque sur les modèles en plastique protège les rouleaux d'étiquettes en cuisine.

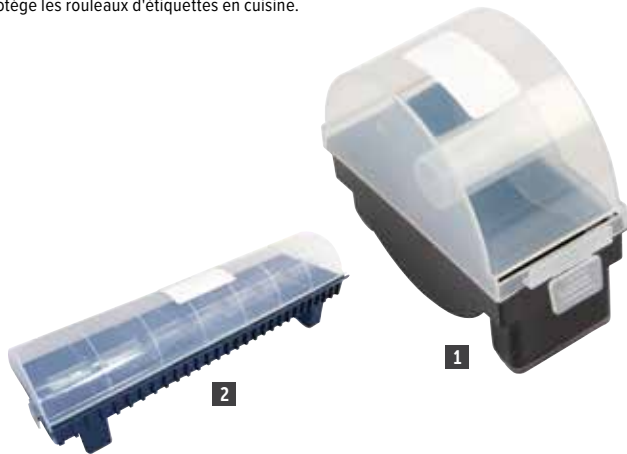

**Spécification**  
**GH349** Dimensions (mm): 114(H)x 70(L)x 146(P).  
**GH348** Dimensions (mm): 64(H)x 490(L)x 133(P).

Code	Description
<b>1 GH349</b>	Distributeur d'étiquettes simple 50mm
<b>2 GH348</b>	Distributeur multi étiquettes 50mm

## Etiqueteuse pour aliments

Permet d'imprimer jusqu'à 16 caractères numériques sur deux lignes. Rouleau encreur propre et facile à installer/démonter avec fenêtre permettant de voir l'intérieur en cas de panne. Tailles des étiquettes 20 x 16 mm. Un rouleau encreur gratuit dans chaque lot de 14000 d'étiquettes (fournies séparément-code J330). NB : texte en anglais.



**Spécification**  
**J329** Dimensions (mm): 210(H)x 200(L)x 60(P).

Code	Description	Qté
<b>J329</b>	Etiqueteuse	1
<b>J330</b>	Etiquettes	14000

## Distributeur compact 30 cm Wrapmaster

Modèle hygiénique, professionnel et compact à utiliser dans les endroits où l'espace est limité. Lame de découpe facile à utiliser en toute sécurité pour une coupe nette à chaque fois. Pour utilisation peu intensive. Dimensions 363 x 68 x 90 mm. Rouleaux de film fraîcheur ou papier aluminium vendus séparément.



**Spécification**  
**CB623** Dimensions (mm): 68(H) x 363(L) x 90(P).

Code	Description	Qté
<b>CB623</b>	Distributeur compact	1
<b>CB624</b>	Recharges film fraîcheur   300mm x 100m	3
<b>CB625</b>	Recharges aluminium   300mm x 30m	3

## Etiqueteuse

Etiqueteuse permettant d'imprimer jusqu'à huit caractères numériques sur une même ligne. Légère, facile à charger et possède une poignée antidérapante. Symboles monétaires £ et €. Les étiquettes sont vendues séparément.



€1299.99

**Spécification**  
**GH001** Dimensions (mm): 80(l)x 160(P)x 260(L). Poids: 500g.

Code	Description	Qté
<b>GH001</b>	Etiqueteuse 80(l)x 160(P)x 260(L)mm	1
<b>GH165</b>	Etiquettes unies blanches. 12 x 26mm.	15000

## Distributeur Wrap450 Vogue

Distributeur hygiénique et pratique pour le film alimentaire, papier aluminium et papier cuisson. Hygiénique, pratique et efficace, le couvercle rabattable permet de réduire les déchets jusqu'à 35% tout en évitant les enchevêtrements et les déchirures irrégulières.



**Spécification**  
**CW202** Dimensions (mm) : 115 (H) x 450 (L) x 120 (P).

Code	Description	Qté
<b>CW202</b>	Distributeur	1
<b>CW203</b>	Film alimentaire	3
<b>CW204</b>	Papier aluminium	3
<b>CW205</b>	Papier cuisson	3

## Distributeur Duo Wrapmaster

Double distributeur, gain de place et de temps, permettant de réduire les déchets et effectuer une distribution efficace sans enchevêtrement. Lame non visible. Compatible lave-vaisselle jusqu'à 90 ° C.



**Spécification**  
**GM213** 180(H) x 585(L) x 245(P)mm

Code	Description	Qté
<b>GM213</b>	Distributeur Duo Wrapmaster	1
<b>M810</b>	Film 450mm(L)	3
<b>GH029</b>	Film cuisson 450mm(L)	3
<b>J371</b>	Aluminium 450mm(L)	3
<b>GM215</b>	Papier sulfurisé 450mm(L)	3

# VOGUE

## Aluminium, film alimentaire et papier sulfurisé Vogue

Boîtes en carton robuste permettant de couper en toute sécurité papier aluminium, film alimentaire ou papier sulfurisé. Boîtes de couleurs différentes pour une identification rapide et facile. Les rouleaux de film sont fournis dans des boîtes avec coupe-film en plastique denté intégré.



Code	Description
CF350	Film   290mm (l) x 300m (L)
CF351	Film   440mm (l) x 300m (L)
CF352	Aluminium   290mm(l) x 75m(L)
CF353	Aluminium   440mm (l) x 75m (L)
CF349	Papier sulfurisé   290mm (l) x 50m (L)
DM177	Papier sulfurisé   440mm (l) x 50m (L)

Spécification
CF350 Dimensions boîte (mm): 102 (H) x 330 (L) x 102 (P).
CF351 Dimensions boîte (mm): 102 (H) x 480 (L) x 102 (P).
CF352 Dimensions boîte (mm): 65 (H) x 330 (L) x 65 (P).
CF353 Dimensions boîte (mm): 65 (H) x 480 (L) x 65 (P).
CF349 Dimensions boîte (mm): 82(H) x 342(L) x 83(P).
DM177 Dimensions boîte (mm): 82(H) x 482(L) x 83(P).

### Film alimentaire pré-découpé

Film alimentaire pré-découpé facile à détacher.

### Distributeur et recharges Wrapmaster

Distributeur hygiénique, professionnel et facile à utiliser. Lame de sécurité efficace à chaque découpe. Modèle de table à poser sur une surface plane et d'un couvercle rabattable pour un rangement facile lorsqu'il n'est pas utilisé. S'utilise exclusivement avec les recharges de la même marque.

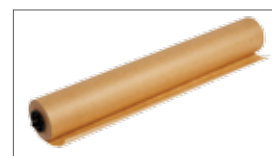

Code	Description	Qté
GD149	450mm(l)x 500m(L)	3

Code	Description	Qté
M802	Distributeur 457mm(L)	1
M810	Film 450mm(L)	3
GH029	Film cuisson 450mm(L)	3
J371	Aluminium 450mm(L)	3
GM215	Papier sulfurisé 450mm(L)	3

ART DE LA TABLE

RESTAURANT, BAR ET HOTEL

MOBILIER

USAGE UNIQUE ET ENTRETIEN

VÊTEMENTS ET CHAUSSURES

CUISINE

MOBILIER DE CUISINE, CHARIOTS ET ÉCHELLES

MATÉRIEL ÉLECTRIQUE ET DE CUISSON

FROID

# USAGE UNIQUE ET ENTRETIEN / PRODUITS À USAGE UNIQUE

## Distributeurs de gants Vogue

Supports métalliques revêtement plastique fixables au mur. Fournis avec les fixations. 3 niveaux : 360(H) x 260(L) x 105(P)mm.



Code	Description
Y215	Support
GC960	Support 3 niveaux

## Gants alimentaires transparents en vinyle Hygiplas

- Haute résistance à l'étirement
- Gants en vinyle
- EN 420
- Tailles S, M, L ou XL
- Existents en poudrés et non-poudrés



Code	Description	Qté
Y252	Transparents poudrés	100
Y247	Transparents non poudrés	100

## Gants en nitrile non poudrés bleus Vogue

- Résistant à l'huile et aux produits chimiques
- Nitrile
- EN455
- Tailles S - XL



Code	Description	Qté
Y478	Nitrile non-poudré bleu	100

## Gants alimentaires bleus en vinyle Hygiplas

- Haute résistance à l'étirement
- Gants en vinyle légèrement poudrés
- EN 420
- Tailles S, M, L ou XL



Code	Description	Qté
CB254	Vinyle poudré bleu	100
CF403	Vinyle bleu non poudré	100

## Gants de préparation alimentaire compostables Vegware

Protégez vos mains, vos aliments et l'environnement avec ces gants de préparation alimentaire écologiques en PLA Vegware.



Code	Description	Qté
FD388	Blanc   Taille medium	2400
FD389	Bleu   Taille medium	2400

## Gants alimentaires en polythène Vogue

Existents en bleu et transparent. Taille unique. Non adaptés aux distributeurs de gants.

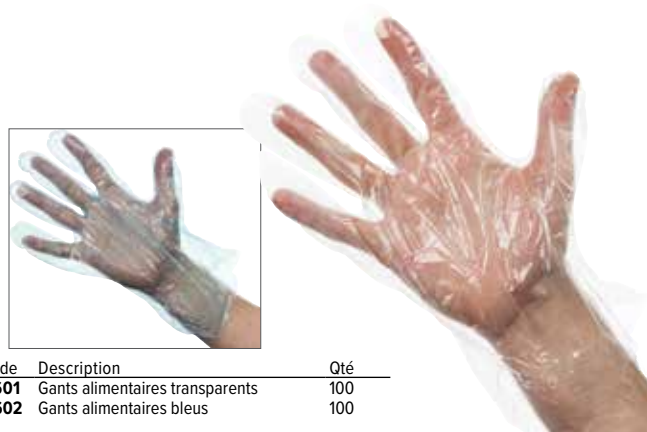

Code	Description	Qté
U601	Gants alimentaires transparents	100
U602	Gants alimentaires bleus	100

## Gants en latex blancs Vogue

- Latex
- Gants légèrement poudrés
- Sensibilité et adhérence
- EN 455
- Tailles S, M, L ou XL
- Existents en poudrés et non-poudrés

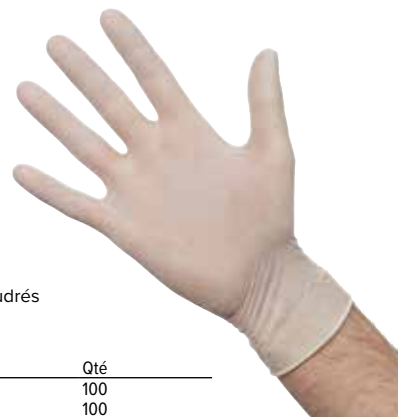

Code	Description	Qté
A228	Latex poudré blanc	100
Y262	Latex non poudré blanc	100



## Emballages écologiques

Du fait de préoccupations environnementales de plus en plus importantes, nous proposons une large gamme d'emballages écologiques soucieux de l'environnement. Un symbole simple à identifier vous indiquera la spécificité du produit.



### Recyclable

Matériaux pouvant être décomposés et réutilisés pour les transformer en un nouveau produit.



### Compostable

Matériaux qui se décomposent en compost riche en nutriments dans des conditions spécifiques.



### Papier cuisson panini

100 feuilles de papier format GN 1/2 pour réchauffer paninis et croque-monsieur dans les grils de contact. Résistant à la chaleur.



Code	Description	Qté
<b>GH038</b>	GN 1/2	100

### Sacs en papier blanc

Sacs à utiliser avec des aliments froids.



Code	Description	Qté
<b>GH035</b>	175(l)x 175(L)mm	1000

### Boîtes alimentaires Huhtamaki

Contenants isothermes et étanches, parfaits pour les plats chauds et réfrigérés à emporter.



Code	Description	Qté
<b>CL316</b>	Taille moyenne 1070ml	270

NOUVEAU

### Sachet sandwich baguette en papier

100% recyclable avec un film transparent. Convient aux baguettes jusqu'à 36cm de long.



Code	Description	Qté
<b>CE249</b>	355(H) x 150(L) x 100(P)mm	1000

### Sacs à sandwichs jetables

Un moyen facile de faire un sandwich toasté. Faites votre sandwich, placez-le dans le sac puis mettez sous un gril ou au four. Ne pas utiliser dans un grille-pain.



Code	Description	Qté
<b>J529</b>	180x 160mm	1000

### Moules à tarte aluminium

En aluminium. Compatibles four, ce qui signifie que vous pouvez stocker, faire cuire et servir dans le même récipient.



NOUVEAU

Code	Description	Qté
<b>GD118</b>	100(Ø)x 25(P)mm	250

### Sachets sandwich kraft Vegware

En papier kraft compostable. Idéal pour les sandwichs chauds et froids, les petits pains et pâtisseries.



Code	Description	Qté
<b>GH017</b>	216(l) x 216(L)mm	1000

### Sacs sandwich kraft Vegware

Parfaits pour emballer sandwichs, pâtisseries et biscuits, ces sacs sont entièrement compostables. Une fenêtre transparente permet de visualiser les aliments.



Code	Description	Qté
<b>CL741</b>	216 x 216mm	1000

### Boîtes burger kraft Colpac

Boîtes alimentaires recyclées et biodégradables. Idéales pour les hamburgers, tartes, frites et plats froids à emporter.



NOUVEAU

Code	Description	Qté
<b>GE802</b>	70(H) x 108(L) x 108(P)mm	250
<b>GE803</b>	75(H) x 135(L) x 125(P)mm	250

ART DE LA TABLE

RESTAURANT, BAR  
ET HOTEL

MOBILIER

USAGE UNIQUE  
ET ENTRETIEN

VÊTEMENTS  
ET CHAUSSURES

CUISINE

MOBILIER DE CUISINE,  
CHARIOTS ET ÉCHELLES

MATÉRIEL ÉLECTRIQUE  
ET DE CUISSON

FROID

# USAGE UNIQUE ET ENTRETIEN / PRODUITS À USAGE UNIQUE

## Sachets alimentaires Fiesta Green

Sachets en papier avec fenêtre en glassine recyclables et compostables.



NOUVEAU



Code	Description	Qté
DC875	215(L) x 88(P)mm	1000

## Boîtes sandwich triangles Vegware

Forme parfaite pour les sandwichs.



Code	Description	Qté
DW624	123(H) x 72(L) x 123(P)mm	500

## Sachets doublés Vegware

La fenêtre permet aux clients de voir le contenu du sachet.



Code	Description	Qté
DW636	230 x 152 x 76mm	250

## Cornets à frites

Améliore la présentation et retient la chaleur des aliments chauds. Peut être utilisé comme insert dans les supports de présentation.



NOUVEAU



Code	Description	Qté
GK973	175(H) x 50(Ø)mm	1100

## Boîtes à wraps et tortillas Vegware

La fenêtre PLA permet une grande visibilité et une présentation attrayante.



Code	Description	Qté
CL705	130(H) x 70(L) x 78(P)mm	500

## Sachets baguette Vegware

Forme parfaitement adaptée. La fenêtre permet une visualisation rapide du contenu.



Code	Description	Qté
CL693	Sachets baguette	1000

## Boîtes à gâteaux kraft Colpac

Petite boîte idéale pour les produits de boulangerie et gâteaux.

- Carton biodégradable recyclé
- Fenêtre compostable

NOUVEAU



Code	Description	Qté
FA360	45(H) x 86(L) x 42(P)mm	500

## Cartons à sandwichs recyclables Colpac

Pour les sandwichs, paninis et hot dog. En carton recyclé et recyclable.



Code	Description	Qté
CK937	50(H) x 80(l) x 250(L)mm	500

## Bols à soupe / glace compostables Vegware

Pots entièrement compostables en papier cartonné issu de sources durables doublés de PLA pour servir soupes, pâtes ou préparations froides telles que des glaces. Couverts plats ou en dôme vendus séparément.



Code	Description	Qté
DA589	Pot 170ml   45(H) x 90(Ø)mm	1000
GH027	Pot 230ml   60(H) x 90(Ø)mm	1000
GF046	Pot 350ml   65(H) x 115(Ø)mm	500
GF047	Pot 450ml   80(H) x 115(Ø)mm	500
GH166	Couvercle plat pour bol 230ml 90mm	1000
GH167	Couvercle dôme pour bol 230mm	1000
GF048	Couvercle plat de 115mm pour bols de 340/450ml	500
GH168	Couvercle dôme pour bol 350/455ml 115mm	500

## Bols à soupe et couvercles Colpac

Bols micro-ondables parfaits pour les soupes, plats en sauce, boissons chaudes, etc. Les couvercles possèdent des trous pour laisser échapper la vapeur.



NOUVEAU



Code	Description	Qté
FA366	Bol   225ml	500
FA369	Bol   350ml	500
FA370	Bol   450ml	500
FA367	Couvercle   225-350ml (pour FA366 & FA369)	500

## Caissettes cupcakes Fiesta

Caissettes en papier résistant aux graisses et allant au micro-ondes, idéales pour les petits gâteaux et les muffins. Les caissettes de petite taille sont adaptées aux canapés et truffes. Le diamètre indiqué correspond au produit lorsqu'il est posé à plat.



Code	Description	Qté
CE995	20(H) x 45(Ø haut)mm / 35 (Ø base)mm	1000
CE996	30,5(H) x 75(Ø haut)mm / 52(Ø base)mm	1000

## Pots à sauce Fiesta

Papier ciré. CB612-CB613 biodégradables, T181 recyclable.



Code	Description	Qté
CB612	28ml	250
T181	59ml	250
CB613	112ml	250

# PRODUITS À USAGE UNIQUE / USAGE UNIQUE ET ENTRETIEN

## Barquettes rectangulaires en bagasse Fiesta Green

Une alternative au polystyrène entièrement compostable et respectueuse de l'environnement. Boîtes particulièrement adaptées pour les hamburgers, kebabs et autres sortes de plats à emporter chauds et gras grâce à leur couvercle à charnières



Code	Description	Qté
DW248	66(H) x 182(L) x 135(P)mm	250
DW249	64(H) x 248(L) x 161(P)mm	250

## Barquettes en bagasse Fiesta Green

Une alternative verte et écologique à la mousse ou au plastique.



Code	Description	Qté
DW347	35(H) x 180(L) x 120(P)mm	50
DW349	37(H) x 215(L) x 140(P)mm	50

## Sacs sandwich Colpac

Papier recyclable avec revêtement laminé. Convient à deux moitiés coupées d'un sandwich. Contenu visible à travers la fenêtre transparente. Le sac noir présente un motif gris argenté sur les côtés pour plus de style.

NOUVEAU



Code	Description	Qté
FA381	Noir	250
FA382	Kraft	250

## Boîte à hamburger en bagasse Vegware

Forme et taille parfaites pour les hamburgers.



Code	Description	Qté
DW625	90(H) x 152(L) x 152(P)mm	500

## Boîtes à hamburger Fiesta Green

Boîtes en bagasse, alternative au polystyrène, entièrement compostable et respectueuse de l'environnement. Les couvercles à charnières protègent les aliments et les maintiennent au chaud.



Code	Description	Qté
DW246	79(H) x 143(L) x 146(P)mm	500
DW247	84(H) x 150(L) x 153(P)mm	500

## Packs sandwichs kraft recyclable Clasp Clip Colpac

Parfait pour les baguettes, ainsi que les hot-dogs et les paninis. Il suffit de les placer sur le film plastique et de l'emballer en quelques secondes. Le système de clip réglable fait que chaque produit individuel peut être emballé en toute sécurité. Convient aux produits chauds (Max. 90 °C).



NOUVEAU



Code	Description	Qté
FA386	Ensemble baguette	500

## Pots à sauce froide compostables Vegware



Code	Description	Qté
GK103	Pot   57ml	2000
GK104	Couvercle pour pot 57/118ml	2000
CR706	Pot   118ml	2000

## Boîte repas à charnière en bagasse Vegware

Boîte repas articulée entièrement compostable en fibres de canne à sucre recyclées. Idéale pour garder les aliments au chaud, micro-ondable et compatible congélateur. Empilable et robuste.



Code	Description	Qté
GH026	74(H) x 155(L) x 228(L)mm	200

## Sacs snacking en papier Fiesta Green

Sacs en papier jetables et recyclables pour la vente à emporter. Aident à conserver la saveur et à absorber l'excès d'humidité.

NOUVEAU



Code	Description	Qté
CN758	177(H) x 177(L)mm	1000

## Boîtes en plastique micro-ondables Fiesta

Boîtes micro-ondables avec couvercles, parfaites pour les plats à emporter ou le stockage d'aliments. Résistantes, allant au congélateur et réutilisables.



Code	Description	Qté
DM181	500ml	250
DM182	650ml	250
DM183	1000ml	250

## Barquette à charnière en PLA Vegware

Idéal pour les petites salades.



Code	Description	Qté
CP412	57(H) x 146(L) x 130(P)mm	300
DW627	65(H) x 165(L) x 145(P)mm	200

## Boîtes sandwich Colpac

Emballage sandwich effet kraft (à chargement arrière) en carton compostable. La fenêtre (acétate) est également entièrement compostable.

- Compostable en 12 semaines pour répondre à la norme EN13432
- Livrées à plat
- Pour deux sandwichs triangles

NOUVEAU



Code	Description	Qté
FA390	Sandwich triangle	500

ART DE LA TABLE

RESTAURANT, BAR ET HOTEL

MOBILIER

USAGE UNIQUE ET ENTRETIEN

VÊTEMENTS ET CHAUSSURES

CUISINE

MOBILIER DE CUISINE, CHAÎRIOTS ET ÉCHELLES

MATÉRIEL ÉLECTRIQUE ET DE CUISSON

FROID





## Etuis à tortilla en carton Colpac

Convient pour deux demi-tortillas ou autres collations.



**NOUVEAU**

Code	Description	Qté
<b>FA377</b>	163ml	1000

## Barquettes Colpac

Barquettes alimentaires kraft compostables en carton recyclé, idéales pour tous types d'aliments chauds ou froids à emporter.



Code	Description	Qté
<b>CK935</b>	42(H) x 124(L) x 87(P)mm	500
<b>FA364</b>	42(H) x 115(L) x 220(P)mm	250
<b>CK936</b>	42(H) x 139(L) x 148(P)mm	500

## Boîtes repas en carton Vegware

Cartons parfaitement étanches, parfaits pour la vente à emporter. Matériau entièrement compostable, provient de sources durables.



Code	Description	Qté
<b>GL859</b>	No. 5   50(H) x 152(L) x 121(P)mm	150
<b>GK102</b>	No. 8   64(H) x 152(L) x 120(P)mm	300

## Sachets panini Vegware

Fabriqués en papier perforé. Idéal pour servir des paninis et des wraps chauds et croustillants.

**NOUVEAU**



Code	Description	Qté
<b>GH019</b>	228(l) x 120(l)mm	500

## Bols compostables en bagasse Fiesta Green

Alternative végétale au plastique entièrement compostable et respectueuse de l'environnement. Compatible micro-ondes et froid positif. Résistance à l'eau 100°C, résistance à l'huile 150°C.



Code	Description	Qté
<b>CW906</b>	Bol   300ml	50
<b>CT766</b>	Bol   511ml	50

## Barquette à frites en bagasse Vegware

Matériau compostable fabriqué à partir de canne à sucre recyclée. Micro-ondable. Empilable et solide.



Code	Description	Qté
<b>GH025</b>	32(H) x 130(l) x 175(L)mm	500

## Barquettes à salade

Fabriquées en carton kraft avec une doublure PE. Les fenêtres antibuée garantissent une excellente visibilité du contenu.

**NOUVEAU**



Code	Description	Qté
<b>FA372</b>	50(H) x 200(L) x 120(P)mm   Fenêtre PE	200

## Cornet à frites en papier Colpac

Papier recyclable, biodégradable avec motif imprimé journal.



Code	Description	Qté
<b>CE230</b>	182(H) x 182(L)mm	1000

## Sacs Vegware

Idéal pour la vente à emporter.



Code	Description	Qté
<b>DW628</b>	Grand sac papier   305(H) x 250(L) x 140(P)mm	250
<b>FC892</b>	Sac bretelle en PLA   540(H) x 80(L)mm	500



### Barquettes en bagasse Fiesta Green

La bagasse est un matériau écologique fabriqué à partir de canne à sucre. Choix parfait pour les établissements soucieux de la planète.



Code	Description	Qté
FC528	26(H) x 118(L) x 179(P)mm	50
FC531	38(H) x 139(L) x 213(P)mm	50

### Papier ingraissable vichy

Papier ingraissable, motif vichy, haute qualité d'impression. A couper à la dimension souhaitée selon vos besoins.

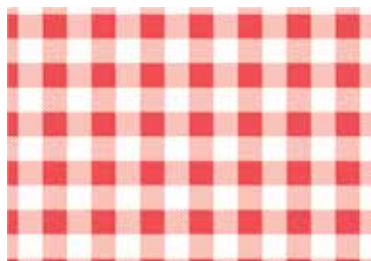

Code	Description	Qté
CL658	190x310mm	200
CL657	250 x 250mm	200
CL659	310x380mm	200

### Piques boucles en bois



Code	Description	Qté
CK969	120mm	100

### Barquettes aluminium vente à emporter Fiesta

Barquettes en aluminium pour la vente à emporter des aliments chauds ou froids. Couvercles cirés vendus séparément.



Code	Description	Qté
CD951	688ml   55(H) x 109(L) x 200(P)mm	500
CD952	Couvercle 201 x 109mm	500

### Papier ingraissable

Carrés de papier ingraissables pour agrémenter la présentation des aliments. Idéal pour la friture à emporter.



Code	Description	Qté
GF036	Impression journal 270 x 420mm	500
GF037	Papier uni 255 x 406mm	500

### Pot à sauce et couvercle PLA Vegware

Idéal pour les sauces ou petites portions froides. Max +40°C.



Code	Description	Qté
CL681	Pot 28ml	5000
CP395	Couvercle 28ml	5000

### Plats GN aluminium Fiesta

Plats à usage unique en aluminium, dimensions GN 1/1 et GN 1/2.



Code	Description	Qté
CP513	GN 1/2   254mm	5
CP512	GN 1/1   508mm	5

### Barquettes alimentaires premium

Barquettes alimentaires en polypropylène, compatibles micro-ondes et congélateur et recyclables. Couvercles hermétiques. Idéales pour les établissements proposant des doggy-bags et des plats à emporter.



Code	Description	Qté
FC091	650ml	250
FC092	750ml	250

### Cartons alimentaires Colpac

Des boîtes haut de gamme idéales pour toutes sortes d'aliments chauds ou froids. Recyclables.



Code	Description	Qté
DM172	92(H) x 118(L) x 97(P)mm	250
DM173	58(H) x 185(L) x 103(P)mm	250

ART DE LA TABLE

RESTAURANT, BAR ET HOTEL

MOBILIER

USAGE UNIQUE ET ENTRETIEN

VÊTEMENTS ET CHAUSSURES

CUISINE

MOBILIER DE CUISINE, CHAÎRIOTS ET ÉCHELLES

MATÉRIEL ÉLECTRIQUE ET DE CUISSON

FROID

# USAGE UNIQUE ET ENTRETIEN / PRODUITS À USAGE UNIQUE

## Récipients en bagasse Fiesta Green

La bagasse compostable est un matériau extrêmement respirant - gardant vos aliments délicieusement croustillants.

NOUVEAU



Code	Description	Qté
FC510	Bol   350ml	50
FC511	Bol   950ml	50
FC524	Boîte 2 compartiments   65(H) x 165(L) x 253(P)mm	200
FC525	Boîte   38(H) x 223(L) x 201(P)mm	200
FC526	Boîte 3 compartiments   39(H) x 223(L) x 201(P)mm	200
FC527	Boîte   37(H) x 236(L) x 229(P)mm	200
FC541	Boîte 2 compartiments   65(H)x165(L)x253(P)mm	200
FC542	Boîte burger   81(H) x 149(L) x 152(P)mm	500



## Sac snack chaud en papier glassine Vegware

Matériau compostable. La fenêtre transparente NatureFlex permet une identification rapide du contenu.



Code	Description	Qté
CL688	254(H) x 152(L) x 216(P)mm	500

## Bois en bagasse Fiesta Green

La bagasse est un matériau durable fabriqué à partir de canne à sucre. Naturellement respirant pour que le contenu ne se gorge pas d'eau.



NOUVEAU



Code	Description	Qté
FC536	Carré   680ml	50
FC537	Carré   950ml	50
FC538	Carré   1130ml	50
FC543	Rond   312ml	50
FC544	Rond   950ml	50



## Emballages burgers

Emballages ingraissables pour aliments chauds tels que burgers ou hot dogs.



Code	Description	Qté
GH037	Bleu	1000
GH036	Rouge	1000

## Papier ingraissable Burger

Papier plus épais pour les hamburgers et aliments gras. Dimensionné pour un emballage facile.



Code	Description	Qté
GK975	255 x 203mm	500

## Feuilles de papier sulfuré Vegware

Papier non blanchi, idéal pour emballer les aliments.



Code	Description	Qté
DW631	380 x 275mm	500

## Assiettes en bagasse Fiesta Green

La bagasse est un matériau durable fabriqué à partir de la canne à sucre. Naturellement respirant pour que les aliments ne soit pas détrempés.

NOUVEAU



Code	Description	Qté
FC518	Carrée   159mm	50
FC519	Carrée   204mm	50
FC520	Carrée   261mm	50
FC534	Ovale   198(L) x 263(P)mm	50
FC535	Ovale   316(L) x 252(P)mm	50
FC539	Rectangulaire   14(H) x 258(L) x 130(P)mm	50
FC545	Ronde   260mm (Ø)	50
FC546	Ronde   181mm (Ø)	50



## Boîtes à hamburger Fiesta Green

Fabriquées à partir de carton recyclable, compostable industriellement et provenant de sources durables, plus respectueuses de la planète que les alternatives au polystyrène. Les couvercles à charnière aident à protéger vos plats à emporter et à conserver la chaleur.

NOUVEAU



Code	Description	Qté
FB664	Kraft   85(H) x 105(L) x 105(P)mm	200
FB665	Kraft   108(H) x 112(L) x 112(P)mm	150
FB666	Kraft   85(H) x 172(L) x 92(P)mm	200
FB667	Kraft   82(H) x 204(L) x 107(P)mm	100

## Etuils à tortilla Colpac

En carton recyclé. Convient pour protéger une tortilla, un wrap ou une pâtisserie.

- Compostables en 16 semaines
- Livrés à plat
- Film non fourni
- Lot de 1000

NOUVEAU



Code	Description	Qté
FA383	Etuils	1000

## Sacs en papier marron Fiesta Green

Sacs 100 % papier Kraft recyclé dotés de poignées en papier solides.



Code	Description	Qté
CS351	Petits	250
CF591	Taille moyenne	250
CF592	Grande taille	250

## Cartons à pizza unis Fiesta Green

Boîtes à pizza en carton ondulé, faciles à mettre en forme, permettant de transporter votre pizza et la maintenir au chaud.



Code	Description	Qté
DC723	229mm	100
DC724	300mm	100
DC725	350mm	50

## Boîtes alimentaires en carton kraft Colpac

Adaptées aux plats chauds et froids (maximum 90°C) pour la vente à emporter, un service traiteur ou un pique-nique. Le carton recyclé est compostable.



NOUVEAU



Code	Description	Qté
FA361	Avec poignée   122(H) x 228(L) x 97(P)mm	125
FA363	Sans poignée   60(H) x 250(L) x 125(P)mm	150

## Cônes de service Fiesta Green

Idéal pour servir des aliments à grignoter. Fabriqués à partir de bois certifié FSC, sources renouvelables.



Code	Description	Qté
DK385	80(H) x 35(Ø)mm	200
DK389	75(Ø) x 170(H)mm	100

ART DE LA TABLE

RESTAURANT, BAR ET HOTEL

MOBILIER

USAGE UNIQUE ET ENTRETIEN

VÊTEMENTS ET CHAUSSURES

CUISINE

MOBILIER DE CUISINE, CHAÎRIOTS ET ÉCHELLES

MATÉRIEL ÉLECTRIQUE ET DE CUISSON

FROID

# USAGE UNIQUE ET ENTRETIEN / PRODUITS À USAGE UNIQUE

## Sacs blancs

Grands sacs en plastique blancs, parfaits pour la vente à emporter.



NOUVEAU

Produit indisponible à la vente

Code	Description	Qté
GG995	Blanc	1000

## Sacs congélation

Sacs congélation dans un distributeur pratique en carton. Avec zones d'inscription et attaches. Boîte 130(H) x 150(L) x 132(P).



Code	Description	Qté
GF029	Sac 235x380mm.	200

## Etuis à bagel/beignet Colpac

Présentez vos bagels de manière attrayante et pratique. Convient à d'autres spécialités telles que les beignets et tartes.



NOUVEAU

Code	Description	Qté
FA389	120(H) x 40(L) x 120(P)mm	1000

## Pots alimentaires kraft Colpac

Adaptés à tous les aliments et plats préparés tels que les salades, nouilles sautées et plats de riz. Couverts en PET assortis inclus.

- Recyclables
- Couverts PET refermables inclus
- Lot de 150



NOUVEAU

Code	Description	Qté
FA373	700ml	150

## Assiettes compostables en bagasse Fiesta Green

Alternative végétale au plastique entièrement compostable et respectueuse de l'environnement. Compatible micro-ondes et froid positif. Résistance à l'eau 100°C, résistance à l'huile 150°C.



Code	Description	Qté
CW905	Assiettes 1175mm (Ø)	50
CW904	Assiettes 1260mm (Ø)	50

## Napperons en papier Olympia

Napperons au motif de rose pour la présentation d'aliments et de boissons dans les salons de thé, les cafés, les hôtels, etc.



Code	Description	Qté
CE990	Rond 100mm.	250
CE994	Rectangulaire 300 x 400 mm.	250

## Ensembles couverts en bois biodégradables Egreen

Ensembles de couverts en bois certifiés 100 % FSC. Entièrement biodégradables emballés dans un film bio de cellulose compostable. Chaque lot contient 1 fourchette, 1 couteau, 1 cuillère et 1 serviette.



NOUVEAU

Code	Description	Qté
FS166	Ensemble de 4 pièces   Emballage film bio transparent	250

## Assiettes en carton

Assiettes simples et fonctionnelles tout usage.



Code	Description	Qté
GF039	229mm (Ø)	250

## Plateaux jetables

Plateaux rigides en aluminium décorés idéaux pour une présentation optimale des plats lors de réceptions, de buffets ou pour la restauration mobile.



Code	Description	Qté
CE999	560mm.	10

## Barquettes alimentaires

Besoin de garder vos plats à emporter au chaud et au frais ? Alors les barquettes alimentaires Briton sont parfaites pour vous. Conçues avec une grande variété de matériaux recyclables, les récipients peuvent contenir des aliments en toute sécurité, tout en détournant les déchets des sites d'enfouissement.



NOUVEAU

Code	Description	Qté
FJ853	51(H) x 230(L) mm	200
FJ854	39(H) x 230(L) mm	200
FJ855	Couvercle pour FJ853 et FJ854	200

## Cure-dents en bambou

Emballés individuellement dans des emballages recyclables et compostables. Une alternative hygiénique et écologique aux cure-dents en plastique.



Code	Description	Qté
DA015	66(L) mm	1000

## Rince-doigts Egreen

Senteur citron, idéal pour se nettoyer les mains après avoir dégusté des crustacés. Lingettes en papier crêpé humidifié de 150 x 130mm 40g/m<sup>2</sup> ou serviettes de 185 x 185mm 50g/m<sup>2</sup>.



Code	Description	Qté
CE231	Lingettes	1000
CE260	Serviettes	500

# PRODUITS À USAGE UNIQUE / USAGE UNIQUE ET ENTRETEN

## Barquettes à salade Colpac

La base en carton et la fenêtre en acétate sont compostables, vous pouvez donc éliminer vos déchets en une seule fois sans avoir besoin de séparer le film de la fenêtre de la boîte.

NOUVEAU



Code	Description	Qté
FA392	50(H) x 120(L) x 160(P) mm   Fenêtre en acétate	250

## Assiette plate ronde en feuilles de palmier Fiesta Green

Respectueuse de l'environnement et résistante à la chaleur, la feuille de palmier permet une utilisation au micro-ondes et au four.



Code	Description	Qté
DK378	250mm (Ø)	100

## Pots à soupe et couvercles Fiesta Green

Le revêtement en PLA fait de ces pots à soupe des récipients écologiques et compostables. Le papier provient de forêts d'origine durable.



Code	Description	Qté
FB160	Pot 230 ml   63(H) x 98(Ø)mm	500
FB162	Pot 340 ml   72(H) x 98(Ø)mm	500
FB164	Pot 454 ml   101(H) x 98(Ø)mm	500
FB166	Pot 738 ml   110(H) x 118(Ø)mm	500
FB168	Pot 910ml   132(H) x 118(Ø)mm	500
FB556	Couvercle pot à soupe 98mm	500
FB557	Couvercle pot à soupe 118mm	500

## Charbon de bois Big K

Fabriqué à partir de fines de charbon de haute qualité, ce charbon de bois facile à allumer possède des morceaux uniformes, calibrés pour obtenir un rendement élevé.



Code	Description
CM826	10kg

## Boîtes sandwich biodégradables Colpac

En carton et fenêtre transparente en PLA compostable.

NOUVEAU



Code	Description	Qté
FA385	77(H) x 125(L) x 72(P) mm	500

## Plats en peuplier pirogue Fiesta Green

Pirogues attrayantes en bois pour présenter des aliments secs ou humides. Compatibles micro-ondes.



Code	Description	Qté
DK383	80(L)mm	100
DK387	180(L)mm	100
DK386	250(L)mm	100

## Bols à salade kraft et couvercle Fiesta Green

La conception plus large et moins profonde des bols aide à garder les salades plus fraîches. Fabriqués à partir de papier issu de sources durables. Couvercle unique en PET pour toutes les capacités.



Code	Description	Qté
FB196	500 ml   46(H) x 148(Ø)mm	300
FB197	750 ml   62(H) x 148(Ø)mm	300
FB198	1 L   80,5(H) x 148(Ø)mm	300
FB199	Couvercle PET pour bol salade	300

## Barquettes avec couvercles Fuzione Colpac

Couvercles rapides et faciles à mettre en place pour une fermeture sûre. Solution idéale pour une jolie présentation de salades, plats cuisinés et antipasti.

- Recyclables
- Couvercles refermables inclus
- Lot de 250
- 1000ml

NOUVEAU



Code	Description	Qté
FA376	140(H) x 190(L) x 45(P)mm	250

## Boîtes wrap/tortilla Colpac

Boîtes d'emballage kraft fabriquées à partir de matériaux compostables. La fenêtre en acétate est également compostable.

- Compostable en 12 semaines Conforme à la norme EN13432
- Livrées à plat
- Fenêtre transparente sur la face supérieure et à l'avant
- Conçu pour 2 pièces
- Lot de 500



Code	Description	Qté
FA391	121(H) x 90(L) x 50(P)mm   Fenêtre acetate	500

## Boîtes wrap/tortilla Colpac

Boîtes d'emballage kraft fabriquées à partir de matériaux compostables. Fenêtre en matériau PLA d'origine végétale.

NOUVEAU



Code	Description	Qté
FA378	90(H) x 50(L) x 90(P)mm   Fenêtre PLA	500

## Boîtes alimentaires Fiesta Green

Fabriquées à partir de carton compostable doublé de PLA.

NOUVEAU



Code	Description	Qté
FB673	600ml	400
FB674	1200ml	200
FB675	1800ml	200

## Etuils à frites Colpac

Etuils à frites à emporter recyclés et biodégradables ; parfaits pour les frites, pommes de terre et autres aliments frits et plats à emporter chauds ou froids.



NOUVEAU



Code	Description	Qté
GE800	Moyen   110(H) x 48(P) x 82(L)mm	1000
GE801	Grand   125(H) x 49(P) x 81(L)mm	1000

ART DE LA TABLE

RESTAURANT, BAR ET HOTEL

MOBILIER

USAGE UNIQUE ET ENTRETEN

VÊTEMENTS ET CHAUSSURES

CUISINE

MOBILIER DE CUISINE, CHAÎRIOTS ET ÉCHELLES

MATÉRIEL ÉLECTRIQUE ET DE CUISSON

FROID

# USAGE UNIQUE ET ENTRETIEN / PRODUITS À USAGE UNIQUE

## Pot à sauce en bouleau Fiesta Green

Pot en bois au design attrayant, idéal pour présenter des aliments secs ou humides. Biodégradable. Compatible micro-ondes.



Code	Description	Qté
<b>DK388</b>	40(H) x 40(Ø)mm	100

## Piques à cocktail Fiesta Green

Bois de bouleau.



Code	Description	Qté
<b>CC461</b>	80mm	1000

## Couverts en bouleau Fiesta Green

Finition lisse pour une utilisation confortable.



Code	Description	Qté
<b>CD903</b>	Fourchette   155mm	100
<b>CD902</b>	Couteau   165mm	100
<b>CD904</b>	Cuillère à dessert   166mm	100

## Assiettes et plats en feuilles de palmier Fiesta Green

Matériau naturel compostable.

NOUVEAU



Code	Description	Qté
<b>DK376</b>	Assiette carrée   200(L) x 200(P)mm	100
<b>DK377</b>	Assiette creuse ronde   35(H) x 175(Ø)mm	100
<b>DK378</b>	Assiette plate ronde   250mm (Ø)	100
<b>DK380</b>	Plat rectangulaire   250(L) x 160(P)mm	100
<b>DK381</b>	Plat rectangulaire   250(L) x 250(P)mm	100
<b>DK382</b>	Plat rectangulaire   360(L) x 240(P)mm	100



## Mini pince en bambou Fiesta Green

En bambou résistant biodégradable. Parfaite pour le service et la présentation.



Code	Description	Qté
<b>DK391</b>	160mm	50

## Baguettes en bambou Fiesta Green

Baguettes de haute qualité, biodégradables, emballées individuellement. Parfaites pour la vente à emporter.



Code	Description	Qté
<b>DK393</b>	210mm	100

## Brochettes en bambou Fiesta Green

Fabriquées à partir de bambou durable et renouvelable. Résistent à des températures allant jusqu'à 100°C.



Code	Description	Qté
<b>DB496</b>	120mm	100
<b>DB497</b>	210mm	100
<b>DB498</b>	240mm	100

## Agitateurs en bouleau Fiesta Green

Agitateurs en bois biodégradables parfaits pour les boissons chaudes.



Code	Description	Qté
<b>DK392</b>	140mm	1000
<b>DK390</b>	190mm	1000

## Brochettes en bois Fiesta Green



Code	Description	Qté
<b>CD907</b>	180mm	200
<b>CD908</b>	250mm	200

## Brochettes en bambou Fiesta Green



Code	Description	Qté
<b>DK397</b>	90mm	100
<b>DK394</b>	150mm	100
<b>DK395</b>	180mm	100

# PRODUITS À USAGE UNIQUE / USAGE UNIQUE ET ENTRETIEN

## Piques boucles bambou Fiesta Green

Pour une présentation élégante et naturelle de vos cocktails et apéritifs. Un choix esthétique, écologique et durable.



Code	Description	Qté
DK396	90mm	100

## Cuillères en bouleau Fiesta Green

Recyclables, en bouleau résistant, finition douce.



Code	Description	Qté
DK398	Petite cuillère   110mm	100
DK399	Cuillère à glace   96mm	100

## Fourchettes en bouleau Fiesta Green



Code	Description	Qté
CD901	Fourchette   95mm	1000

## Pailles en papier flexibles Fiesta Green

Une alternative écologique aux pailles en plastique avec un corps flexible pour une utilisation facile.

NOUVEAU



Code	Description	Qté
FB140	Noir   210mm	250
FB141	Kraft   210mm	250
FB142	Rayures rouges   210mm	250
FB143	Rayures vertes   210mm	250
FB144	Rose   210mm	250

## Pailles agitateurs en papier Fiesta Green

Paille et agitateur combinés.



Code	Description	Qté
CY080	142mm	250

## Pailles en papier compostables Fiesta Green

Pailles en papier provenant de sources durables, compostables industriellement. 210mm de long pour les grands cocktails et boissons non alcoolisées.

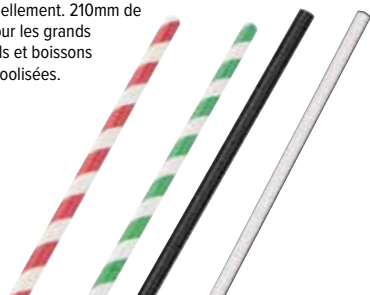

Code	Description	Qté
DE928	Blanc et vert   210mm	250
DE925	Blanc   210mm	250
DE927	Rouge et blanc   210mm	250
DE926	Noir   210mm	250

## Pailles emballées individuellement Fiesta Green

Préservez l'hygiène tout en participant à la préservation de la planète, avec les pailles Fiesta Green.



Code	Description	Qté
FP440	210(L)mm. Noir	250
FP441	140(L)mm. Paille agitateur noir	250
FP442	210(L)mm. Rayures rouges	250
FP443	210(L)mm. Paille à smoothie rayée rouge	250
FP444	210(L)mm. Paille flexible noire	250

## Pailles en papier kraft Fiesta Green

Fabriquées à partir de papier, de colles et encres naturelles. 100% biodégradables. Une alternative écologique aux pailles en plastique.



Code	Description	Qté
FB138	Kraft   210mm	250

## Pailles en papier kraft Fiesta Green

Une alternative écologique aux pailles en plastique. Fabriquées à partir de papier, de colles et encres naturelles. La couleur rose ne manquera pas d'être remarquée par vos clients.

NOUVEAU



Code	Description	Qté
FB139	Rose   210mm	250

## Pailles à smoothie Fiesta Green

D'un diamètre plus large, ces pailles sont conçues pour les boissons épaisses telles que les smoothies et les milkshakes. Fabriquées à partir de papier, de colles et d'encres naturelles, les pailles sont 100% biodégradables.

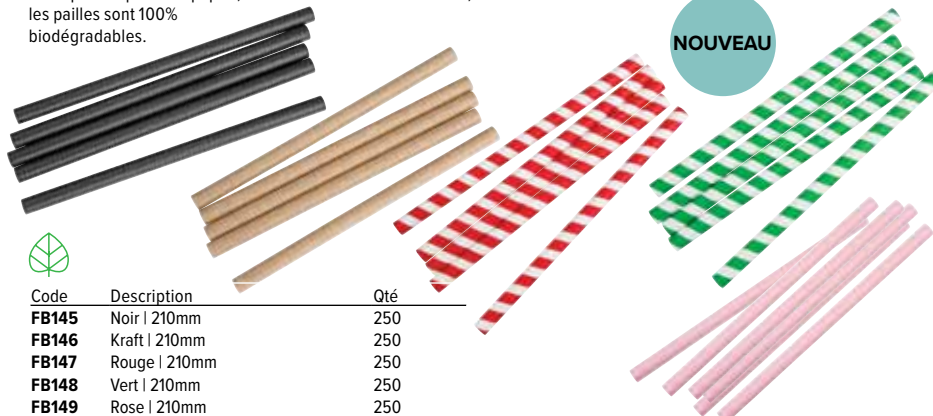

Code	Description	Qté
FB145	Noir   210mm	250
FB146	Kraft   210mm	250
FB147	Rouge   210mm	250
FB148	Vert   210mm	250
FB149	Rose   210mm	250

ART DE LA TABLE

RESTAURANT, BAR  
ET HOTEL

MOBILIER

USAGE UNIQUE  
ET ENTRETIEN

VÊTEMENTS  
ET CHAUSSURES

CUISINE

MOBILIER DE CUISINE,  
CHARTIOTS ET ÉCHELLES

MATÉRIEL ÉLECTRIQUE  
ET DE CUISSON

FROID



# USAGE UNIQUE ET ENTRETIEN / PRODUITS À USAGE UNIQUE

## Gobelets boissons chaudes double paroi Vegware

Gobelets compostables avec isolation double paroi pour garder les boissons au chaud plus longtemps.



NOUVEAU



Code	Description	Qté
GH020	Gobelet boissons chaudes   230ml	500
GH021	Gobelet boissons chaudes   340ml	500
GH024	Couvercle   230ml	1000
GH023	Couvercle   340-455ml	1000



## Gobelets espresso kraft marron Fiesta

NOUVEAU



Code	Description	Qté
GP446	112ml   Kraft	50
GP447	112ml   Kraft	1000

## Gobelets boissons chaudes Fiesta

Gobelets en carton simple paroi au design moderne adapté à de nombreuses utilisations. Les couvercles vendus séparément maintiendront les boissons à température et réduiront le risque de déversement.



NOUVEAU



Code	Description	Qté
GP400	230ml   Turquoise	50
GP403	230ml   Turquoise	1000
GP401	340ml   Turquoise	50
GP404	340ml   Turquoise	1000
GP415	225ml   Anthracite	1000
GP416	340ml   Anthracite	1000

## Gobelets paroi ondulée Fiesta

Gobelets avec paroi isolante ondulée fournissant une très grande rétention de la chaleur et une protection supérieure lors de la prise en main. Les couvercles dôme maintiennent les boissons chaudes et évitent les risques de déversement.



NOUVEAU

Code	Description	Qté
GF024	454ml marron clair	500
GF025	454ml marron clair	25

## Gobelets double paroi Fiesta

La conception double paroi confère aux gobelets boissons chaudes une excellente isolation, offrant un niveau élevé de rétention de la chaleur et une protection exceptionnelle lors de la manipulation.



NOUVEAU



Code	Description	Qté
GP436	225ml	25
GP439	225ml	500
GP440	340ml	500

## Gobelets en PLA Fiesta Green

Fabriqué à partir de papier issu de sources durables et d'une doublure à base de plantes. L'option double paroi garde les boissons au chaud plus longtemps et protège les mains de la chaleur.



Code	Description	Qté
DY980	Gobelet   113ml	50
DY981	Gobelet   113ml	1000
DY984	Gobelet   227ml	25
DY985	Gobelet   227ml	500
DY986	Gobelet   355ml	25
DY987	Gobelet   355ml	500

Code	Description	Qté
DY982	Couvercle plat   113ml	50
DY983	Couvercle plat   113ml	1000
DS054	Couvercle   225ml	50
DS055	Couvercle   340ml	50

## Gobelets boissons froides en papier et couvercles Fiesta

Fabriqués à partir de papier issu de sources durables et recyclables, parfaits pour les boissons gazeuses et les smoothies.



NOUVEAU



Code	Description	Qté
FP780	340ml   80mm	1000
FP781	454ml   90mm	1000
FP782	625ml   90mm	1000
FP783	Couvercle 340ml   80mm	1000
FP784	Couvercle 454-625ml   90mm	1000

## Gobelets PLA et couvercles CPLA Fiesta Green

Conservez la chaleur des boissons grâce à ces gobelets et couvercles compostables. Fabriqués à partir de matières premières végétales, ils constituent une alternative écologique aux gobelets standards pour la même utilisation.



Code	Description	Qté
DS057	Gobelet boisson chaude   225ml	50
DS056	Gobelet boisson chaude   225ml	1000
DS059	Gobelet boisson chaude   340ml	50
DS058	Gobelet boisson chaude   340ml	1000

## Gobelets PLA et couvercles CPLA Fiesta Green



Code	Description	Qté
DS054	Couvercle   225ml	50
DS052	Couvercle   225ml	1000
DS055	Couvercle   340ml	50
DS053	Couvercle   340ml	1000



# PRODUITS À USAGE UNIQUE / USAGE UNIQUE ET ENTRETIEN

## Couvercles pour gobelets boissons chaudes

Les couvercles à bec aident à retenir la chaleur et à réduire les risques de déversement. Polystyrène.



Code	Description	Qté
<b>CE263</b>	Couvercle   230ml	50
<b>CE256</b>	Couvercle   230ml	1000
<b>CE264</b>	Couvercle   340ml-454ml	50
<b>CE257</b>	Couvercle   340ml-454ml	1000

## Gobelets boissons chaudes Fiesta

Gobelets en carton simple paroi au design moderne adapté à de nombreuses utilisations. Les couvercles vendus séparément maintiendront les boissons à température et réduiront le risque de déversement.

Code	Description	Qté
<b>GF031</b>	230ml marron clair	50
<b>GF030</b>	230ml marron clair	1000
<b>GF032</b>	340ml marron clair	1000
<b>GF035</b>	454ml marron clair	50
<b>GF034</b>	454ml marron clair	1000
<b>GF041</b>	230ml   Noir	50
<b>GF040</b>	230ml   Noir	1000
<b>GF043</b>	340ml   Noir	50
<b>GF042</b>	340ml   Noir	1000
<b>GF045</b>	454ml   Noir	50
<b>GF044</b>	455ml   Noir	1000

## Gobelets espresso Fiesta

Gobelets simple paroi standard de style moderne, adaptés à de nombreuses utilisations.



Code	Description	Qté
<b>GF019</b>	Espresso 120ml. Noir.	50
<b>GF018</b>	Espresso 120ml. Noir.	1000

## Gobelets en polypropylène Olympia

Réutilisables. Parfaits pour les cafés. Couvercles inclus.

NOUVEAU



Code	Description
<b>CW929</b>	Gobelet   450ml

## Couvercles noirs pour gobelets boissons chaudes Fiesta

NOUVEAU



Code	Description	Qté
<b>CW715</b>	225ml	50
<b>CW716</b>	225ml	1000
<b>CW717</b>	340/455ml	50
<b>CW718</b>	340/455ml	1000

## Gobelets paroi ondulée Fiesta

Gobelets jetables avec paroi isolante ondulée fournissant une très grande rétention de la chaleur et une protection supérieure lors de la prise en main. Couvercles vendus séparément.



Code	Description	Qté
<b>GP442</b>	230ml marron clair	500
<b>GP444</b>	340ml marron clair	500
<b>CM540</b>	230ml   noir	25
<b>CM541</b>	340ml   noir	25
<b>CM542</b>	455ml   noir	25
<b>CM543</b>	230ml   noir	500
<b>CM545</b>	455ml   noir	500

## Bagues ondulées pour gobelets Fiesta

Bagues anti chaleur en carton ondulé à utiliser avec les gobelets jetables pour boissons chaudes. Glissez-la simplement autour du gobelet pour protéger les mains de la chaleur.



Code	Description	Qté
<b>GD328</b>	230ml	1000
<b>GD329</b>	340ml/454ml	1000

## Porte-gobelets

Porte-gobelets moulés pour transporter des boissons chaudes et froides.



Code	Description	Qté
<b>CE381</b>	2 gobelets	320
<b>CE382</b>	4 gobelets	160

## Gobelets paroi ondulée Fiesta

Gobelets avec paroi isolante ondulée fournissant une très grande rétention de la chaleur et une protection supérieure lors de la prise en main. Les couvercles dôme maintiennent les boissons chaudes et évitent les risques de déversement.

NOUVEAU



Code	Description	Qté
<b>GF024</b>	454ml marron clair	500
<b>GF025</b>	454ml marron clair	25

ART DE LA TABLE

RESTAURANT, BAR ET HOTEL

MOBILIER

USAGE UNIQUE ET ENTRETIEN

VÊTEMENTS ET CHAUSSURES

CUISINE

MOBILIER DE CUISINE, CHARIOTS ET ÉCHELLES

MATÉRIEL ÉLECTRIQUE ET DE CUISSON

FROID

# USAGE UNIQUE ET ENTRETIEN / PRODUITS À USAGE UNIQUE

## Verre jetable Egreen

En polypropylène flexible. Résistant aux fêlures. Base à renforcement pour les empiler.



NOUVEAU

Produit indisponible à la vente

Code	Description	Hauteur	Qté
U364	285ml à la graduation	118mm	1000

## Gobelets jetables

Gobelets en polypropylène pour les conférences ou les fontaines à eau.



NOUVEAU

Produit indisponible à la vente

Code	Description	Hauteur	Qté
GF917	Blanc 200ml	91mm	2000
U212	Transparent 200ml	91mm	2000

## Gobelets boissons froides en PLA Fiesta Green

En PLA renouvelable. Idéal pour les boissons froides, les smoothies, les sodas et les boissons alcoolisées. Couverts dôme et plats disponibles séparément.



Code	Description	Qté
FA342	340ml	1000
FA343	454ml	1000
FA344	568ml	1000
FA345	Couvercle dôme   340/454/568ml	1000
FA346	Couvercle plat   340/454/568ml	1000

## Verres jetables Egreen

Verres en polypropylène flexibles. Résistant aux fêlures. Base à renforcement pour les empiler.

NOUVEAU



Produit indisponible à la vente



Code	Description	Hauteur	Qté
U380	570ml au bord	135mm	1000
U384	570ml à la graduation	147mm	1000

## Gobelets boissons chaudes simple paroi Vegware

Gobelets en papier issu de sources durables et PLA.



Code	Description	Qté
GH028	Gobelet espresso   113ml	1000
DW623	Gobelet   340ml	1000
DW620	Gobelet   455ml	1000
CL701	Couvercle plat	1000
GH023	Couvercle   340-455ml	1000

## Gobelets et couvercles boissons froides PLA Vegware

Fabriqués à partir d'amidon de maïs, donc compostables. Convient pour les smoothies et les boissons jusqu'à 40 °C.



Code	Description	Qté
GH014	Gobelet   340ml	1000
GH015	Gobelet   454ml	1000
GH016	Couvercle dôme   340/454ml	1000

## Verre à liqueur en polystyrène Bbp

Réutilisables avec un cycle de vie d'environ 100 lavages.



Code	Description	Hauteur	Qté
CB870	25ml	49 mm	100

## Gobelets double paroi Fiesta

La conception double paroi confère aux gobelets boissons chaudes une excellente isolation, offrant un niveau élevé de rétention de la chaleur et une protection exceptionnelle lors de la manipulation.



NOUVEAU



Code	Description	Qté
GP436	225ml	25
GP439	225ml	500
GP440	340ml	500

## Verre à liqueur jetable Egreen

Idéal pour les dégustations ou les distributions promotionnelles. 30ml à ras bord, 20ml à la jauge. En polystyrène, lavable au lave-verres.

Produit indisponible à la vente



Code	Description	Hauteur	Qté
CB872	30ml	40 mm	1000

## Gobelets en bagasse Fiesta Green

L'alternative écologique au polystyrène. Idéal pour les thés et les cafés, et même pour les sauces, les condiments, etc.

NOUVEAU



Code	Description	Qté
FC517	59ml	1000
FC516	140ml	1000
FC515	260ml	1000



## Verre à pied jetable Egreen

Polystyrène transparent, lavable au lave-verres.

Produit indisponible à la vente



Code	Description	Hauteur	Qté
T644	175ml	110 mm	10

## Serviettes jetables

Nous vous proposons des serviettes de tailles, épaisseurs et couleurs différentes pour convenir au mieux aux besoins de votre établissement. Notre gamme s'étend des serviettes cocktail un pli à usage unique pour essuyer les petits déversements aux modèles de table durables et plus sophistiqués, en passant par les serviettes blanches classiques.

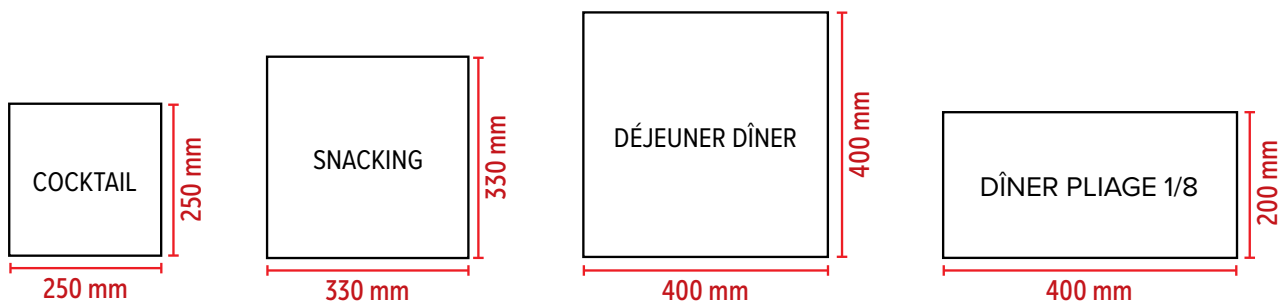

## Serviettes snacking blanches

Lot de 5000 serviettes blanches 1 pli offrant un excellent rapport qualité/prix. Idéal pour les cafés, bistros, cantines et restaurants.



Code	Description	Qté
GG996	330 x 330mm	5000

## Serviettes snacking et dîner Fiesta

Serviettes ouate à usage unique 2 plis. Snacking 300 x 300 mm. Dîner 400 x 400 mm.



Code	Description	Qté
CM562	Snacking 300 x 300mm pliage 1/4 (2 plis)	2000
CM564	Dîner 400 x 400mm pliage 1/8 (2 plis)	2000

## Serviettes cocktail Fasana

Serviettes pliées en quatre fournies dans un emballage solide et rigide pour éviter qu'elles ne se froissent.



Code	Description	Qté
CK881	Blanches 2 plis   250 x 250mm	1500

## Serviettes cocktail Fiesta

Serviettes ouate à usage unique, 1 pli pliage 1/4. 250 x 250 mm.



Code	Description	Qté
CM561	Cocktail 250 x 250mm pliage 1/4 (1 pli)	250
CM560	Cocktail 250 x 250mm pliage 1/4 (1 pli)	2000

## Serviettes en papier professionnelles Fasana

Serviettes pliées en quatre fournies dans un emballage solide et rigide pour éviter qu'elles ne se froissent. Produites à partir de bois issus de forêts entièrement durables.

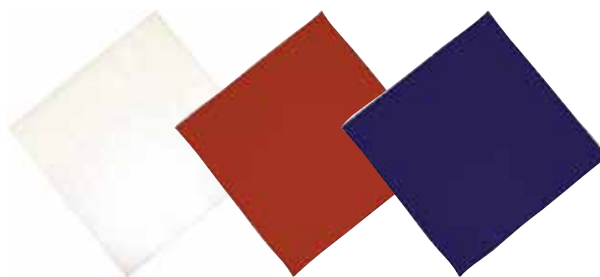

330 x 330mm (2 plis)

Code	Description	Qté
CK874	Blanc	1500
CK879	Bordeaux	1500
CK877	Bleu	1500

400 x 400mm (3 plis)

Code	Description	Qté
CC587	Blanc 400 x 400mm	1000

# USAGE UNIQUE ET ENTRETIEN / PRODUITS À USAGE UNIQUE

## Serviettes en papier recyclé

GH030 1 pli 320 x 330mm (format distributeur). GH031 2 plis 320 x 300mm.



Code	Description	Qté
GH030	Snacking   1 pli	6000
GH031	Snacking   2 plis	2000

## Serviettes compostables Vegware

Serviettes non blanchies à base de fibres recyclées. Toucher doux, très absorbant.



Code	Description	Qté
DW629	Serviette   240mm	4000
DW621	Serviette   330mm	2000

## Pochettes à couverts avec serviette Europochette

L'EuroPochette® (pochette à couverts + serviette) est une manière pratique, rapide et hygiénique de disposer les couverts à table. Gain de temps et effet garantis !

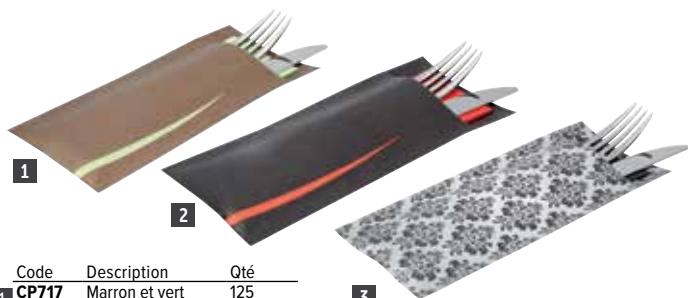

Code	Description	Qté
1 CP717	Marron et vert	125
2 CP718	Rouge et noir	125
3 CP719	Vintage	125
4 GK915	Bordeaux et blanc	600
5 GK916	Marron et blanc	600
6 GK917	Noir et blanc	600

## Distributeur de serviettes Olympia

Design classique avec double distribution latérale. Convient pour les serviettes CB392, vendues séparément.



Code	Description	Qté
CN753	Noir	1

## Porte-serviettes Olympia

Porte-serviettes métallique avec barre de lestage pour maintenir le contenu en place.



Code	Description
GH407	Pour serviettes de 250mm
T763	Pour serviettes de 330mm

## Serviettes Linstyle Tork

Serviettes jetables tissées 400 x 400mm



NOUVEAU



Code	Description	Qté
DP180	Blanc	600

## Serviettes en papier pour distributeur Fiesta

Serviettes unies 1 pli conçues pour s'adapter aux distributeurs de serviettes. Parfait pour un service rapide.



NOUVEAU

Code	Description	Qté
FE211	Kraft recyclé   320 x 300mm	6000

## Distributeur de serviettes Olympia

Distributeur classique style années 1950 en acier inoxydable chromé. Remplissage sur les deux côtés. 140(H) x 95(L) mm. Serviettes 1 pli en papier recyclé (dimensions pliées 120x90mm) vendues séparément (code CB392).



Code	Description	Qté
P420	Distributeur	1
CB392	Serviettes blanches 1 pli	6000

# PRODUITS À USAGE UNIQUE / USAGE UNIQUE ET ENTRETIEN

## Serviettes cocktail Fiesta

L'accompagnement essentiel de tout service boisson au bar.

NOUVEAU



Code	Description	Qté
FE212	Blanches   1 pli   30 x 30cm	5000
FE216	Blanches   2 plis   24 x 24cm	4000
FE217	Kraft   2 plis   24 x 24cm	4000
FE218	Noires   2 plis   24 x 24cm	4000

## Serviettes snacking Fiesta

Serviettes jetables 2 plis adaptées pour le snacking. Dimensions 330(l) x 330(L)mm.

NOUVEAU

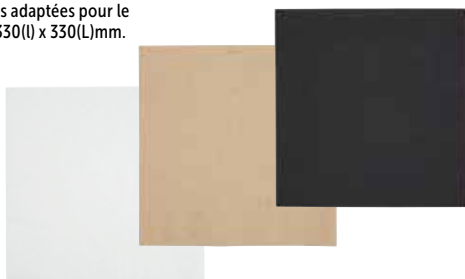

Code	Description	Qté
FE219	Blanches   pliage 1/4	2000
FE225	Noires   pliage 1/4	2000
FE226	Kraft   pliage 1/4	2000
FE227	Blanches   pliage 1/8	2000
FE234	Kraft recyclé   pliage 1/8	2000

## Serviettes dîner pliées Fiesta

Déjà pliées pour gagner un temps précieux. 400 x 400mm.

NOUVEAU



Code	Description	Qté
FE235	Blanches   2 plis   format 1/4	2000
FE241	Noires   2 plis   format 1/4	2000
FE242	Kraft recyclé   2 plis   format 1/4	2000
FE243	Blanches   2 plis   format 1/8	2000
FE249	Noires   2 plis   format 1/8	2000
FE250	Kraft recyclé   2 plis   format 1/8	2000
FE251	Blanches   3 plis   format 1/4	1000
FE257	Noires   3 plis   format 1/4	1000
FE258	Blanches   3 plis   format 1/8	1000

## Serviettes déjeuner et cocktail

Serviettes compostables pour les différents services. Déjeuner 400 x 400 mm. Cocktail 250x250mm.



NOUVEAU

Code	Description	Qté
DB483	Déjeuner 40cm   2 plis	2000
DB484	Déjeuner 40cm   Pliage 1/8   2 plis	2000
DB485	Cocktail 25cm   2 plis	2000

## Serviettes de qualité supérieure Duni

Serviettes de qualité supérieure à usage unique pour toutes les occasions. Des fibres souples à la structure rappelant celle du tissu, ces serviettes s'adaptent à toutes les tables. Fabriquées à partir de matériaux uniques et recyclables. Quatre modèles disponibles de dimensions différentes.

NOUVEAU

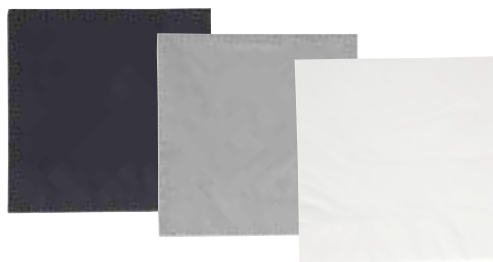

Déjeuner 330 x 330mm (3 plis)

Code	Description	Qté
GJ107	Noir	1000
GJ103	Gris	1000
GJ112	Blanc	1000

NOUVEAU



Dîner 400 x 400mm (3 plis)

Code	Description	Qté
GJ114	Granite	1000

NOUVEAU



Dîner 400 x 400mm (3 plis)

Code	Description	Qté
GJ118	Blanc - pliée en 8	1000
GJ119	Noir - pliée en 8	1000

NOUVEAU



Dîner luxe 400 x 400mm (Style lin)

Code	Description	Qté
GJ121	Blanc	720
GJ122	Granite	720

NOUVEAU



Occasion luxe 480 x 480mm (Style lin)

Code	Description	Qté
GJ125	Blanc - pliée en 8	360

TABLETOP

RESTAURANT, BAR & HOTEL

MEUBLAIRE

DISPOSABLES & SCHOONMAAK

KLEDING & WERKSCHOENEN

KEUKEN

KEUKENMEUBLAIRE & TRANSPORT

APPARATUUR

KOELEN & VRIEZEN

# USAGE UNIQUE ET ENTRETIEN / PRODUITS À USAGE UNIQUE

## Rouleau de nappe banquet Fasana

Rouleau de nappe banquet damas blanc jetable.



Code	Description
CC594	1,2(l) x 50(L)m

## Surnappes Dunisilk Duni

Surnappes effet satiné Dunisilk offrant une surface essuyable et imperméable. Utilisation en intérieur et extérieur. 840 x 840mm.



NOUVEAU

Code	Description	Qté
GJ126	Blanc	100

## Sets de table jetables

Une gamme de sets de table en relief jetables; divers coloris disponibles pour s'adapter à toute présentation de table. 300 x 400mm.



Code	Description	Qté
DP194	Set de table kraft	500
DP196	Set de table bordeaux	500
FT581	Set de table blanc	500

## Sets de table à colorier Dining Kids

Set de table / feuille à colorier au dessin amusant pour occuper les enfants durant le repas.



Code	Description	Qté
H122	Sets de table à colorier	200

## Livres d'activités pour enfants et crayons de couleurs Dining Kids

Chaque livre de huit pages contient différents puzzles, des jeux et des coloriages. Lot de crayons de couleurs jaune, brun, rouge, vert, bleu et noir.



Code	Description	Qté
1 H120	Livre de coloriage	50
2 H123	Boîte de 6 crayons de couleurs	24

## Kits pour brûlures

Pansements de haute qualité pour application immédiate sur les brûlures. Les kits contiennent une sélection de gels, de pansements et d'autres articles auxiliaires pour dispenser des premiers soins efficaces en cas de brûlures légères à graves.



Code	Description
CB249	10 personnes
CB250	20 personnes

## Trousses de premiers soins et de brûlures de restauration

Pansements de haute qualité pour application immédiate sur les brûlures. Les kits contiennent une sélection de gels, de pansements et d'autres articles auxiliaires pour dispenser des premiers soins efficaces en cas de brûlures légères à graves. Fixation murale.



Code	Description
CD538	Trousse pour 10 personnes
CD539	Trousse pour 20 personnes

## Assortiments de pansements

Formes et tailles assorties pour diverses coupures et égratignures. Différentes couleurs et matières disponibles. Boîtes de 100 pansements emballés individuellement - 6 tailles par boîte.

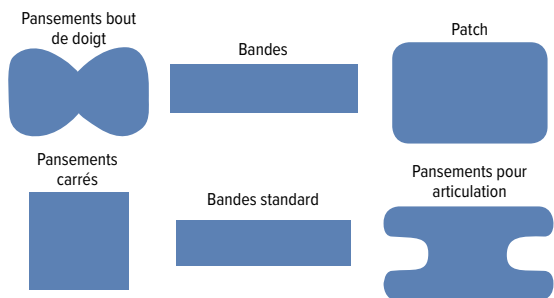

### Contenu

5 pansements bout de doigt 75 x 45 mm. 10 bandes de 75 x 25 mm. 10 pansements carrés de 38 x 38 mm. 65 bandes standard de 72 x 19 mm. 5 patch de 75 x 50 mm. 5 pansements pour articulation de 75 x 38 mm.

Code	Description	Qté
CB441	Assortiment bleu	100
Y680	Assortiment en tissu	100
CG295	Assortiment sans latex	100

## Couverture de survie

La couverture de survie d'urgence conserve plus de 90 % de la chaleur produite par le corps. Peut être utilisée dans toutes les conditions climatiques. Conforme aux devoirs de diligence implicite HSE pour protéger les personnes dont vous êtes responsable.



Code	Description
Y500	1270 x 1800mm

## Couverture anti-feu

Fixation murale.



Code	Description
L973	1m x 1m

## Pansements bleus aérés

Pansements confortables et perméables à l'air avec une élasticité supérieure. Résistent à l'eau, à l'huile et aux graisses.



Code	Description	Qté
CD523	Bande	100

## Gouttes oculaires

Monodoses salines stériles. Conseillées pour l'hygiène oculaire, en instillation, en lavage ou en bains, et pour le lavage des plaies. Prêtes à l'emploi, usage unique.



Code	Description	Qté
DC126	Gouttes oculaires	25

## Pansements bleus standards



Code	Description	Qté
1 CB444	Bout des doigts	50
2 CB443	Patch	50
3 CB442	Standard	100

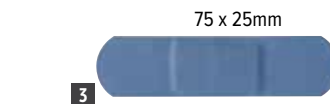
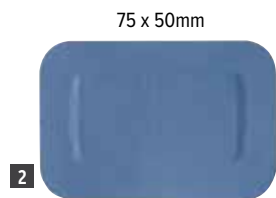

## Doigtier

Imperméable.



Code	Qté
Y476	100

## Doigtier bleu

S'utilise pour protéger un doigt blessé avec une bande élastique à accrocher autour du poignet.



Code	Description	Qté
C697	Bleu	12

ART DE LA TABLE

RESTAURANT, BAR ET HOTEL

MOBILIER

USAGE UNIQUE ET ENTRETIEN

VÊTEMENTS ET CHAUSSURES

CUISINE

MOBILIER DE CUISINE, CHAÎOTS ET ÉCHELLES

MATÉRIEL ÉLECTRIQUE ET DE CUISSON

FROID



# USAGE UNIQUE ET ENTRETIEN / SÉCURITÉ

## Panneaux de sol de sécurité Jantex

Panneaux de sécurité avec une poignée pour les transporter ou les accrocher lorsqu'ils ne sont pas utilisés. Message des deux côtés, en plastique durable léger pour la mise en place, le nettoyage et l'hygiène. Se plie à plat pour un rangement facile. Hauteur 640mm. NB : texte en anglais.



Code	Description
L416	Sol glissant
L434	Accès interdit
L433	Nettoyage en cours

## Tableaux aimantés blancs Olympia

Tableaux effaçables aimantés avec structure aluminium, parfaits pour les cuisines et salles de réunion. Fixations fournies.



**Spécification**  
**GG045** Dimensions (mm): 400(H)x 600(L). Poids 0,8kg.  
**GG046** Dimensions (mm): 600(H)x 900(L). Poids 1,5kg.

Code	Description
GG045	400(H)mm
GG046	600(H)mm
GG047	12 aimants



## Signalétique Non fumeur Vogue

Panneau autocollant.  
100 x 100mm.



Code	Description
L964	Autocollant

## Cône sol glissant multilingue Banana Products

Cône de sécurité original Attention sol glissant en français, anglais, espagnol et allemand. En polypropylène résistant.



Code	Description
GK976	600mm (H)

## Panneau pour les horaires d'ouverture

Panneau Open/Closed avec jours et heures d'ouverture réglables. En plastique noir avec des lettres dorées. 207(H) x 162(L) x 7(P)mm. (En anglais).



Code	Description
DL226	Open/Closed

## Tapis en caoutchouc anti fatigue Jantex

Tapis amortis avec bord biseauté, à poser devant les plonges, le bar, les zones humides ou espaces où le personnel reste debout de façon prolongée. GF017 a une teneur en nitrile plus élevée, augmentant la résistance du tapis aux huiles et aux produits chimiques. Non adaptés aux sols vinyle. Lavables. 1500(L) x 900(P)mm.

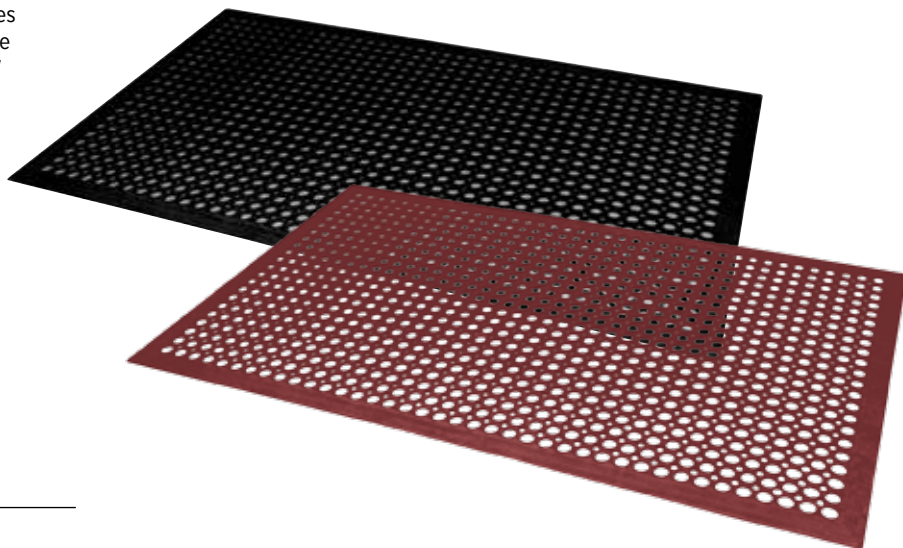

Code	Description
DP206	Noir
GF017	Rouge

### Tapis d'entrée Jantex

Tapis d'entrée gris durables et résistants avec surface antidérapante. Deux dimensions disponibles. Lavables.



Code	Description
GH058	600(l)x 900(L)mm
GH059	900(l)x 1500(L)mm

### Ruban antidérapant Grip-Fast Coba

Ruban adhésif antidérapant résistant, durable avec support autocollant. Idéal pour les escaliers, les passerelles, les rampes et les entrées. 50(l)mm x 18,3(L)m. Conforme à la norme EN 13552, catégorie R13. Utilisation intérieure et extérieure.



Code	Description
F477	Noir

### Piles Duracell

Une gamme abordable de piles alcalines de qualité. Longue durée et forte puissance, idéales pour alimenter tous vos appareils.



Code	Description	Qté
GG049	Piles AAA (x4)	4
GG048	Piles AA (x4)	4

### Paravent 4 panneaux Bolero

Paravent mobile pour assurer la confidentialité et protéger l'intimité du patient. Idéal pour une utilisation dans les centres de thérapie, les cliniques, les maisons de soins infirmiers et les hôpitaux. Se replie pour un rangement compact et propre lorsqu'il n'est pas utilisé.



- Structure en acier revêtu
- Rideaux en PVC blanc
- Roulettes pour la mobilité
- Pliable pour un rangement aisé

**Spécification**  
Y188 Dimensions (mm): 1700(H) x 1920 (L ouvert), 480 (L fermé). Poids 9,6kg.

Code	Description
Y188	Paravent

### Ruban de signalisation noir et jaune



Code	Description
DE952	5cm x 33m

### Plaqué de porte adhésive

75 mm de diamètre. Textes en Anglais.



Code	Description
U060	Staff only

ART DE LA TABLE

RESTAURANT, BAR ET HOTEL

MOBILIER

USAGE UNIQUE ET ENTRETIEN

VÊTEMENTS ET CHAUSSURES

CUISINE

MOBILIER DE CUISINE, CHARIOTS ET ÉCHELLES

MATÉRIEL ÉLECTRIQUE ET DE CUISSON

FROID

# Désinsectiseurs LED Eazyzap

Les désinsectiseurs à LED Eazyzap sont un excellent choix pour lutter efficacement contre les insectes. Équipés de tubes UV LED, ils attirent rapidement les insectes volants, contribuant ainsi à améliorer l'hygiène et à réduire la propagation des germes. Le bac de récupération se retire facilement et se nettoie rapidement. Les tubes à LED sont jusqu'à 50% plus efficaces que les alternatives classiques et ont une durée de vie nominale de plus de 10 000 heures, ce qui signifie beaucoup moins de remplacements que pour les désinsectiseurs traditionnels.



- Bac de récupération amovible
- Montage mural ou à poser
- Ampoules LED à économie d'énergie longue durée



**Spécification**

FD496 220-240V. 9W. Dimensions (mm) : 272(H) x 350(L) x 86(P).  
 FD497 220-240V. 14W. Dimensions (mm) : 320(H) x 500(L) x 86(P).  
 FD498 220-240V. 20W. Dimensions (mm) : 320(H) x 650(L) x 86(P).

Code	Description
1 FD496	9W. Couverture 50m <sup>2</sup>
2 FD497	14W. Couverture 100m <sup>2</sup>
3 FD498	20W. Couverture 150m <sup>2</sup>

**Tubes supplémentaires Eazyzap**



Code	Description
P191	Tube de rechange 8W
P149	Tube de rechange 15W
P153	Tube de rechange 18W



## Rideau anti-insectes Eazyzap

Fournit une barrière efficace contre tous les insectes volants tout en permettant à l'air de circuler dans la cuisine. Les chaînes en finition aluminium anodisé glissent facilement lors des passages et retombent élégamment.



### Spécification

**F129** Pour portes de 900mm de large maximum. Possibilité de couper aux dimensions requises. Dimensions (mm): 1980(H) x 900(L).

Code	Description
<b>F129</b>	Rideau anti-insectes

## Désinsectiseurs inox à LED Eazyzap

Le désinsectiseur LED en inox discret est doté d'un bac de récupération amovible pour faciliter l'élimination des insectes capturés et le maintien de normes d'hygiène élevées. La construction en acier inoxydable est solide, durable et résistante à la rouille et permet une utilisation longue durée dans tout environnement commercial. La conception mince est parfaite pour les petites cuisines et en salle. Les ampoules LED longue durée sont jusqu'à 50 % plus efficaces que les tubes classiques et ont une durée de vie nominale de plus de 10 000 heures.



- Solide, durable et résistant à la rouille
- Bac de récupération amovible
- A poser ou à fixer au plafond
- Ampoules LED à économie d'énergie longue durée

Code	Description
<b>FP983</b>	8W. Couverture 30m <sup>2</sup>
<b>FP984</b>	14W. Couverture 100m <sup>2</sup>
<b>FP985</b>	20W. Couverture 150m <sup>2</sup>

### Spécification

**FP983** 220-240V. 8W. Dimensions (mm) : 313(H) x 284(L) x 106(P).  
**FP984** 220-240V. 14W. Dimensions (mm) : 313(H) x 515(L) x 106(P).  
**FP985** 220-240V. 20W. Dimensions (mm) : 313(H) x 663(L) x 106(P).

NOUVEAU



**EAZYZAP**

## Purificateur d'air Polar

Élimine efficacement les polluants atmosphériques tels que la poussière, le pollen, les squames d'animaux et autres allergènes. Le purificateur est conçu pour filtrer l'air et garantir le bien-être.

- Mode minuterie à économie d'énergie - 2/4/6/8 heures
- Entrée d'air à 360° pour une purification efficace de l'air
- Le filtre HEPA et le préfiltre maximisent la purification de l'air
- La lumière UVC aide à tuer les bactéries sur le filtre



### Spécification

**DF655** Dimensions 596 (H) x 280 (L) x 280 (P) mm

Code	Description
<b>DF655</b>	Jusqu'à 60m <sup>2</sup>

NOUVEAU



ART DE LA TABLE

RESTAURANT, BAR  
ET HOTEL

MOBILIER

USAGE UNIQUE  
ET ENTRETIEN

VÊTEMENTS  
ET CHAUSSURES

CUISINE

MOBILIER DE CUISINE,  
CHARTIOTS ET ÉCHELLES

MATÉRIEL ÉLECTRIQUE  
ET DE CUISSON

FROID

# USAGE UNIQUE ET ENTRETIEN / HYGIÈNE

## Distributeur blanc de savon mousse Rubbermaid

Solution à faible coût et efficace pour le lavage de mains. Durable et facile à utiliser, ce distributeur est idéal pour les zones à forte fréquentation. Système de distribution efficace permettant jusqu'à 2000 lavages par recharge. Recharges disponibles : désinfectant mousse sans alcool de 800 ml (FN391).



### Spécification

**GD843** Dimensions (mm): 263(H) x 125(L) x 140(P).

Code	Description
<b>GD843</b>	Distributeur

## Distributeur spray nettoyant siège wc et recharges

Nettoyant à base d'alcool pour éliminer rapidement saleté, germes et microbes sur les sièges de toilettes, poignées et tables à langer. A associer au distributeur pour minimiser le gaspillage et vous assurer que la bonne quantité de solution soit utilisée.



Code	Description	Qté
<b>FN398</b>	Distributeur 400ml	1
<b>FN399</b>	Spray 400ml	12

## Distributeur sans contact de savon mousse et désinfectant AutoFoam Rubbermaid

Distributeur mains libres pour un dosage hygiénique de savon mousse et de désinfectant.



Code	Description
<b>FN380</b>	Distributeur 1,1L
<b>FN384</b>	1,1L. Lotion nettoyante sans alcool

## Distributeur de savon blanc Rubbermaid

Solution à faible coût et efficace pour le lavage de mains. Durable et facile à utiliser, ce distributeur est idéal pour les zones à forte fréquentation. Système de distribution efficace permettant jusqu'à 4000 lavages par recharge.



- Le sac scellé empêche les fuites
- Dose de 0,2 ml
- Système de distribution antimicrobien
- Capacité du distributeur 800ml

### Spécification

**GD840** Dimensions (mm): 280(H)x 104(L)x 136(P).

Code	Description
<b>GD840</b>	Distributeur 800ml

## Distributeur manuel pour mousse et liquide Flex et recharges

Distributeur polyvalent capable de s'adapter à la fois aux savons et désinfectants pour les mains en mousse et liquides pour une flexibilité maximale. A associer aux solutions antibactériennes hautes performances pour éliminer rapidement les germes et maintenir des normes d'hygiène élevées.



Code	Description	Qté
<b>FN385</b>	Distributeur 500ml	1
<b>FN387</b>	500ml. Savon mousse antibactérien	5
<b>FN388</b>	500ml. Savon liquide antibactérien	5
<b>FN390</b>	500ml. Lotion nettoyante sans alcool	5



## Station de désinfection des mains avec distributeur

Cette station de désinfection spécialement conçue pour le gel hydroalcoolique permettra de maintenir efficacement un environnement hygiénique pour votre personnel et vos clients. Le distributeur intégré se retire facilement pour procéder au remplissage et possède une connexion filetée au réservoir de 400 ml. Dispose d'une fenêtre de visualisation pour surveiller facilement le niveau. En inox pour une grande durabilité.



NOUVEAU

Code	Description
<b>DF112</b>	400ml   1075(H) x 284(O)mm

## Borne d'hygiène avec support AutoFoam

Renforcez les normes d'hygiène des mains dans vos locaux avec cette borne d'hygiène avec support. La base lestée offre une plus grande stabilité - parfaite pour les zones extérieures et à fort trafic. Conçue pour être utilisée avec le distributeur sans contact AutoFoam (vendu séparément).



Code	Description
<b>FN381</b>	255(H) x 420(L) x 158(P)mm

## Distributeur de savon liquide et désinfectant Jantex

Assurez-vous que vos toilettes et sanitaires soient équipés pour répondre aux normes d'hygiène avec ce distributeur de savon liquide ou désinfectant pour les mains Jantex de 1 litre. Conçu pour délivrer une dose de 1 ml, ce distributeur garantit que le personnel et les clients utilisent la bonne quantité de savon ou de désinfectant pour se nettoyer efficacement les mains. Permet de minimiser la propagation des bactéries dans vos locaux. En offrant un dosage contrôlé, ce distributeur réduit également le gaspillage.



Code	Description
FK385	Distributeur de liquide   1L   Manuel

## Distributeur de savon automatique Rubbermaid

Distributeur automatique sans contact qui réduit la propagation des germes et la contamination croisée, et encourage un lavage des mains parfaitement hygiénique. Nécessite 4 piles (non fournies).

**NOUVEAU**

- Sans contact
- Recharge scellée hygiénique
- Dose de 0,4 ml.
- Option de programmation ON / OFF pour le bip sonore

**Spécification**  
GD846 Dimensions (mm) : 284(H) x 142(L) x 142(P).

Code	Description	Qté
GD846	Distributeur blanc 1100ml	1
GF282	Recharge de savon 1100ml	4



## Assainisseur d'air et recharges Jantex

Cet assainisseur d'air discret neutralise les odeurs et parfume agréablement les espaces collectifs. Idéal pour les toilettes et salles d'attente. Utilisation simple : nombre de sprays par heure programmable et réglage en mode jour / nuit pour une diffusion optimale.



**Spécification**  
CR830 Dimensions (mm) : 230(H) x 90(L) x 85(P).

Code	Description	Qté
CR830	Diffuseur	1
CR831	Mandarine   recharges 270ml	6
CR833	Cosmopolitan   recharges 270ml	6
CR834	Fraîcheur coton   recharges 270ml	6



## Assainisseur d'air Microburst Rubbermaid

Assainisseur d'air discret et économique. Neutralise efficacement les odeurs et possède des options de programmation personnalisée de diffusion, jours et heures. Fixation murale. Recharges de 75ml assurant 3000 pulvérisations.

- Programmation flexible et simple
- Indication du nombre de jours restants avant recharge
- Diffuseur garanti 10 ans

**Spécification**  
GH060 Dimensions (mm) : 185(H) x 95(L) x 62(P). Poids : 0,36kg.

Code	Description	Qté
GH060	Diffuseur	1
GH061	Recharge "Purifying Spa" 75ml	12
GH062	Recharge "Radiant Sense" 75ml	12
GH063	Recharge "Energising Spa" 75ml	12
GH064	Recharge "Ice Age" 75ml	12
GL548	Recharge "Kilimanjaro" 75ml	12



## Distributeurs automatiques de savon et désinfectant 1L Jantex

Possède un capteur pour le dosage mains libres de savon ou de désinfectant, évitant ainsi la contamination croisée dans vos toilettes. Distribue un dosage constant de 1 ml de solution pour réduire le gaspillage. Remplissage facile du distributeur.



Code	Description
FN976	Distributeur savon spray 1L
FN975	Distributeur savon liquide 1L

## Distributeur de savon Jantex

Distributeur de savon permettant une grande flexibilité. Convient pour une utilisation avec des savons liquides. Design contemporain s'adaptant à tous types d'établissements, cuisines, hôpitaux, maisons de retraite.

- Réservoir rechargeable
- Verrouillable
- Design sans manette - distribution par pression frontale
- Dose de 2ml
- Capacité du distributeur 900ml

**Spécification**  
GF281 Dimensions (mm) : 250(H) x 115(L) x 115(P). Poids 0,6kg.

Code	Description
GF281	Distributeur
GF368	Pompe doseuse



## Distributeur de savon en acier inoxydable Jantex

Solide distributeur de savon liquide en acier inoxydable finition satinée. Peut se fixer au mur dans les pubs, cuisines, hôpitaux, infirmeries et bureaux.



- Acier inoxydable finition satinée
- Réservoir rechargeable
- Verrouillable
- Dose de 0,4ml
- Capacité 1 litre

**Spécification**  
GJ034 Dimensions (mm) : 270(H) x 100(L) x 95(P). Poids : 0,9kg.

Code	Description
GJ034	Distributeur

## Packs de base lavage des mains

Distributeurs de savon manuels avec lot de recharges. Ces packs sont essentiels pour les toilettes et autres zones de lavage des mains. Choisissez parmi les packs le distributeur avec savon mousse non parfumé ou celui avec savon spray parfumé pour répondre aux besoins de votre établissement.



Code	Description
FN396	Pack savon mousse
FN397	Pack savon spray

ART DE LA TABLE

RESTAURANT, BAR ET HOTEL

MOBILIER

USAGE UNIQUE ET ENTRETIEN

VÊTEMENTS ET CHAUSSURES

CUISINE

MOBILIER DE CUISINE, CHAÎRIOTS ET ÉCHELLES

MATÉRIEL ÉLECTRIQUE ET DE CUISSON

FROID

## Grand distributeur d'essuie-mains à alimentation centrale et bobines Jantex

Un distributeur gain de place conçu pour pour les zones nécessitant un accès rapide aux essuie-mains tels que les cuisines professionnelles et les centres de soins. Hygiénique et modulable, design contemporain. Le mécanisme feuille par feuille minimise le gaspillage de papier.



### Blanc

**Spécification**  
**DL920 Bobines 2 plis** Environ 400 feuilles par bobine. Longueur du rouleau 120m.  
**GD834 Bobines 1 pli** Environ 800 feuilles par rouleau. Longueur du rouleau 288m.

### Bleu

**Spécification**  
**DL921 Bobines 2 plis** Environ 400 feuilles par bobine. Longueur du rouleau 120m.  
**CF971 Bobines 2 plis** Environ 400 feuilles par bobine. Longueur du rouleau 125m.  
**GD833 Bobines 1 pli** Environ 800 feuilles par bobine. Longueur du rouleau 300m.



### Distributeurs

**Spécification**  
**GD836 Distributeur** Dimensions (mm): 350(H)x 230(L)x 235(P). Poids 1.1kg.

Code	Description	Qté
<b>GD836</b>	Distributeur blanc	1

Code	Description	Qté	Code	Description	Qté
<b>DL920</b>	Blanc 2 plis	6	<b>DL921</b>	Bleu 2 plis	6
<b>GD834</b>	Blanc. 1 pli	6	<b>CF971</b>	Bleu 2 plis	18
			<b>GD833</b>	Bleu. 1 pli	6

## Mini distributeur d'essuie-mains à alimentation centrale et bobines Jantex

Un distributeur gain de place conçu pour pour les zones nécessitant un accès rapide aux essuie-mains tels que les cuisines professionnelles et les centres de soins. Hygiénique et modulable, design contemporain. Le mécanisme feuille par feuille minimise le gaspillage de papier.



Code	Description	Qté
<b>4 GD835</b>	Mini distributeur	1
<b>5 GD728</b>	Mini bleu 1 pli	12
<b>6 GD729</b>	Mini blanc 1 pli	12

**Spécification**  
**GD835** Dimensions (mm): 330(H)x 180(L)x 147(P). Poids 0.75kg.  
**GD728** Longueur du rouleau 125m. Environ 200 feuilles.  
**GD729** Longueur du rouleau 125m. Environ 200 feuilles.

## Distributeurs de papier hygiénique Mini Jumbo et Jumbo Jantex

Distributeur de papier grande taille robuste, capable de résister à un usage constant. Hygiénique et modulable, design contemporain. Jumbo est idéal pour les écoles, les usines, centres de loisirs et tout lieu fréquenté quotidiennement par un grand nombre de personnes. Le Mini Jumbo est plutôt adapté aux bureaux, restaurants et cafés. Facile à utiliser; accepte le papier pré-découpé ou non.



Code	Description	Qté
<b>DL918</b>	Rouleau 2 plis Mini Jumbo	12
<b>DL919</b>	Rouleau 2 plis Jumbo	6
<b>GD838</b>	Distributeur Mini Jumbo	1
<b>GD837</b>	Distributeur Jumbo	1

**Spécification**  
**DL918** Environ 416 feuilles par rouleau. Longueur du rouleau 150m.  
**DL919** Environ 833 feuilles par rouleau. Longueur du rouleau 300m.  
**GD838** Dimensions (mm): 275(H)x 220(L)x 145(P). Poids 0.65kg.  
**GD837** Dimensions (mm): 325(H)x 280(L)x 145(P). Poids 0.8kg.

## Sèche-mains automatique Jantex

Sèche-mains puissant avec buse orientable à 360°. Faible consommation d'énergie grâce à un capteur infrarouge. Capot résistant antivandalisme. Idéal pour une utilisation à long terme.



**Spécification**  
 220V. 2,5kW. 11A. 85db. Vitesse 6200 tr/mn. Temps de chauffe 1sec. Dimensions (mm): 240(H) x 270(L) x 200(P)mm. Poids 6,02kg.

Code	Description
<b>GD847</b>	Acier inoxydable

## Distributeur d'essuie-mains Jantex

Distributeur d'essuie-mains polyvalent et très résistant adapté à une large gamme d'essuie-mains. Distribution feuille à feuille pour éviter le gaspillage. Résiste à une utilisation constante.



**Spécification**  
**DL923** 12 paquets d'environ 250 feuilles. Dimensions 1 feuille : 249 x 241mm. Pliée : 242mm.  
**CF796** 15 paquets d'environ 160 feuilles. Dimensions d'une feuille : 230 x 310mm.  
**GD839** Dimensions (mm): 265(H)x 290(L)x 145(P). Poids 0.75kg.

Code	Description	Qté
<b>DL923</b>	Vert   Essuie-mains pli en Z   1 pli	15
<b>CF796</b>	Blanc   Essuie-mains pli en C   2 plis	15
<b>GD839</b>	Distributeur blanc	1

## Double distributeur de papier hygiénique sans mandrin Jantex

Double distributeur compact pour les toilettes ne bénéficiant pas de beaucoup de place. La conception sans mandrin induit moins de gaspillage. Deux rouleaux de papier sans mandrin équivalent à 9 rouleaux standards de 200 feuilles.



### Spécification

**GL060** Dimensions (mm): 334(H) x 207(L) x 127(P).

**GL061** Environ 800 feuilles par rouleau

Code	Description	Qté
<b>GL060</b>	Distributeur double Jumbo	1
<b>GL061</b>	Rouleaux Jumbo 2 plis	36

## Micro distributeur de papier hygiénique Jantex

Double distributeur gain de place conçu pour les toilettes de très petite taille. Accueille 2 rouleaux de 125m, équivalant à 12 rouleaux standards de 200 feuilles.



### Spécification

**GL062** Dimensions (mm): 334(H) x 207(L) x 127(P).

**GL063** Longueur 125m. Environ 347 feuilles par rouleau.

Code	Description	Qté
<b>GL062</b>	Micro distributeur double	1
<b>GL063</b>	Rouleaux Micro 2 plis	24

## Distributeur et bobines d'essuie-mains Jantex

Distribuées individuellement, ces feuilles sont économiques car les clients utilisent seulement ce dont ils ont besoin; idéal pour les zones où le débit est élevé.



### Spécification

**GD303** Dimensions (mm): 355(H) x 440(Lo) x 360(La)

**GD301** Environ 800 feuilles. Hauteur bobine 288mm.

Code	Description	Qté
<b>GD303</b>	Distributeur mural	1
<b>GD301</b>	2 plis 800 feuilles max	2

## Grille urinoir

Grille souple et désodorisante pour tous les urinoirs, efficacité 30 jours. Nettoie et désodorise.

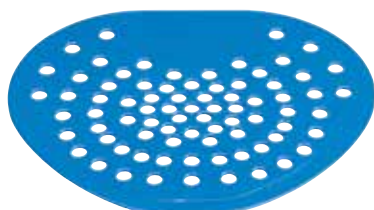

Code	Description	Qté
<b>GH229</b>	2,7(H) x 185(Ø)mm	12

## Distributeurs en acier inoxydable

Distributeurs design et robustes en acier inoxydable satiné. Conviennent parfaitement pour les toilettes et cuisines.

# Jantex

## Distributeur à alimentation centrale Jantex



### Spécification

**GJ030** Dimensions (mm): 370(H)x 210(L)x 220(P). Poids : 2.5kg.

**DL920** Bobines 2 plis Environ 400 feuilles par bobine.

Longueur du rouleau 120m.

**DL921** Bobines 2 plis Environ 400 feuilles par bobine.

Longueur du rouleau 120m.

Code	Description	Qté
<b>GJ030</b>	Distributeur acier inoxydable	1
<b>DL920</b>	Blanc 2 plis	6
<b>DL921</b>	Bleu 2 plis	6

## Distributeur papier hygiénique Jumbo Jantex



### Spécification

**GJ031** Dimensions (mm): 268(H) x 260(L) x 125(P). Poids : 1.3kg.

**DL919** Environ 833 feuilles par rouleau. Longueur du rouleau 300m.

Code	Description	Qté
<b>GJ031</b>	Distributeur Jumbo	1
<b>DL919</b>	Rouleau 2 plis Jumbo	6

## Distributeur de papier toilette enchevêtré Jantex



### Spécification

**GJ032** Dimensions (mm): 295(H) x 125(L) x 120(P). Poids : 1kg.

**CF797** Environ 250 feuilles par paquet.

Code	Description	Qté
<b>GJ032</b>	Distributeur inox	1
<b>CF797</b>	Paquet de papier toilette	36

## Distributeur d'essuie-mains Jantex

### Spécification

**GJ033** Dimensions (mm): 285(H)x 260(L)x 110(P).

Poids : 1.6kg.

**CF796** 15 paquets d'environ 160 feuilles.

Dimensions d'une feuille : 230 x 310mm.

**DL923** 12 paquets d'environ 250 feuilles.

Dimensions 1 feuille : 249 x 241mm. Pliée : 242mm.

Code	Description	Qté
<b>GJ033</b>	Distributeur inox	1
<b>CF796</b>	Blanc   Essuie-mains pli en C   2 plis	15
<b>DL923</b>	Vert   Essuie-mains pli en Z   1 pli	15

ART DE LA TABLE

RESTAURANT, BAR ET HOTEL

MOBILIER

USAGE UNIQUE ET ENTRETIEN

VÊTEMENTS ET CHAUSSURES

CUISINE

MOBILIER DE CUISINE, CHARIOTS ET ÉCHELLES

MATÉRIEL ÉLECTRIQUE ET DE CUISSON

FROID



# USAGE UNIQUE ET ENTRETIEN / HYGIÈNE

## Distributeur de papier toilette sans mandrin Tork

Peut contenir deux rouleaux sans mandrin, ce qui implique moins de recharges. Élégant et compact, idéal pour les zones où l'espace est limité. Verrouillable.



### Spécification

**CT047** Dimensions (mm) : 207(H) x 360(L) x 130(P). Poids 1kg.  
**Y034** Environ 900 feuilles double épaisseur par rouleau.  
 Longueur du rouleau 112,5 m.

Code	Description	Qté
<b>CT047</b>	Distributeur	1
<b>Y034</b>	Recharge pleine	36

## Distributeurs de papier toilette Mini et Jumbo Tork

Frein de rouleau optimal évitant le déroulement ininterrompu des rouleaux et réduisant la consommation. Deux modes de recharge au choix, ouverture par bouton ou par clé. La partie transparente indique le niveau de la recharge.



### Spécification

**DB463** Dimensions (mm) : 275(H) x 345(L) x 132(P). Poids : 0,9kg.  
**DB464** Dimensions (mm) : 360(H) x 437(L) x 133(P). Poids: 1.6kg.  
**CL126** Environ 787 feuilles 2 plis par rouleau. Longueur 170m.  
**CL127** Environ 1574 feuilles 2 plis par rouleau. Longueur 360m.

Code	Description	Qté
<b>DB463</b>	Distributeur Mini Jumbo	1
<b>DB464</b>	Distributeur Jumbo	1
<b>CL126</b>	Rouleaux Mini Jumbo	12
<b>CL127</b>	Rouleau Jumbo	6

## Distributeur de papier toilette et recharges Tork

Système de distribution hygiénique, feuille à feuille, permettant de réduire la consommation, le gaspillage et les coûts. Economique et facile à réapprovisionner.



### Spécification

**Y037** Dimensions (mm): 310(H) x 150(L) x 130(P).

Code	Description
<b>Y037</b>	Distributeur
<b>GD307</b>	Recharge de papier blanc

## Distributeur d'essuie-mains Xpress Tork

Distributeur pour essuie-mains 2 plis FA705.



NOUVEAU

Code	Description	Qté
<b>FA704</b>	Distributeur	1
<b>FA705</b>	2 plis   Blanc extra doux	2100

## Distributeur de papier toilette Smart One Mini Tork

219(H) x 219(L) x 156(P)mm.



NOUVEAU

Code	Description
<b>FA701</b>	Distributeur pour FA700

## Distributeur mini pour essuie-mains interfoliés Tork

Distributeur compact, idéal pour les espaces restreints. Ouverture latérale pour le remplissage. Contient un paquet et demi d'essuie-mains universels H2 pliage en Z (DL931).



### Spécification

**DB462** Dimensions (mm): 295(H) x 302(L) x 101(P). Poids : 0.82kg.  
**DL931** Environ 250 feuilles par paquet.  
**Y038** Environ 250 feuilles par paquet.

Code	Description
<b>DB462</b>	Distributeur
<b>DL931</b>	Recharge - blanc
<b>Y038</b>	Recharge - bleu

## Distributeur Smart One et rouleaux Tork

Distributeur hygiénique totalement clos distribuant des feuilles individuelles pour un meilleur contrôle des coûts. Haute capacité pour les zones fréquentées. La distribution de feuille individuelle aide à éviter toute contamination croisée.



### Spécification

**CD506** Dimensions (mm): 270(Ø) x 170(P). Poids 1,5kg.  
**CD507** Environ 1150 feuilles double épaisseur. Longueur du rouleau 200 m.

Code	Description	Qté
<b>CD506</b>	Distributeur	1
<b>CD507</b>	Rouleaux	6

## Distributeur de serviettes sur comptoir Tork

Peut être positionné verticalement ou horizontalement et possède un panneau personnalisable pour promouvoir vos produits. La distribution feuille à feuille réduit la consommation d'au moins 25 %.



### Spécification

**DB465** Dimensions (mm): 145(H) x 191(L) x 307(P).

Code	Description	Qté
<b>DB465</b>	Distributeur	1
<b>DB466</b>	Serviettes (lot de 8000)	8000

## Distributeur et bobines d'essuie-mains à alimentation centrale Tork

Distributeur d'essuie-main à dévidage central hygiénique et gain de place, idéal pour une distribution d'une seule main. Recharges de différentes couleurs : bleues pour les zones alimentaires, blanches pour une utilisation générale.



### Spécification

**Y044** Distributeur Dimensions (mm): 360(H) x 239(L) x 227(P). Poids : 1,315kg.  
**CL128** Bobines Environ 450 feuilles 2 plis par bobine. Longueur 160m.  
**CL129** Bobines Environ 450 feuilles 2 plis par bobine. Longueur 157,5m.

Code	Description
<b>Y044</b>	Distributeur
<b>CL128</b>	Bobines blanches
<b>CL129</b>	Bobines bleues

## Papier toilette extra doux Tork

Papier gaufré extra doux 3 plis, luxueux et éclatant pour les hôtels et restaurants. Compatible avec tout distributeur de rouleau de papier toilette standard.



Code	Description	Qté
DB467	3 plis	40

## Essuie-tout Jantex

Essuie-tout 2 plis extrêmement absorbant. Environ 45 feuilles par rouleau. 230(H) x 105(Ø rouleau) x 47(Ø mandrin)mm..



Code	Description	Qté
GH065	2 plis	24

## Essuie-mains non-tissé Jantex

Essuie-mains non-tissé de première qualité, l'alternative jetable idéale au tissu pour les toilettes d'hôtels et de restaurants.



**Spécification**  
**GD304** Dimensions serviette : 320x 300mm.  
 Pliée : 155x 150mm.

Code	Qté
GD304	1200

## Chiffons non tissés Jantex

Chiffons de qualité à code couleur pour éviter la contamination croisée. Chaque chiffon mesure 230 x 430mm.

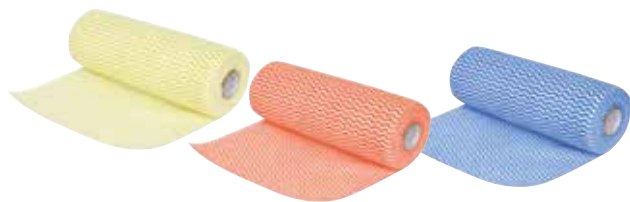

Code	Description	Qté
CS808	Jaune	100
CS805	Rouge	100
CS806	Bleu	100

## Papier hygiénique 2 plis gaufré Regina

Rouleaux de papier hygiénique doux et absorbant, légèrement gaufré pour plus de confort.



Code	Description	Qté
CT326	2 plis	40

## Mini rouleaux de papier toilette Smart One Tork

A utiliser avec les distributeur de papier toilette Smart One (FA701).

NOUVEAU



Code	Description	Qté
FA700	2 plis	12

## Papier toilette Jantex

Rouleaux de papier toilette standard, 2 plis ou 3 plis.



Code	Description	Qté
GD751	2 plis environ 200 feuilles par rouleau	36
DL922	2 plis environ 320 feuilles par rouleau	36
GD831	3 plis environ 170 feuilles par rouleau	40

## Essuie-tout super absorbant Regina

Feuilles extra-larges double épaisseur. Absorbe l'humidité efficacement pour un nettoyage rapide et complet. 100 feuilles par rouleau.



Code	Description	Qté
CT325	2 plis	6

## Sèche-mains T-Series 2100

Sèche-mains silencieux fonctionnant par capteur automatique. Facile à entretenir et à installer. Capot en ABS robuste.



**Spécification**  
**CD522** 220V. 2.1kW. Classé IPX1. Vitesse 5200 tr/mn. Température de l'air approx. 50°C. Temps de séchage environ 20 sec. Dimensions (mm): 260(H) x 220(L) x 190(P). Poids 3kg.

Code	Description
CD522	Blanc

## Distributeur feuille à feuille Tork

Distribution feuille à feuille réduisant la consommation de 37%. Le distributeur protège la bobine de la contamination croisée et de la détérioration



**Spécification**  
**DB461** Dimensions (mm): 310(H) x 252(L) x 240(P). Poids: 1.4kg.  
**Y040** Environ 429 feuilles double épaisseur par rouleau. Longueur du rouleau 157,5 m.

Code	Description	Qté
DB461	Distributeur	1
Y040	Bobines	6

ART DE LA TABLE

RESTAURANT, BAR ET HOTEL

MOBILIER

USAGE UNIQUE ET ENTRETIEN

VÊTEMENTS ET CHAUSSURES

CUISINE

MOBILIER DE CUISINE, CHARIOTS ET ÉCHELLES

MATÉRIEL ÉLECTRIQUE ET DE CUISSON

FROID

# USAGE UNIQUE ET ENTRETIEN / HYGIÈNE

## Table à langer Magrini

Table à langer pliable, gain de place, avec sangles grandes dimensions pour une sécurité accrue. Idéale pour les petits espaces.



NOUVEAU

- Hygiénique et facile à nettoyer
- Système à charnières pour une manipulation facile d'une seule main
- Sangles grandes dimensions
- Conforme à EN1221-1 2008+A1:2013 et Décret 91-1292



### Spécification

**GF964** Charge maximale 80kg.  
Dimensions (mm): 585(H)x 760(L)x 145(P). Poids 10kg.

Code Description

**GF964** Horizontale  
**L373** Housses de protection | lot de 320

## Tables à langer murales rabattables Bolero

Économisez de l'espace avec ces tables à langer pliantes. Les grands rebords offrent une sécurité supplémentaire. Solution gain de place idéale. Résistantes et faciles à nettoyer. Deux modèles : horizontal ou vertical.

- Conformés à la norme EN12221-2013
- Hygiéniques et faciles à nettoyer
- Livrées entièrement montées
- Profondeur une fois pliées : 120mm



### Spécification

**DA695** Dimensions (mm): 480(H) x 840(L) x 540(P). Poids : 11kg.

**DA696** Dimensions (mm): 450(H) x 550(L) x 860(P). Poids : 11kg.

Code Description

**DA695** Horizontale  
**DA696** Verticale

## Table à langer Rubbermaid

Grande table profonde, solide et pliable avec protection antibactérienne qui élimine la prolifération des bactéries causée par les odeurs et les taches. Étagère et distributeur de protections intégrés pour un change pratique et hygiénique.



- Avec protection antibactérienne
- Crochets pour sac à langer
- Ceinture de sécurité réglable
- Conforme à toutes les normes de sécurité standards (ASTM, ADA, FDA et EN).
- Housses de protection vendues séparément



### Spécification

**L372** Dimensions (mm): dépliée 557(H) x 862(L) x 483(P), pliée 120(H) x 862(L) x 557(P). Charge maximale 15 kg.

Code Description

**L372** Table à langer  
**L373** Housses de protection | lot de 320

## Chaise haute robuste Rubbermaid

Chaise haute confortable, sûre et facile à nettoyer avec une protection anti-bactérienne Microban® pour une meilleure hygiène. Les tablettes faciles à installer sont vendues séparément. Convient aux enfants de moins de 3 ans ou 18 kg. Les pieds anti-dérappants (vendus séparément) assurent une plus grande stabilité sur sols glissants.



- Fabriquée en plastique moulé
- Harnais réglable. Pieds fixes, sans roues
- Hauteur du siège 530mm
- Testée conformément à la norme EN 14988-1
- Empilable pour un rangement facile

### Spécification

**Chaise haute** Hauteur d'assise : 530mm.  
Dimensions (mm): 756(H) x 597(L) x 597(P). Poids 8kg.

Code Description

**GG477** Chaise haute noire  
**M959** Chaise haute platine  
**GG478** Plateau noir

## Chaise haute en plastique Bolero

Chaise haute confortable, sûre et facile à nettoyer. Convient aux enfants jusqu'à trois ans ou 18 kg. Facilement empilable et portable.



- Plastique robuste et facile à nettoyer
- Orifice de préhension
- Empilable jusqu'à 4 maxi
- Facile à assembler
- Harnais réglable

### Spécification

**DA693** Hauteur d'assise : 490mm.  
Dimensions (mm): 730(H) x 650(L) x 560(P). Poids : 7,3kg.

Code Description

**DA693** Chaise haute

## Poubelles à pédale frontale Slim Jim Step-On Rubbermaid



Optimisez l'espace avec ces poubelles mains-libres à encombrement réduit, minces et discrètes. Possèdent une pédale latérale ultra résistante conçue pour une utilisation professionnelle sur la durée et un couvercle à fermeture silencieuse parfaitement hermétique pour un environnement sain et agréable.

- Mécanisme en retrait protégeant murs et équipements à proximité
- Bande de retenue pour maintenir le sac en place



### Spécification

**30L** Dimensions (mm): 566(H) x 311(L) x 497(P). Poids : 4kg.  
**50L** Dimensions (mm): 566(H) x 311(L) x 497(P). Poids : 6,28kg.

Couleur	30L	50L
Beige	GL024	GL030
Noir		GL031

### Spécification

**50L** Dimensions (mm): 732.8(H) x 294.6(L) x 575.8(P). Poids 8.75kg.  
**90L** Dimensions (mm): 834.1(H) x 332.7(L) x 690.1(P). Poids 11.66kg.

Couleur	50L	90L
Acier inoxydable	GE935	GE936

## Poubelles à pédale frontale Slim Jim Step-On Rubbermaid



La beauté du métal pour les espaces les plus exigus. Inox anti-traces. Gain de place, encombrement réduit. Couvercle silencieux pour réduire le niveau de bruit. Pédale professionnelle assurant un cycle de vie de longue durée au produit. Bac rigide fourni.

- Mécanisme en retrait protégeant murs et équipements à proximité
- Bande de retenue pour maintenir le sac en place



### Spécification

**30L** Dimensions (mm): 536(H) x 425(L) x 271(P). Poids : 3,59kg.  
**50L** Dimensions (mm): 719(H) x 457(L) x 292(P). Poids : 4,96kg.  
**68L** Dimensions (mm): 802,6(H) x 499,6(L) x 310,6(P).  
**90L** Dimensions (mm): 826(H) x 570(L) x 353(P). Poids : 7,6kg.

Couleur	30L	50L	68L	90L
Rouge	GL020	GL026	GL032	GL038
Beige	GL021	GL027	GL033	
Noir	GL022	GL028		GL040
Blanc		CW586	CW590	CW594

### Spécification

**30L 30L** Dimensions (mm): 555.2(H) x 325.9(L) x 427.5(P). Poids 5.85kg.  
**50L 50L** Dimensions (mm): 728(H) x 348(L) x 460(P). Poids 7.94kg.  
**90L 90L** Dimensions (mm): 808.5(H) x 412.5(L) x 553.5(P). Poids 9.71kg.

Couleur	30L	50L	90L
Acier inoxydable	GE937	GE938	GE939

Rouge



Beige



Noir



Blanc



Acier inoxydable



ART DE LA TABLE

RESTAURANT, BAR  
ET HOTEL

MOBILIER

USAGE UNIQUE  
ET ENTRETIEN

VÊTEMENTS  
ET CHAUSSURES

CUISINE

MOBILIER DE CUISINE,  
CHARIOTS ET ÉCHELLES

MATÉRIEL ÉLECTRIQUE  
ET DE CUISSON

FROID

# USAGE UNIQUE ET ENTRETIEN / COLLECTE DES DÉCHETS

## Poubelles à pédale Jantex

Poubelles en polypropylène résistant avec fonctionnement hygiénique à pédale. Equipées de crochets pour maintenir les sacs poubelle et d'un couvercle étanche pour minimiser les odeurs.



Couleur	45L	65L	87L
Beige	GH637	GH638	GH639
Blanc	DC709	DC711	DC713
Noir	CW722	CW723	CW724
Rouge	DC708	DC710	DC712

**Spécification**  
**45L** Dimensions (mm): 580(H)x 410(L)x 400(P).  
**65L** Dimensions (mm): 660(H)x 490(L)x 400(P).  
**87L** Dimensions (mm): 810(H)x 490(L)x 400(P).

## Poubelles code couleur Rubbermaid

Système d'ouverture à pédale, mains libres, avec un couvercle hermétique pour minimiser les odeurs. Modèle pratique avec un grand choix de couleurs, idéal pour les cuisines professionnelles.



NOUVEAU

**Spécification**  
**68L** Dimensions (mm): 675(H) x 500(L) x 410(P).  
**87L** Dimensions (mm): 825(H) x 500(L) x 410(P).

Code	Description
L374	68L
L630	87L

## Kit de démarrage station de recyclage Rubbermaid SJRS

La station de recyclage Rubbermaid Slim Jim® est une solution de recyclage adaptable à la fois fonctionnelle et discrète. Associée aux couvercles et étiquettes à code couleur, les stations de recyclage durables Slim Jim® permettent d'encourager le tri des déchets à la source, ce qui facilite le recyclage et permet d'économiser du temps et des ressources.



NOUVEAU

Code	Description
DY107	870(H) x 305(L) x 546(P)mm

## Conteneur de recyclage étroit Jantex

Conteneur en polypropylène accès facile bénéficiant d'une forme étroite, idéal pour une utilisation dans les zones d'espace restreint, telles que les bars et derrière les comptoirs. Le bord relevé facilite la mise en place des sacs poubelles.



**Spécification**  
**CK960** Dimensions (mm): 583(H) x 318(L) x 439(P).  
**Code** Description  
**CK960** Conteneur 56L

## Conteneurs Slim Jim Rubbermaid

Pour trier efficacement et facilement les déchets. Poubelles compactes avec couvercles de couleur interchangeables indiquant le type de déchet : boîtes de conserve, bouteilles, papier déchets domestiques généraux. Capacité à encombrement réduit de 60 litres ou 87 litres.



## Collecteurs de recyclage avec conduits d'aération Rubbermaid

Fabriqués à partir de matériaux de qualité commerciale, ces collecteurs pratiques et peu encombrants comportent des conduits d'aération permettant un retrait facile des sacs de déchets, ainsi que d'excellentes performances dans les espaces restreints.



Code	Description
CP652	Noir   60L   collecteur aéré
CP653	Noir   87L   collecteur aéré

## Chariots Rubbermaid

Les chariots en plastique encliquetables peuvent être assemblés les uns aux autres pour réduire le transport manuel et les allers-retours. Se détachent rapidement par commande au pied. Légers et faciles à nettoyer.



Code	Description
F634	Chariot

Code	Description
1 F603	Collecteur gris 60L
F649	Poubelle de 87L
2 F636	Couvercle vert pour bouteilles
3 F604	Gris   Couverture déchets "divers"

**Spécification**  
**Collecteur 60L** Dimensions (mm): 630(H) x 279(L) x 587 (P poignée incluse).  
**Poubelle de 87L** Dimensions (mm): 762(H) x 279(L) x 587 (Poignée incluse).  
**Couvercles** Dimensions (mm): 70(H) x 287(L) x 518(P).  
**Couvercles** Dimensions (mm): 70(H) x 287(L) x 518(P).

# Cendriers Bolero

Cendriers élégants et gain de place en acier inoxydable. Verrouillables pour éviter le vandalisme et le vol. Le cendrier poteau se fixe au sol.



1



2

3

**Spécification**  
**CE178** Dimensions (mm): 352(H) x 245(L) x 142(P), Poids : 3,45kg.  
**CG044** Dimensions (mm): 460(H) x 75(Ø), Poids 1,17kg.  
**CG045** Dimensions (mm): 920(H) x 75(Ø), Poids : 5,5kg.

Code	Description
1 <b>CE178</b>	Cendrier mural incurvé
2 <b>CG044</b>	Cendrier mural cylindrique
3 <b>CG045</b>	Cendrier poteau

## Cendrier poubelle Bolero

Cendrier poubelle carré, idéal pour les zones fumeurs d'extérieur. Dessus amovible pour vider facilement le conteneur intérieur ignifuge. Fabriqué à partir d'acier inoxydable 201.



**Spécification**  
**Y812** Dimensions (mm): 600(H) x 200(L) x 200(P).

Code	Description
<b>Y812</b>	Noir (10L)

## Signalétique Non fumeur Vogue

Panneau autocollant. 100 x 100mm.



Code	Description
<b>L964</b>	Autocollant

## Pince ramasse-déchets Jantex

Pince ramasse-déchets en plastique avec tête pivotante et pince cannelée pour attraper les déchets au sol.



Code	Description
<b>CC940</b>	820mm de long

## Sacs poubelle transparents Jantex

Permettent de voir le contenu et pratiques pour la séparation des déchets. Résistants aux déchirures et aux perforations. 100% polyéthylène vierge. 30 microns.



Code	Description	Qté
<b>GE787</b>	80L   10kg   30 microns	200
<b>CD665</b>	90L   15kg   30 microns	200
<b>GE788</b>	120L   15kg   30 microns	200

## Cendrier mural Bolero

Fabriqué en acier inoxydable avec deux autocollants permettant une utilisation dans les zones fumeurs ou non fumeurs. Le cendrier à charnière se penche en avant pour le vider facilement. Idéal pour les entrées de bâtiment. Peut être fixé sur toute surface plate (kit de montage fourni).



2 autocollants inclus

**Spécification**  
**F905** Dimensions (mm): 100(H) x 190(L) x 100(P).

Code	Description
<b>F905</b>	Mural

## Borne cendrier Bolero

Fabriquée en acier inoxydable 18/0 finition brillante avec cendrier amovible sur le dessus.



**Spécification**  
**C539** Dimensions (mm): 600(H) x 220(Ø).  
**C576** Dimensions (mm): 620(H) x 300(Ø).

Code	Description
<b>C539</b>	18L
<b>C576</b>	35L

## Collecteur ignifuge Jantex

Fabriqué entièrement en acier peint en blanc, avec conteneur intégré et mécanisme à pédale. BS 476, Part 7 1971, pour propriétés ignifuges de catégorie 1.



**Spécification**  
**L547** Dimensions (mm): 840(H) x 430(L) x 335(P).

Code	Description
<b>L547</b>	62L

ART DE LA TABLE

RESTAURANT, BAR ET HOTEL

MOBILIER

USAGE UNIQUE ET ENTRETIEN

VÊTEMENTS ET CHAUSSURES

CUISINE

MOBILIER DE CUISINE, CHAÎRIOTS ET ÉCHELLES

MATÉRIEL ÉLECTRIQUE ET DE CUISSON

FROID

## Supports de sacs poubelle Jantex

Supports de sacs poubelle sur pied disponibles en acier peint blanc ou en acier inoxydable avec tubes en acier chromé. Système simple d'ouverture à pédale, permet une utilisation mains libres, idéal pour aider à maintenir une bonne hygiène et éviter la contamination croisée dans la cuisine. Pour sacs de 80L. Les sacs se changent facilement. Livrés en kit.



Fonctionnement à pédale, mains-libres



1



2

## Support de sacs poubelle mobile acier Jantex

Équipé de deux roulettes à l'arrière pour le déplacer facilement. Pédale de commande au pied pour le couvercle. Finition acier peint en blanc.



### Spécification

**L546** Dimensions (mm): 810(H) x 432(L) x 520(P). Poids 7kg.

Code	Description
<b>L546</b>	Support mobile blanc

Code	Description
<b>1 L548</b>	Support acier blanc peint
<b>2 L585</b>	Support acier inoxydable

### Spécification

**L548** Dimensions (mm): 880(H) x 430(L) x 330(P). Poids : 7kg.

**L585** Dimensions (mm): 880(H) x 430(L) x 300(P). Poids : 12kg.

## Sacs poubelle Jantex



GF278 - Capacité 25L. Usage standard - 5kg. 380 x 610 x 610mm.

GK688 - Capacité 70L. Usage standard - 10kg. 460 x 740 x 838mm.

GE789 - Capacité 90L. Usage standard - 10kg. 460 x 740 x 860mm.

GK687 - Capacité 90L. Très résistants. 20kg. 965 x 737(ouvert) ou 457mm.

Code	Description	Qté
<b>GF278</b>	Sacs 25L   5kg   PEHD 10 microns	500
<b>GK688</b>	70L   10kg	200
<b>GE789</b>	90L   10kg	10
<b>GK687</b>	90L   20kg	200

## Support de sacs poubelle mural Jantex

En acier peint blanc. Fixations murales fournies.



Code	Description
<b>L549</b>	Support

## Sacs poubelle de compacteur Jantex



Sacs de compacteur très résistants pour les zones à grand volume et conteneurs grande capacité. Parfaits pour les conteneurs d'extérieur. Fabriqués à 100% à partir de matériaux recyclés. 20 kg. 50 microns. Dimensions : 508 x 864 x 1169mm.

**Spécification**  
**L549** Dimensions (mm): 840(H) x 430(L) x 335(P). Poids : 4.82kg.

Code	Description	Qté
<b>CD508</b>	120L   20kg   50 microns	100

## Sacs poubelle compostables 90L Jantex

Fabriqués à partir de féculé de maïs. Pour les déchets alimentaires uniquement. Pour une élimination via le flux de déchets de compostage. Dégradation en trois à quatre semaines.



Code	Description	Qté
<b>CT909</b>	90L	20



## Sacs poubelle compostables Vegware

12 rouleaux de 20 sacs poubelle biodégradables.



NOUVEAU

Code	Description	Qté
<b>CY581</b>	80L	12



## Sacs poubelle compostables Jantex

Sacs poubelle en féculé de maïs pour chariots de débarrassage. Pour les déchets alimentaires uniquement et le traitement de déchets adapté. Se dégrade en trois à quatre semaines.



Code	Description	Qté
<b>GK890</b>	10L	24



## Poubelle dôme ouverte Bolero

Poubelle en acier inoxydable de haute qualité avec couvercle ouvert. Cette poubelle attrayante et robuste est idéale pour une utilisation en façade. L'anneau en polypropylène autour de la base inférieure protège le sol et améliore la stabilité. Finition mate.



**Spécification**  
**GK972** Dimensions (mm): 640(H) x 360(Ø).  
**Code** Description  
**GK972** 40L

## Poubelle à couvercle battant Bolero

Modèle élégant avec couvercle en acier inoxydable à fermeture automatique et intérieur galvanisé, muni d'une poignée pour la vider facilement.



**Spécification**  
**U803** Capacité 40L. Dimensions (mm): 748(H) x 362(Ø).  
**Code** Description  
**U803** 40L

## Poubelle 70L Curver

Fabrication durable, résistant aux éclats. Poignées intégrées pour la soulever facilement.



- Capacité 70L
- Fabrication en polypropylène durable
- Poignées intégrées
- A utiliser en intérieur et en extérieur

**Spécification**  
**L544** Dimensions (mm): avec couvercle : 675(H) x 500(Ø), sans couvercle : 555(H) x 500(Ø).  
**Code** Description  
**L544** 70L

## Conteneurs Brute Rubbermaid

La solution pour la collecte et le transport des déchets, avec poignées moulées pour une meilleure maniabilité. Possibilité d'adapter un chariot mobile pour faciliter le déplacement des poubelles de 75 et 121L. Le chariot et les conteneurs sont vendus séparément.



- Fabrication en polyéthylène linéaire faible densité
- Poignées intégrées
- Empilable

Code	Description
<b>L639</b>	Poubelle grise 37L
<b>L638</b>	Poubelle grise 75L
<b>L640</b>	Poubelle grise 121L
<b>L641</b>	Couvercle gris 37L
<b>L643</b>	Couvercle gris 75L
<b>L644</b>	Socle roulettes



**Spécification**  
**37L** Dimensions (mm): 397(Ø) x 435(H)  
**75L** Dimensions (mm): 495mmØ x 581mm(H)  
**121L** Dimensions(mm): 559mmØ x 692mm(H)

## Poubelles modulables Jantex

Poubelles, chariots et couvercles assortis pour répondre à tous vos besoins. Construction robuste en plastique.



Code	Description
<b>L647</b>	Poubelle 80L
<b>L680</b>	Couvercle battant
<b>L679</b>	Couvercle entonnoir
<b>L673</b>	Couvercle standard
<b>L682</b>	Chariot
<b>L623</b>	Poubelle de 120L
<b>L625</b>	Couvercle standard



**Spécification**  
**L647** Dimensions (mm): 600(H) x 485(L) x 400(P).  
**L623** Dimensions (mm): 820(H) x 650(L) x 570(P).

## Poubelles en acier inoxydable Gastro M



Code	Description
<b>GN145</b>	50L - 400(Ø) x 605(H)mm
<b>GN146</b>	100L - 450(Ø) x 605(H)mm

## Poubelle ronde Bolero

Poubelle en acier inoxydable 18/10 de haute qualité avec couvercle bombé en plastique résistant et bac intérieur.



**Spécification**  
**L044** Capacité 40L. Dimensions (mm): 760(H) x 350(Ø).  
**Code** Description  
**L044** 40L

ART DE LA TABLE

RESTAURANT, BAR  
ET HOTEL

MOBILIER

USAGE UNIQUE  
ET ENTRETIENVÊTEMENTS  
ET CHAUSSURES

CUISINE

MOBILIER DE CUISINE,  
CHARIOTS ET ÉCHELLESMATÉRIEL ÉLECTRIQUE  
ET DE CUISSON

FROID



# USAGE UNIQUE ET ENTRETIEN / COLLECTE DES DÉCHETS

## Poubelle dôme ouverte Bolero

Poubelle en acier, coloris noir mat poudré. Petite ouverture au sommet pratique et hygiénique.



**Spécification**  
**CW954** Dimensions (mm): 720(H) x 360(Ø).

Code	Description
<b>CW954</b>	40L

## Poubelle couvercle basculant Curver

Poubelle en polypropylène résistant et aux angles arrondis pour un nettoyage facile. Couvercle amovible pour faciliter le vidage.



**Spécification**  
**DN847** Dimensions (mm): 624(H) x 400(L) x 300(P).

Code	Description
<b>DN847</b>	50L

## Poubelle sanitaire Jantex

Poubelle sanitaire 18L à pédale pour une utilisation mains libres. Modèle compact en plastique ABS avec surfaces faciles à nettoyer.



**Spécification**  
**T640** Dimensions (mm): 365(H) x 190(L) x 580(P).

Code	Description
<b>T640</b>	18L

## Distributeurs de sacs hygiéniques

Méthode hygiénique, discrète et pratique d'élimination des déchets sanitaires. Facile à installer avec un adhésif double-face. Fixation murale possible. Sacs vendus séparément (lot de 48 boîtes de 25 sacs).



Code	Description
<b>CB594</b>	Distributeur blanc
<b>CB595</b>	Distributeur chromé
<b>CB596</b>	Recharges de sacs hygiéniques

**Spécification**  
 Dimensions (mm): 136(H) x 98(L) x 25(P).  
 Poids 9g.

## Poubelles résistantes au feu Bolero

Poubelles rectangulaires en polypropylène. Résistent aux éclats et aux chocs. Conformes aux normes standards anti-feu EN11925-2:2002.



**Spécification**  
**L367** Dimensions (mm): 266(H) x 260(L) x 175(P).  
**DN803** Dimensions (mm): 310(H) x 290(L) x 200(P).

Code	Description
<b>L367</b>	Poubelle 6L
<b>DN803</b>	Poubelle 12L

## Corbeilles à papier 10,2L Bolero

Poubelles effet cuir attrayantes avec corps en acier époxy poudré et rebord amovible pour masquer le sac poubelle.



Code	Description
<b>Y804</b>	Effet cuir marron / doré
<b>Y805</b>	Effet cuir noir / argenté

**Spécification**  
 Dimensions (mm): 280(H) x 224(Ø). Poids 1,08kg.

## Corbeille à papier en acier inoxydable Bolero

Corbeille à papier en acier inoxydable brossé élégante dotée d'un rebord amovible conçu pour dissimuler le sac poubelle.



**Spécification**  
**CF130** Capacité: 10,2L. Dimensions (mm): 280(H) x 224(Ø). Poids 1,2kg.

Code	Description
<b>CF130</b>	Inox

# COLLECTE DES DÉCHETS / USAGE UNIQUE ET ENTRETIEN

## Poubelles à couvercle battant Scott Young

Poubelles à code couleur de 50 litres légères et faciles à nettoyer.



Code	Description
L570	Blanc
CC080	Jaune
CC079	Rouge

Code	Description
CC082	Bleu
CC081	Vert

## Sacs poubelle transparents

Sacs économiques pour une utilisation quotidienne dans les salles de bain et chambre d'hôtels. 7 microns. 736 x 330 x 584mm.



Code	Description	Qté
GF298	50L   couvercle battant   7 microns	1000

### Spécification

Dimensions (mm): 710(H) x 330(L) x 320(P). Poids 1,59kg.

## Collecteur ignifuge Jantex

Fabriqué entièrement en acier peint en blanc, avec conteneur intégré et mécanisme à pédale. BS 476, Part 7 1971, pour propriétés ignifuges de catégorie 1.



### Spécification

L547 Dimensions (mm): 840(H) x 430(L) x 335(P).

Code	Description
L547	62L

## Poubelles à pédale blanches Bolero

Poubelle à pédale petite et discrète pour les salles de bain. Seau intérieur amovible et poignée de transport.



### Spécification

DP039 Dimensions (mm): 167(H) x 270(Ø). Poids 0.8 kg.

DP038 Dimensions (mm): 284(H)x 203(Ø). Poids 1.12kg.

Code	Description
DP039	3L
DP038	5L

## Poubelles à pédale inox

Poubelles à pédale petites et discrètes. Seau intérieur plastique amovible.



### Spécification

L427 Dimensions (mm): 270(H)x 165(Ø).

GG976 Dimensions (mm): 280(H)x 205(Ø).

Code	Description
L427	Inox 3L
GG976	Inox 5L

## Poubelles à pédale Jantex

Poubelles avec commande d'ouverture au pied pour une utilisation facilitée.



Code	Description
GG977	Inox 20L
GG978	Noire 20L

### Spécification

GG977 Dimensions (mm): 448(H) x 293(Ø).

GG978 Dimensions (mm): 448(H) x 293(Ø).

## Sacs pour poubelle à pédale Jantex

Sacs économiques pour une utilisation quotidienne dans les salles de bain et chambre d'hôtels. 280 x 432 x 432mm. 5 microns.



Code	Description	Qté
GF279	10L   PEHD 5 microns	1000

ART DE LA TABLE

RESTAURANT, BAR  
ET HOTEL

MOBILIER

USAGE UNIQUE  
ET ENTRETIEN

VÊTEMENTS  
ET CHAUSSURES

CUISINE

MOBILIER DE CUISINE,  
CHARIOTS ET ÉCHELLES

MATÉRIEL ÉLECTRIQUE  
ET DE CUISSON

FROID

# Vestes de cuisine mixtes Vegas Whites

Vestes de cuisine mixtes, simples, durables et confortables offrant un excellent rapport qualité / prix et des performances supérieures dans tout environnement de cuisine. Forme croisée avec des coutures doubles solides.

**WHITES**  
Classic Chefs Clothing

- Polyester-coton 235g/m<sup>2</sup>
- Fermeture à pression en inox
- Poche thermomètre sur manche gauche
- Lavables en blanchisserie industrielle



3



4



2

1

H	Taille	Tour poitrine	F
42/44	XS	82-87cm	36/38
46/48	S	92-97cm	40/42
50/52	M	102-107cm	44/46
54/56	L	112-117cm	48/50
58/60	XL	122-127cm	52/54

	Code	Description
1	A211	Blanche à manches courtes
2	A134	Blanche à manches longues
3	A439	Noire à manches courtes
4	A438	Noire à manches longues

# Veste de cuisine mixte Boston Whites

**WHITES**  
Classic Chefs Clothing

- 80% polyester, 20% coton 190g/m<sup>2</sup>
- Boutons pression en acier inoxydable
- Lavable en blanchisserie industrielle
- Tailles XS-XXL

Veste de cuisine légère à manches courtes, bénéficiant d'une coupe mixte pour plus de confort et une grande liberté de mouvements. Fermeture pratique par boutons pression en acier inoxydable. Idéale pour affronter la chaleur et l'activité des cuisines professionnelles.



H	Taille	Tour poitrine	F
42/44	XS	82-87cm	36/38
46/48	S	92-97cm	40/42
50/52	M	102-107cm	44/46
54/56	L	112-117cm	48/50
58/60	XL	122-127cm	52/54

Code	Description
<b>B250</b>	Blanche

ART DE LA TABLE

RESTAURANT, BAR  
ET HOTEL

MOBILIER

USAGE UNIQUE  
ET ENTRETIENVÊTEMENTS  
ET CHAUSSURES

CUISINE

MOBILIER DE CUISINE,  
CHARIOTS ET ÉCHELLESMATÉRIEL ÉLECTRIQUE  
ET DE CUISSON

FROID

# VÊTEMENTS ET CHAUSSURES / TENUES CHEF ET CUISINE

## Veste zippée légère femme Chef Works

Panneaux en tissu extensible pour permettre la liberté de mouvement sans nuire à la coupe féminine. La patte au cou maintiendra votre tablier solidement en place pour l'empêcher de glisser et de vous gêner dans vos tâches. Les deux poches sur les manches sont spécialement conçues pour contenir un thermomètre et d'autres objets essentiels.



- Polyester-coton 130g/m<sup>2</sup>
- Tissu sergé léger
- Manches courtes
- Fentes latérales pour le confort et l'ajustement
- Panneaux Cool Vent
- XS-XXL



H	Taille	Tour poitrine	F
42/44	XS	82-87cm	36/38
46/48	S	92-97cm	40/42
50/52	M	102-107cm	44/46
54/56	L	112-117cm	48/50
58/60	XL	122-127cm	52/54

Code	Description
<b>BB051</b>	Noire



## Veste de cuisine mixte Nevada Whites

Veste de cuisine légère à manches courtes garnie d'un contraste noir élégant. Les panneaux latéraux anti-humidité sont conçus pour faire circuler l'air et permettre d'évacuer la chaleur du corps, pour une sensation fraîche et sèche malgré la chaleur régnant en cuisine.

- Polyester-coton 190g/m<sup>2</sup>
- Boutons pression en acier inoxydable
- Panneaux latéraux anti-humidité
- Poche thermomètre sur la manche
- Tailles XS-XXL



H	Taille	Tour poitrine	F
42/44	XS	82-87cm	36/38
46/48	S	92-97cm	40/42
50/52	M	102-107cm	44/46
54/56	L	112-117cm	48/50
58/60	XL	122-127cm	52/54

Code	Description
<b>A928</b>	Blanche garnie noire

## Veste de cuisine mixte Montreal Chef Works

Sensation de confort et de bien-être avec cette veste en polyester-coton léger aéré. Le tissu CoolVent dans le dos et aux épaules permettent à l'air frais de pénétrer et à la chaleur et l'humidité de s'évacuer.

- Polyester-coton léger 160g/m<sup>2</sup>
- Croisée
- Boutons recouverts de tissu
- Poche plaquée et poche thermomètre à gauche
- Lavable en blanchisserie industrielle
- Tailles XS-XXL



H	Taille	Tour poitrine	F
42/44	XS	82-87cm	36/38
46/48	S	92-97cm	40/42
50/52	M	102-107cm	44/46
54/56	L	112-117cm	48/50
58/60	XL	122-127cm	52/54

Code	Description
<b>A914</b>	Blanche
<b>B054</b>	Noire



## Veste de cuisine mixte Hartford Chef Works

Fabriquée à partir de sergé de coton léger avec un revêtement Cool Vent™ pour une respirabilité supérieure, cette veste de cuisine mixte résistante est un indispensable à prix abordable. Les manches longues enroulables permettent de transformer votre veste en fonction des besoins de protection et de la chaleur, tandis que la fermeture-éclair représente un gain de temps précieux lors du changement de tenue. Confortable, élégant et idéal pour toute cuisine professionnelle.

- Polyester-coton 160g/m<sup>2</sup>
- Droite avec fermeture-éclair
- Patte maintien tablier avec fixation métal gravé
- Empiècements latéraux Cool Vent™ avec fentes latérales
- Manches longues enroulables avec patte de maintien
- Tissu "Lite"
- Tailles XS-XL



Cool Vent

H	Taille	Tour poitrine	F
42/44	XS	82-87cm	36/38
46/48	S	92-97cm	40/42
50/52	M	102-107cm	44/46
54/56	L	112-117cm	48/50
58/60	XL	122-127cm	52/54

Code	Description
<b>BB263</b>	Gris graphite
<b>BB264</b>	Blanche



## Veste de cuisine mixte Calgary Chef Works

Restez au frais malgré le coup de feu avec cette veste mixte en polyester-coton. Légère, confortable et respirante grâce à sa technologie Cool Vent™, cette veste résistante reste agréable à porter pendant les longues périodes de travail, vous permettant ainsi de vous surpasser lorsque la pression monte.

- Polyester-coton 160g/m<sup>2</sup> - Tissu sergé
- Double boutonnage
- Boutons recouverts de tissu
- Manches à revers
- Empiècement dos Cool Vent™
- Poches thermomètre et poitrine à gauche
- Tailles XS-XXL

Cool Vent

H	Taille	Tour poitrine	F
42/44	XS	82-87cm	36/38
46/48	S	92-97cm	40/42
50/52	M	102-107cm	44/46
54/56	L	112-117cm	48/50
58/60	XL	122-127cm	52/54

Code	Description
<b>B649</b>	Blanche



## Vestes de cuisine mixtes Chicago Whites

Vestes de cuisine traditionnelles et pratiques pour un confort quotidien en cuisine. Fournies avec des boutons noirs amovibles pour faciliter le lavage. Coupe mixte, modèles manches courtes ou manches longues. (Boutons de rechange vendus séparément).

- Polyester-coton 235g/m<sup>2</sup>
- Croisée
- Avec boutons noirs
- Poche thermomètre sur la manche gauche
- Tailles XS-XXL

H	Taille	Tour poitrine	F
42/44	XS	82-87cm	36/38
46/48	S	92-97cm	40/42
50/52	M	102-107cm	44/46
54/56	L	112-117cm	48/50
58/60	XL	122-127cm	52/54

Code	Description
<b>DL711</b>	Blanche manches courtes
<b>DL710</b>	Blanche manches longues
<b>A016</b>	Boutons amovibles noirs (lot de 12)



## Veste de cuisine Southside

Trouvez l'équilibre entre confort, fonctionnalité et style. Cette veste est adaptée à une utilisation en salle et en cuisine grâce à sa coupe ajustée et ses panneaux de circulation d'air. Fermeture rapide par boutons pression.

- Polycoton 190g/m<sup>2</sup>
- Coupe cintrée
- Panneaux Cool Vent évacuant l'humidité
- Poche thermomètre manche gauche
- Manches retroussables par bouton pression
- Poche plaquée et poche thermomètre à gauche
- Patte pour maintenir le tablier en place
- Tailles XS-XXL

NOUVEAU



Code	Description
<b>B998</b>	Blanche



ART DE LA TABLE

RESTAURANT, BAR ET HOTEL

MOBILIER

USAGE UNIQUE ET ENTRETIEN

VÊTEMENTS ET CHAUSSURES

CUISINE

MOBILIER DE CUISINE, CHARIOTS ET ÉCHELLES

MATÉRIEL ÉLECTRIQUE ET DE CUISSON

FROID

# VÊTEMENTS ET CHAUSSURES / TENUES CHEF ET CUISINE

## Veste chef Volnay Chef Works

Veste unisexe confortable à manches courtes en polyester-coton résistant, avec doubles coutures pour une plus grande durabilité.

- Polyester-coton 240g/m<sup>2</sup>
- Croisée
- Fermeture à boutons nacrés
- Poche poitrine et poche thermomètre à gauche
- Lavable en blanchisserie industrielle
- Tailles XS-XXL

NOUVEAU



H	Taille	Tour poitrine	F
42/44	XS	82-87cm	36/38
46/48	S	92-97cm	40/42
50/52	M	102-107cm	44/46
54/56	L	112-117cm	48/50
58/60	XL	122-127cm	52/54

Code	Description
<b>A372</b>	Blanche à manches courtes

## Veste de cuisine mixte Springfield Chef Works

Ajoutez une touche de couleur en cuisine avec cette veste de tous les jours. Légère et respirante grâce à la technologie Cool Vent permettant de garder une sensation de fraîcheur en toutes circonstances. Patte au niveau du cou pour maintenir votre tablier en place, tandis que les doubles poches sur les manches vous offrent beaucoup d'espace pour ranger vos essentiels.



- Polyester-coton 160g/m<sup>2</sup>
- Coupe mixte
- Fermeture éclair avant double extrémité
- Poches thermomètre et téléphone portable
- Fentes latérales pour confort et ajustement
- Tailles XS-XL

Cool Vent

H	Taille	Tour poitrine	F
42/44	XS	82-87cm	36/38
46/48	S	92-97cm	40/42
50/52	M	102-107cm	44/46
54/56	L	112-117cm	48/50
58/60	XL	122-127cm	52/54

Code	Description
<b>BB265</b>	Brique
<b>BB267</b>	Gris

## Vestes de cuisine mixtes colorées Chef Works

Apportez de la couleur en cuisine avec ces vestes croisées pratiques aux couleurs vives, manches 3/4 et en tissu sergé fin. Conviennent en salle comme en cuisine. Possèdent une poche poitrine et une poche thermomètre à gauche.



- Polyester 65% - coton 35% 175g/m<sup>2</sup>
- Double boutonnage
- Boutons recouverts de tissu
- Poche poitrine et poche thermomètre à gauche
- Manches 3/4
- Tailles XS-XL

Code	Description
<b>A934</b>	Gris
<b>B106</b>	Rouge
<b>B178</b>	Bleu

H	Taille	Tour poitrine	F
42/44	XS	82-87cm	36/38
46/48	S	92-97cm	40/42
50/52	M	102-107cm	44/46
54/56	L	112-117cm	48/50
58/60	XL	122-127cm	52/54

## Veste de cuisine mixte Delancey Chef Works Urban

Conservez une sensation de fraîcheur confortable avec cette veste denim ultra légère en coton dotée d'empiecements extensibles contrastés et respirants. Le modèle Delancey possède une fermeture à glissière pleine longueur dissimulée, une poche thermomètre sur la manche gauche et une poche téléphone sur la manche droite. Avec fentes latérales pour plus de souplesse et patte de maintien tablier.

- 100% coton 160g/m<sup>2</sup>
- Droite
- Empiecements latéraux stretch
- Fentes latérales
- Patte maintien tablier avec fixation métal gravé
- Tailles S-XL



H	Taille	Tourpoitrine	F
42/44	XS	82-87cm	36/38
46/48	S	92-97cm	40/42
50/52	M	102-107cm	44/46
54/56	L	112-117cm	48/50
58/60	XL	122-127cm	52/54

Code	Description
<b>BB270</b>	Denim noir

## Veste de cuisine mixte Tribeca Chef Works Urban

Restez au frais et serein tout au long du service avec cette veste mixte légère et moderne. Grande flexibilité grâce aux empiecements extensibles et au boutonnage simple avec boutons pression. Possède des poches à fermeture éclair dissimulées, une poche sur chaque manche et une patte de maintien tablier à bouton-pression pour plus de praticité.

- 100% coton 136g/m<sup>2</sup>
- Simple boutonnage
- Empiecements latéraux et dorsal extensibles
- Patte maintien tablier avec fixation métal gravé
- Tailles S-XL



H	Taille	Tourpoitrine	F
42/44	XS	82-87cm	36/38
46/48	S	92-97cm	40/42
50/52	M	102-107cm	44/46
54/56	L	112-117cm	48/50
58/60	XL	122-127cm	52/54

Code	Description
<b>BB279</b>	Denim noir

## Veste de cuisine mixte manches courtes Chef Works Urban

Veste de cuisine mixte, noire ou blanche, avec fermeture éclair et patte au cou pour maintenir votre tablier fermement en place. Le tissu léger, les manches courtes et les panneaux latéraux d'aération vous permettront de conserver une sensation de frais et de confort toute la journée.



Patte au cou



Fermeture éclair double curseur

- Polyester-coton 160g/m<sup>2</sup>
- Coupe mixte
- Fermeture éclair double curseur
- Poches thermomètre et téléphone sur la manche
- Fentes latérales pour un confort adapté
- Tailles S-XL



H	Taille	Tourpoitrine	F
42/44	XS	82-87cm	36/38
46/48	S	92-97cm	40/42
50/52	M	102-107cm	44/46
54/56	L	112-117cm	48/50
58/60	XL	122-127cm	52/54

Code	Description
<b>B471</b>	Blanche
<b>B472</b>	Noire



# VÊTEMENTS ET CHAUSSURES / TENUES CHEF ET CUISINE

## Pantalons Baggy mixtes Whites

Pantalons de coupe traditionnelle pour un confort quotidien en cuisine. Nettoyage facile sans aucun bouton susceptible de casser. Les jambes longues peuvent être retroussées à la longueur désirée. Modèles en polyester-coton enduit de téflon également disponibles pour une protection supplémentaire contre les projections. Possèdent une poche arrière et 2 poches latérales.

- Polyester-coton
- Taille élastique avec cordon extra large
- Lavables en blanchisserie industrielle
- Tailles XS-XXL

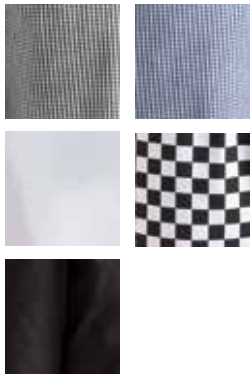

Tour de taille	
XS	66-71cm 38/40
S	76-81cm 42/44
M	86-91cm 46/48
L	96-102cm 50/52
XL	106-112cm 54/56
XXL	116-122cm 58/60

Code	Description
<b>A026T</b>	Petits carreaux noirs
<b>A025T</b>	Petits carreaux bleus
<b>A575T</b>	Blanc
<b>A042T</b>	Grands carreaux noirs
<b>A029T</b>	Noir



## Pantalon Jogger Chef Works Urban



Adoptez un style moderne et pratique en cuisine avec ce pantalon décontracté avec bas élastiqué. Possède de nombreuses poches.

- Polyester-coton 167g/m<sup>2</sup>
- Bas de pantalon élastiqués
- Coupe slim moderne
- Passants de ceinture
- Tissu "Lite"
- Tailles S-XL

Code	Description
<b>BB300</b>	Noir et blanc

Tour de taille	
XS	66-71cm 38/40
S	76-81cm 42/44
M	86-91cm 46/48
L	96-102cm 50/52
XL	106-112cm 54/56
XXL	116-122cm 58/60



## Pantalon de cuisine mixte Vegas Whites



1

Pantalon de cuisine durable et facile à nettoyer en polycoton durable et agréable à porter. Ceinture extra large pour plus de confort.

- Polyester-coton
- Taille élastique 50 mm
- Lavable en blanchisserie industrielle
- Longueur entrejambe 84 cm
- Tailles XS-XXL



2

3

Code	Description
1 A582	Noir
2 DL712	Petits carreaux noirs et blancs
3 B311	Petits carreaux bleus et blancs

Tour de taille		
XS	66-71cm	38/40
S	76-81cm	42/44
M	86-91cm	46/48
L	96-102cm	50/52
XL	106-112cm	54/56
XXL	116-122cm	58/60

## Pantalon de cuisine mixte Southside

Restez à l'aise en cuisine avec ce pantalon slim. Panneaux d'aération derrière les genoux pour le confort. La taille élastiquée avec des liens permet un ajustement parfait.

NOUVEAU

- Polyester-coton
- Panneaux permettant la circulation d'air
- Coupe slim moderne
- 2 poches avant et 1 poche arrière avec fermeture à pression
- Taille élastique avec liens
- Tailles XS-XXL



## Pantalon slim léger Chef Works

Optez pour le confort et une sensation de fraîcheur en cuisine avec ce pantalon slim moderne et léger. Avec poches avant et arrière pratiques, coutures invisibles et coutures doubles au niveau des points de tension pour les renforcer.



- Polyester-coton 160g/m<sup>2</sup>
- Ceinture élastique avec cordon
- Couture apparente à l'arrière de la jambe
- Coupe droite moderne
- Tailles XS-XL



Code	Description
B989	Noir

Code	Description
BB301	Noir

Tour de taille		
XS	66-71cm	38/40
S	76-81cm	42/44
M	86-91cm	46/48
L	96-102cm	50/52
XL	106-112cm	54/56
XXL	116-122cm	58/60

ART DE LA TABLE

RESTAURANT, BAR ET HOTEL

MOBILIER

USAGE UNIQUE ET ENTRETEN

VÊTEMENTS ET CHAUSSURES

CUISINE

MOBILIER DE CUISINE, CHARIOTS ET ÉCHELLES

MATÉRIEL ÉLECTRIQUE ET DE CUISSON

FROID

# VÊTEMENTS ET CHAUSSURES / TENUES CHEF ET CUISINE

## Pantalon de cuisine dame Chef Works

Spécialement conçu pour les dames, ce pantalon offre une coupe généreuse au niveau des hanches, une taille plus étroite et un grand confort au niveau des hanches pour mettre en valeur la silhouette féminine. Poches arrière avec rabat pour plus de sécurité.



- Polyester-coton 210 g/m<sup>2</sup>
- Taille élastique 51mm avec cordon
- 2 poches latérales et 2 poches arrière
- Longueur entrejambe 78,7cm
- Tailles XS-XL



Tour de taille		
XS	66-71cm	38/40
S	76-81cm	42/44
M	86-91cm	46/48
L	96-102cm	50/52
XL	106-112cm	54/56
XXL	116-122cm	58/60

Code	Description
<b>A431</b>	Pantalon dame (noir)

## Pantalon de cuisine mixte Chef Works

Pantalon de coupe traditionnelle pour un confort quotidien en cuisine. Nettoyage facile sans aucun bouton susceptible de casser. Les jambes longues peuvent être retroussées à la longueur désirée. Possède une poche arrière et 2 poches latérales.

- Polyester-coton
- Taille élastique avec cordon extra large
- Lavable en blanchisserie industrielle
- Tailles XS-XXL



NOUVEAU

Tour de taille		
XS	66-71cm	38/40
S	76-81cm	42/44
M	86-91cm	46/48
L	96-102cm	50/52
XL	106-112cm	54/56
XXL	116-122cm	58/60

Code	Description
<b>A940</b>	Polyester-coton, rayé noir et blanc

## Pantalon mixte Cargo slim Chef Works

Pantalon cargo ajusté, offrant confort et un style moderne. Convient pour le travail et une utilisation quotidienne. Pratiques et polyvalents, ces pantalons coupe cargo possèdent avec fermeture Velcro à l'arrière et sur le côté des jambes de côté, parfaitement adaptées pour les téléphones portables et autres objets de valeur.



- Ceinture élastique avec cordon de serrage
- Fermeture éclair non visible
- Poches : 1 cuisse, 1 téléphone, 2 avant et 2 arrière
- Entrejambe 84cm
- Tailles XS-XXL



Poche téléphone

Tour de taille		
XS	66-71cm	38/40
S	76-81cm	42/44
M	86-91cm	46/48
L	96-102cm	50/52
XL	106-112cm	54/56
XXL	116-122cm	58/60

Code	Description
<b>B222</b>	Noir

## Pantalon baggy Cool Vent Chef Works

Pantalon baggy avec panneaux Cool Vent, confortable et pratique, parfait pour une utilisation en cuisine.

- Bandes d'aération Cool Vent au niveau des coutures latérales et à l'arrière des genoux
- Ceinture élastique avec cordon de serrage rond
- Fermeture éclair
- Poches latérales obliques
- Surpiqûre contrastée
- Entrejambe 79cm



NOUVEAU

Tour de taille		
XS	66-71cm	38/40
S	76-81cm	42/44
M	86-91cm	46/48
L	96-102cm	50/52
XL	106-112cm	54/56
XXL	116-122cm	58/60

Code	Description
<b>B187</b>	Noir

# TENUES CHEF ET CUISINE / VÊTEMENTS ET CHAUSSURES

## Filet à bandeau élastique Whites

100 % nylon. Bandeau élastique, dessus en filet. Taille unique.



Code	Description
B252	Blanc

## Charlotte à visière en filet Whites

100 % nylon. Taille unique.



Code	Description
B226	Blanche

## Toque de cuisinier jetable Egreen

En papier. Pliée à plat. Taille unique (292mm).



Code	Description	Qté
A250	Blanche	50

## Trilby blanc avec résille

Filet léger 100 % polyester et résille fine. Tailles S (55 cm), M (57 cm) et L (59 cm).



NOUVEAU

Code	Description
A653	Blanc avec résille

## Casquette boulanger Whites

100 % coton. Taille unique.



Code	Description
A212	Casquette

## Calot de cuisinier jetable Egreen

Taille unique. Papier.



Code	Description	Qté
A255	Blanc	100

## Casquettes à visière Whites

Polyester-coton. Taille unique.



Code	Description
B255	Blanche
B257	Carreaux bleus

## Trilby bleu marine avec résille

Filet léger 100 % polyester et résille fine. Tailles S (55 cm), M (57 cm) et L (59 cm).



NOUVEAU

Code	Description
A654	Bleu marine avec résille

## Casquette tendance Chef Works

Casquette trendy, alternative aux couvre-chefs traditionnels. En coton sergé spandex (fibre synthétique élastique) avec bandeau intérieur.



Code	Description
B169	Noir

## Toque souple Whites

65% polyester, 35% coton. Tailles S (54cm), M (58cm), L (61cm)



Code	Description
A200	Blanche

## Lunettes de sécurité enveloppantes

Ces lunettes de sécurité enveloppantes sont dotées d'une monture légère et de verres en polycarbonate résistants aux rayures pour offrir une visibilité maximale et une protection oculaire efficace. Idéales pour de nombreuses utilisations telles que la préparation des aliments, la fabrication et les environnements médicaux.



NOUVEAU

Code	Description
DF136	Norme EN166

## Lunettes de sécurité

Lunettes forme masque offrant un large champ de vision avec monture en PVC souple et oculaire en polycarbonate résistant aux chocs. Idéales pour une utilisation lors du nettoyage avec des produits chimiques puissants. Conforme à la norme EN 166.



NOUVEAU

Code	Description
GK869	Lunettes

## Filets à cheveux et à barbe

A porter seuls ou sous un couvre-chef pour améliorer l'hygiène en cuisine. Coloris bleu.



Code	Description	Qté
A291	Filet à cheveux	50
B470	Filet à barbe	50

## Chapeau Trilby bleu marine

Filet léger 100 % polyester. Tailles S (54 cm), M (57 cm) et L (58 cm).



NOUVEAU

Code	Description
A652	Bleu marine

ART DE LA TABLE

RESTAURANT, BAR ET HOTEL

MOBILIER

USAGE UNIQUE ET ENTRETIEN

VÊTEMENTS ET CHAUSSURES

CUISINE

MOBILIER DE CUISINE, CHARIOTS ET ÉCHELLES

MATÉRIEL ÉLECTRIQUE ET DE CUISSON

FROID

# VÊTEMENTS ET CHAUSSURES / TENUES CHEF ET CUISINE

## Toque blanche Chef Works

En polyester-coton avec oeillets métalliques et boucle arrière.



Code	Description
A963	Blanche

## Toque noire Chef Works

En polyester-coton avec oeillets métalliques pour la circulation de l'air.



Code	Description
A962	Noire

## Calot bleu roi Whites

Polyester-coton avec élastique à l'arrière. Taille unique.



Code	Description
A706	Bleu roi

## Calot noir Whites

Polyester-coton. Lavable en blanchisserie industrielle. Tailles XS-XL.



Code	Description
A206	Noir

Tour de tête	
S	57cm
M	58cm
L	60cm
XL	63cm

## Cool Vent



Les articles Cool Vent sont conçus pour éloigner l'humidité tout en permettant à l'air frais de circuler pour aider à l'évaporation et vous laisser une sensation de confort.

### Calots Cool Vent Chef Works

Les calots Cool Vent sont conçus pour évacuer l'humidité de la peau tout en permettant à l'air frais de circuler. Système encourageant l'évaporation pour une agréable sensation de fraîcheur.



Blanc Noir



Aubergine Bleu



Fermeture velcro réglable à l'arrière

### Calots Cool Vent Chef Works

L'inimitable tissu Cool Vent avec un bandeau intérieur en coton éponge. Bande élastique ou velcro à l'arrière pour un ajustement parfait. Les calots dame possèdent une ouverture à l'arrière pour la queue de cheval. Taille unique.



Grande ouverture à l'arrière



Code	Description
A977	Blanc mixte
A978	Noir mixte
B053	Noir dame

### Calot à fines rayures Cool Vent Chef Works

Taille unique. Calot chef en polyester-coton léger avec réglage par velcro à l'arrière et partie supérieure en matière Cool Vent pour une agréable sensation de fraîcheur.



Code	Description
B228	Fines rayures

Code	Description
A919	Gris
A703	Blanc
A704	Noir
A920	Aubergine
A956	Rouge
B173	Bleu

## Casquettes de base-ball Whites

Casquettes avec sangle arrière réglable. Permettent de vous protéger de la chaleur. Taille unique. 65% polyester, 35% coton.



Code	Description
A219	Noire
A217	Rouge
A220	Blanche
A221	Bleue

## Cool Vent

Les articles Cool Vent sont conçus pour éloigner l'humidité tout en permettant à l'air frais de circuler pour aider à l'évaporation et vous laisser une sensation de confort.



## Casquettes de baseball avec visière colorée Cool Vent Chef Works

Taille unique. Bordure colorée sur la visière.



- Entièrement en matière Coolvent
- Bandeau intérieur

Code	Description
A945	Rouge
A942	Gris
B171	Bleu

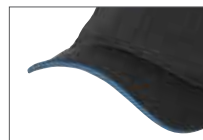

Sangle réglable pour un meilleur ajustement



## Casquette de baseball Cool Vent Chef Works

Sangle réglable pour un meilleur ajustement. Taille unique.



Boucle réglable pour un meilleur ajustement



Code	Description
A976	Noir

# VÊTEMENTS ET CHAUSSURES / TENUES CHEF ET CUISINE

## Tours de cou colorés Whites

Lavable en blanchisserie industrielle.  
Dimensions (en mm) : 914(L) x 635(P) mm.



Code	Description
A010	Blanc
A011	Bleu
A054	Rouge



## Bandana chef Whites

Bandana avec bandes de tissu anti transpiration. Taille unique..



Code	Description
B390	Noir

## Bandana Chef Works



Bandana constitué de trois panneaux et possédant des attaches à l'arrière pour le confort et une tenue parfaite.



Code	Description
A702	Noir

## Bandana Buff



Code	Description
1 A283	Noir
2 A289	Cachemire noir

Textile tubulaire en microfibre, sans couture, qui libère l'humidité et absorbe la sueur. Peut être utilisé comme fichu, couvre-chef, au poignet, en bandana, en foulard ou pour retenir les cheveux. Taille unique.

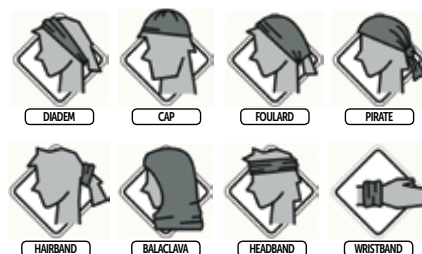
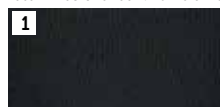

## Tenues de cuisine enfant

Notre gamme de tenues Chef pour enfants est adaptée aux plus jeunes qui souhaitent participer en cuisine. Très pratiques, ces tenues donnent en plus aux enfants l'allure d'un chef professionnel.

Tour de cou réglable



Code	Description
B356	Tablier blanc taille unique
B357	Tablier noir et blanc taille unique

Habillez votre petit chef comme un véritable cuisinier !



Code	Description
A677	Toque de cuisinier enfant



Code	Description
B124	Petite veste (5-7 ans)
B125	Grande veste (8-12 ans)

# Tabliers bavette rayés

Polyester-coton rayé grand teint, résistant et facile d'entretien avec attaches cousues et oeillets en laiton.



#### Spécification

**Tablier bavette** Dimensions (mm): 965(L) x 710(l)

**Tablier bavette XL** Dimensions (mm): 1040(L) x 900(l)

**Tablier bavette avec poche** Dimensions (mm): 965(L) x 710(l)

**Tablier bavette** Dimensions (mm): 960(L) x 710(l)

Code	Description
<b>1 A530</b>	Tablier bavette rayé marine et blanc
<b>A662</b>	Tablier bavette rayé marine et blanc XL
<b>2 A535</b>	Tablier bavette rayé marine et blanc + poche
<b>3 A935</b>	Tablier bavette rayé noir et blanc

ART DE LA TABLE

RESTAURANT, BAR  
ET HOTEL

MOBILIER

USAGE UNIQUE  
ET ENTRETIENVÊTEMENTS  
ET CHAUSSURES

CUISINE

MOBILIER DE CUISINE,  
CHARIOTS ET ÉCHELLESMATÉRIEL ÉLECTRIQUE  
ET DE CUISSON

FROID



# VÊTEMENTS ET CHAUSSURES / TENUES CHEF ET CUISINE

## Tabliers standards mi-longs Whites

Polyester-coton avec tresses cousues.  
Dimensions (mm) : 762 (L) x 914 (l) mm.



Code	Description
<b>A501</b>	Blanc
<b>A968</b>	Noir

## Tabliers standards rayés Whites

Tabliers en polyester-coton rayé grand teint avec tresses cousues noires.



**Spécification**  
**A938** Dimensions (mm): 760(L) x 910(l)  
**A647** Dimensions (mm): 760(L)x 910(l)

Code	Description
<b>A938</b>	Standard rayé noir et blanc
<b>A647</b>	Standard rayé marine et blanc

## Tabliers à bavette rayés Premium Chef Works

Parfaits pour les chefs, ces tabliers traditionnels possèdent des rayures tissées, fils teints en polyester-coton, garantissant que les couleurs ne décolorent pas. Tresses réglables pour obtenir un ajustement parfait. Le modèle de 94cm de large offre une protection supplémentaire contre les éclaboussures et les déversements.  
Dimensions : 990 (L) x 940mm (l).



Noir et blanc



Code	Description
<b>B249</b>	Marine et blanc
<b>B248</b>	Noir et blanc

## Tabliers à bavette blancs Whites

Tabliers traditionnels en polyester-coton blanc, deux modèles différents disponibles avec tresses. Oeillets en laiton très larges.



Oeillets en laiton très larges



Code	Description
<b>A521</b>	711(l) x 965(L)mm
<b>A522</b>	915(l)x 1066(L)mm (XL)

## Tabliers bavette en polyester-coton Whites

Tabliers résistants en polyester-coton avec attaches cousues. Pour une utilisation en salle et en cuisine.  
Dimensions (mm) : 965 (L) x 711 (l).



Code	Description
A532	Rayé rouge et blanc
A558	Rayé noir et blanc
A275	Carreaux noirs
A554	Carreaux bleus

## Tabliers bavette déperlants Whites

En nylon déperlant. Dimensions : 1016 (L) x 711 (l)mm.



Code	Description
A580	Rayé bleu
A581	Rayé rouge
A896	Bleu

## Tabliers jetables en polyéthylène

Tabliers jetables pratiques à usage unique pour une utilisation quotidienne. Idéal pour le nettoyage et les tâches de cuisine salissantes.  
Dimensions (mm) : 1065(L) x 660(l).



Code	Description	Qté
A305	Bleu	100
A310	Blanc	100

ART DE LA TABLE

RESTAURANT, BAR  
ET HOTEL

MOBILIER

USAGE UNIQUE  
ET ENTRETIEN

VÊTEMENTS  
ET CHAUSSURES

CUISINE

MOBILIER DE CUISINE,  
CHARIOTS ET ÉCHELLES

MATÉRIEL ÉLECTRIQUE  
ET DE CUISSON

FROID

# VÊTEMENTS ET CHAUSSURES / TENUES CHEF ET CUISINE

## Tablier à bavette imperméable Whites

Fabrication en nylon PVC avec œillets en laiton. Dimensions (en mm)  
: 1067 (L) x 914 (l). Fourni avec 3 attaches libres de 610mm.



Œillets en laiton

Code	Description
A590	Nylon PVC

## Tablier QuicKlean Burnguard

Tablier léger en nylon avec protection VaporGuard™. Protège contre la vapeur, les liquides chauds et la graisse. Nettoyage à sec. 930(L)x 640(l)mm.



Code	Description
GD331	Bleu

## Blouse blanche mixte Whites

Blouse de haute qualité, solide et confortable avec aération dans le dos.



- Polyester-coton pré-rétréci
- Fermeture à pressions cachées
- 2 poches avant appliquées et 1 poche poitrine
- Tailles S-XL

Tour de poitrine	
S	92-97cm
M	102-107cm
L	112-117cm
XL	132-137cm

Code	Description
A351	Blanche

# Tabliers bavette en polyester-coton Whites

Tabliers résistants en polyester-coton avec attaches cousues. Pour une utilisation en salle et en cuisine. Dimensions (mm) : 965 (L) x 711 (l).

**WHITES**  
Classic Chefs Clothing



Code	Description
1 A279	Noir
2 A540	Vert
3 A557	Bordeaux
4 A542	Bleu
5 A543	Bleu marine
6 B426	Gris anthracite
7 B427	Olive
8 B428	Chocolat
9 B429	Marron clair
10 BB466	Rouge

ART DE LA TABLE

RESTAURANT, BAR  
ET HOTEL

MOBILIER

USAGE UNIQUE  
ET ENTRETIENVÊTEMENTS  
ET CHAUSSURES

CUISINE

MOBILIER DE CUISINE,  
CHARIOTS ET ÉCHELLESMATÉRIEL ÉLECTRIQUE  
ET DE CUISSON

FROID



# Collection de tabliers contemporains Chef Works Urban

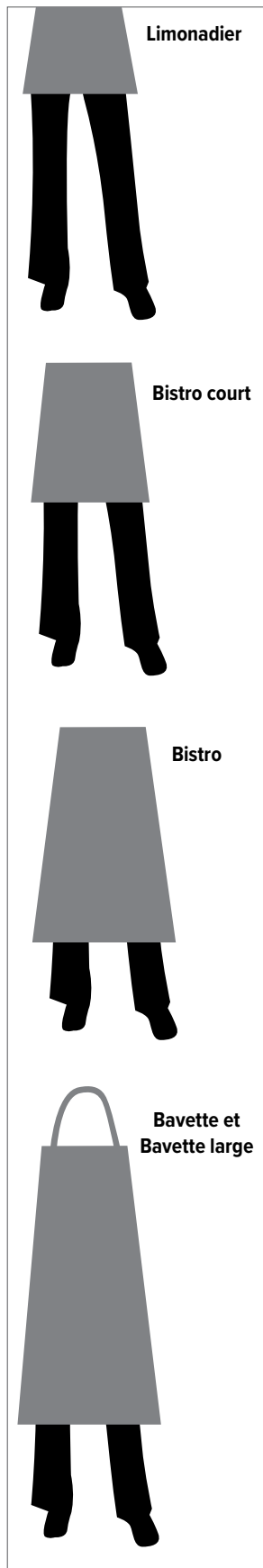

Description	Memphis indigo	Memphis noir	Manhattan noir	Austin
Tablier limonadier	-	<b>B591</b>	<b>B339</b>	-
Tablier serveur court	-	<b>B587</b>	-	-
Tablier serveur	-	<b>B344</b>	-	-
Tablier bavette	<b>B721</b>	-	-	<b>BB007</b>
Bavette large	<b>B341</b>	<b>B340</b>	-	-

# UNIFORMES DE SERVICE / VÊTEMENTS ET CHAUSSURES

Un style rafraîchissant directement inspiré de la rue, à la fois pratique et mode. Choisissez parmi une gamme de modèles contemporains, dont les styles enduits et denim, pour donner à votre personnel un look original. Fabriqués à partir d'un mélange de coton et de denim ou polyester, pour une durabilité optimale qui ne compromet pas le confort. Conservez tous vos essentiels à portée de mains grâce aux grandes poches.

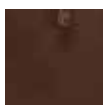

Dorset rouille



Dorset taupe

## Bavette

Code	Description
<b>BB202</b>	Dorset rouille
<b>BB003</b>	Dorset taupe



ART DE LA TABLE

RESTAURANT, BAR ET HOTEL

MOBILIER



USAGE UNIQUE ET ENTRETIEN

VÊTEMENTS ET CHAUSSURES

CUISINE



MOBILIER DE CUISINE, CHARIOTS ET ÉCHELLES

MATÉRIEL ÉLECTRIQUE ET DE CUISSON

FROID

# VÊTEMENTS ET CHAUSSURES / UNIFORMES DE SERVICE

## Tablier bavette tour de cou réglable Chef Works



Tablier en polyester-coton avec tour de cou réglable pour un confort idéal. Bavette et coutures renforcées pour une longue durée de vie. Le traitement de protection assure l'enlèvement facile des taches au lavage. Convient à une utilisation en salle ou en cuisine. Double poche sur le devant. Dimensions (mm) : 860(L) x 610(l). Dimensions de la poche (mm) : 340(L) x 240(P).



La tresse de longueur réglable permet d'ajuster le tablier à toutes les statures.

Code	Description
A924	Noir
A923	Blanc

## Tablier bistro court Chef Works

Tablier en polyester-coton de haute qualité, durable et élégant pour une utilisation en salle. Lavable en blanchisserie industrielle.

NOUVEAU



## Tablier bavette tour de cou réglable Chef Works

Tablier mixte avec tour de cou réglable, à utiliser en cuisine comme en salle. Très pratique et doté d'un tissu anti-taches. Dimensions 865(L) x 610(l)mm.

- Polyester-coton
- Tour de cou réglable
- Poche plaquée avec couture centrale
- Coutures renforcées aux zones de tension



Code	Description
B192	Gris
B194	Aubergine
B190	Vert anis
B195	Orange
B196	Rouge



Dimensions tablier (mm) : 373 (L) x 750 (l).  
Dimensions de la poche (mm) : 225 (L) x 200 (P) mm. Longueur des tresses : 880 mm.

Code	Description
A425	Noir

## Tablier finement rayé Chef Works

Élégant tablier finement rayé avec points de tension renforcés. Modèle bavette avec tour de cou réglable à boucle. Dimensions : 610 (l) x 850 (L) mm.

- Fils teints polyester-coton
- Coutures renforcées aux points de tension
- Poche plaquée avec couture centrale
- Tresses contrastées noires

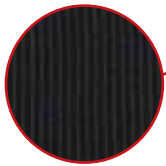

Code	Description
<b>B229</b>	Bavette

## Tabliers Bistro Whites

Tabliers en polyester-coton de haute qualité durables et élégants pour une utilisation en salle. Lavables en blanchisserie industrielle. Taille standard/long (mm) : 1000 (l) x 700/1000 (L). Les tabliers standards possèdent une poche. Dimensions poche (mm) : 225(L) x 200(P).



Code	Description
<b>B133</b>	Standard   noir
<b>B132</b>	Standard   blanc
<b>B158</b>	Standard   gris
<b>B434</b>	Standard   olive
<b>B433</b>	Standard   chocolat

## Tablier bavette Whites

Tablier bavette extra large pour une protection complète. Polyester-coton résistant avec tresses cousues. Convient pour la cuisine et la salle. Dimensions : 1040(L) x 900(l) mm.

- Coupe très large pour une protection complète
- Polyester-coton
- Résistant, tresses extra-longues
- Compatible blanchisserie industrielle



Code	Description
<b>B887</b>	Noir extra large

## Tablier Bistro standard Whites

Tablier en polyester-coton de haute qualité, durable et élégant pour une utilisation en salle. Lavable en blanchisserie industrielle.



**NOUVEAU**

Dimensions modèle mi-long (mm) : 700 (L) x 1000 (l). Dimensions de la poche (mm) : 225 (L) x 200 (P) mm. Longueur des tresses : 950 mm.

Code	Description
<b>BB468</b>	Standard   rouge
<b>BB386</b>	Standard   vert
<b>BB388</b>	Standard   bleu

ART DE LA TABLE

RESTAURANT, BAR ET HOTEL

MOBILIER

USAGE UNIQUE ET ENTRETIEN

VÊTEMENTS ET CHAUSSURES

CUISINE

MOBILIER DE CUISINE, CHARIOTS ET ÉCHELLES

MATÉRIEL ÉLECTRIQUE ET DE CUISSON

FROID



# VÊTEMENTS ET CHAUSSURES / UNIFORMES DE SERVICE

## Tabliers de service col en V Whites

Tabliers en polyester-coton avec col en V attrayants et poche frontale pratique. Parfaits pour les bars, brasseries et restaurants. Dimension de la poche: 35x 20cm. Longueur des tresses : 98cm.

- Polyester-coton
- Poche frontale facile d'accès
- Tresses résistantes très longues
- Adaptés au lavage en blanchisserie industrielle



NOUVELLES COULEURS



Code	Description
B128	Noir
BB138	Blanc
BB469	Rouge
B422	Gris
BB135	Vert
BB136	Bleu
BB137	Bleu marine



## Tablier smoking mixte Chef Works

Tablier en polyester-coton avec col en V. Élégant et pratique avec tour de cou réglable et double poche centrale. Parfait pour le service dans tous types d'établissements. S'adapte à toutes les tailles. Dimensions de la poche (mm) : 350(L) x 200(P). Longueur des tresses : 980 mm.

NOUVEAU

- Tour de cou réglable
- Poche avant facile d'accès
- Tresses solides extra longues
- Lavable en blanchisserie industrielle

Poches avant faciles d'accès



## Tablier chasuble Whites

Tablier élégant et pratique en polyester-coton (65% polyester/35% coton) avec poche pour protéger les vêtements des liquides renversés et des tâches de tous les jours dans les cantines et les cuisines. Attache réglable à pression sur le côté pour un ajustement parfait. Disponible en deux tailles.

Avec poche

NOUVEAU



Code	Description
A709	Noir

Code	Description
B043	Bleu roi
B044	Bleu marine

## Tablier Bistro court Whites

Tablier en polyester-coton de haute qualité, durable et élégant pour une utilisation en salle. Lavable en blanchisserie industrielle.

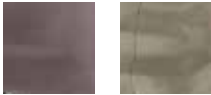

Dimensions court (mm) : 373 (L) x 750 (l). Dimensions de la poche (mm) : 225 (L) x 200 (P) mm. Longueur des tresses : 880 mm.

Code	Description
<b>B131</b>	Court   noir
<b>BB177</b>	Court   bordeaux
<b>BB179</b>	Court   bleu marine
<b>B157</b>	Court   gris
<b>B431</b>	Court   olive
<b>B432</b>	Court   marron clair



## Tabliers serveur denim Southside

Associant confort et style, ces tabliers résistants possèdent une grande poche frontale pratique pour contenir ustensiles et accessoires essentiels. Les coutures et tresses contrastées forment un ensemble attrayant.



Code	Description
<b>1 B995</b>	Serveur court   Denim noir
<b>2 BB465</b>	Denim bleu   700 x 430mm
<b>3 B991</b>	Serveur   Denim noir
<b>BB464</b>	Denim bleu   1000 x 900mm
<b>B981</b>	Bavette   Denim noir
<b>4 B980</b>	Bavette   Denim bleu

ART DE LA TABLE

RESTAURANT, BAR  
ET HOTEL

MOBILIER

USAGE UNIQUE  
ET ENTRETEN

VÊTEMENTS  
ET CHAUSSURES

CUISINE

MOBILIER DE CUISINE,  
CHARIOTS ET ÉCHELLES

MATÉRIEL ÉLECTRIQUE  
ET DE CUISSON

FROID

# VÊTEMENTS ET CHAUSSURES / UNIFORMES DE SERVICE

## Chemisier stretch Chef Works

Chemisier cintré élégant, mélange de polyester, coton et élastane pour plus de confort et un ajustement parfait. Idéal pour le service en salle et l'accueil.

- 64% polyester, 34% coton, 2% élastane
- Boutonnage sur le devant
- Manches 3/4
- Tailles XS-XL



Tour de poitrine	
XS	76 - 81cm
S	86 - 91cm
M	97 - 102cm
L	107 - 112cm
XL	117 - 122cm

Code	Description
<b>B314</b>	Noir

## Tee-shirt dame col en V manches 3/4 Chef Works

Ce tee-shirt de service, mélange de polyester-coton et lycra® est confortable et de coupe avantageuse et ample, avec col en V ouvert. Parfait pour le bar ou le service en salle. Lavable en blanchisserie industrielle. Tailles XS-XL.



Tour de poitrine	
XS	98cm
S	104cm
M	110cm
L	117cm
XL	123cm

Code	Description
<b>B038</b>	Noir

## Tablier de serveuse Whites

Tablier en polycoton facile d'entretien avec volant en broderie anglaise sur la poche. Taille unique.



**NOUVEAU**

Code	Description
<b>B740</b>	Blanc

## Tee-shirts

100 % coton en maille piquée anti-déformation, col en tricot côtelé et plaque de recouvrement d'une épaule à l'autre confortables. Lavables en blanchisserie industrielle. Tailles M-XL. En noir et en blanc.



Tour de poitrine	
M	127-132cm
L	137-142cm
XL	147-152cm

Code	Description
<b>A103</b>	Blanc
<b>A295</b>	Noir

## Polo

Polyester-coton en maille piquée. Très résistant avec col effilé, coutures renforcées aux épaules, bords de manches en tissage côté et boutons assortis. Lavable en blanchisserie industrielle. Tailles S-XL.



Tour de poitrine	
S	111-121cm
M	127-132cm
L	137-142cm
XL	147-152cm

Code	Description
A735	Noir
A736	Bleu marine
A734	Blanc

## Tablier limonadier Whites



Tablier en polyester-coton vous permettant d'avoir l'essentiel à proximité tout en gardant les mains libres. Dimensions (mm): 450(l) x 305(L).

Code	Description
A551	Noir

## Gants de service

100 % coton. Disponibles pour dames et pour hommes. Tailles M et L.



Code	Description
A545	Dame
A546	Homme

## Tablier limonadier à fermeture éclair Whites



Tablier en polyester-coton avec pochettes à fermeture éclair pour conserver la monnaie et les billets en toute sécurité. Dimensions (mm) : 305(L) x 450(l). Dimensions de la poche (mm) : 310(l) x 145(P). Attaches : 1,47 m.

Code	Description
A587	Noir

## Cravate à clip

Polyester-coton. Prête à porter, le noeud est permanent. Aspect identique aux cravates traditionnelles.



Code	Description
A724	Cravate à clip noire

## Cravate noire Chef Works

Simple cravate noire en polyester-coton. Idéale pour les occasions formelles.



Code	Description
A585	Cravate noire

ART DE LA TABLE

RESTAURANT, BAR  
ET HOTEL

MOBILIER

USAGE UNIQUE  
ET ENTRETIEN

VÊTEMENTS  
ET CHAUSSURES

CUISINE

MOBILIER DE CUISINE,  
CHARIOTS ET ÉCHELLES

MATÉRIEL ÉLECTRIQUE  
ET DE CUISSON

FROID

# VÊTEMENTS ET CHAUSSURES / UNIFORMES DE SERVICE

## Chemise classique mixte Chef Works

Chemise en polycoton avec boutons nacrés, poignets réglables et poche poitrine gauche.

- Polyester-coton
- Boutons nacrés
- Poche de poitrine gauche
- Manchettes réglables
- Tailles XS-XXL



H	Taille	Tour poitrine	F
42/44	XS	82-87cm	36/38
46/48	S	92-97cm	40/42
50/52	M	102-107cm	44/46
54/56	L	112-117cm	48/50
58/60	XL	122-127cm	52/54
62/64	XXL	132-137cm	56/58

Code	Description
A730	Blanche

## Gilet femme

Gilet traditionnel et formel pour femme disponible dans une gamme de tailles.

- Dos avec martingale réglable
- Fermeture par 5 boutons
- Résistants et élégants
- Tailles XS à XXL

Code	Description
BB173	Gilet femme



## Pantalon de service femme Club Class

Pantalon classique et élégant.

- Coupe slim
- Anneau pour clés
- Taille ajustée

Code	Description
BB172	Pantalon de service femme standard

## Pantalon de service homme Club Class

Pantalon élégant.

- Passants de ceinture
- Anneau pour clés
- Tailles 38-60



## Jupes de service Events

Jupe classique et élégante, disponible en plusieurs tailles.

- Fente arrière
- Ceinture élastiquée
- Fermeture arrière invisible
- Longueur 58cm - Tailles 32-52



Code	Description
BB170	Pantalon de service homme

Code	Description
BB174	Jupe noire

# Broderie personnalisée

Donnez à vos clients et fournisseurs l'image d'un vrai professionnel grâce à notre service de broderie personnalisée. Rehaussez tous vos vêtements de travail en y faisant broder votre nom, votre fonction ou le nom de votre établissement.

Code	Description
A999	Broderie standard (30 lettres maximum)

### Etape 1 - Choisissez votre vêtement

Choisissez le vêtement que vous souhaitez faire broder parmi notre large gamme. Les broderies peuvent être effectuées sur les articles suivants :

- Tabliers bavette
- T-shirts
- Tabliers serveur
- Polos
- Vestes de cuisine
- Casquettes de baseball

### Etape 2 - Choisissez la police de caractère

Choisissez la police parmi les styles ci-dessous.









**Clarendon**

*Brush script*

**Helvetica**

### Etape 3 - Choisissez la couleur

Sélectionnez la couleur, voir ci-dessous :

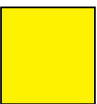
				
Blanc	Marine	Vert	Rouge	
				
Noir	Bordeaux	Bleu roi	Mauve	Jaune



### Etape 4 - Choisissez la forme

**Arched**

**Horizontal**

**Reverse Arch**

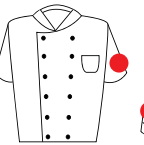
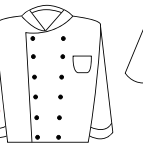
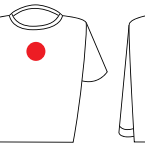
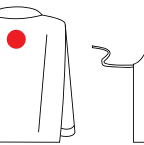
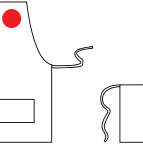
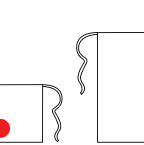
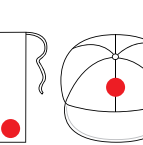
### Etape 5 - Choisissez votre emplacement

								
Poitrine gauche au-dessus de la poche	Manche gauche haut du bras	Revers manche droite	Devant au centre	Au dos au centre	Devant au centre du tablier bavette	Devant au centre du tablier bistro	Devant à gauche du tablier bistro	Devant au centre de la casquette

### Logos / Echantillons de logo

Envoyez-nous une copie de votre logo à la taille à laquelle vous souhaitez qu'il apparaisse sur le vêtement et nous vous fournirons un devis; les frais de création ne vous seront facturés qu'une seule fois. Une fois enregistré, le logo peut être réutilisé autant de fois que vous le désirez pour d'autres commandes. Un nom en dessous du logo est inclus dans le prix.





Remarque: Sauf indication contraire, l'emplacement exact de la broderie est laissé à la discrétion de nos spécialistes de la broderie. Tout article brodé ne peut être remboursé ou échangé. Vérifiez donc la taille et le détail de la broderie avant de passer commande. Pour éviter les longs délais, passez commande séparément pour les articles à broder.



ART DE LA TABLE

RESTAURANT, BAR ET HOTEL

MOBILIER

USAGE UNIQUE ET ENTRETIEN

VÊTEMENTS ET CHAUSSURES

CUISINE

MOBILIER DE CUISINE, CHARIOTS ET ÉCHELLES

MATÉRIEL ÉLECTRIQUE ET DE CUISSON

FROID

# VÊTEMENTS ET CHAUSSURES / CHAUSSURES

## Baskets de sécurité Slipbuster Footwear

Chaussures confortables, modernes et pratiques, idéales pour une utilisation toute la journée au travail, comme en dehors.

- Dessus microfibre durable
- Semelles antistatiques et résistantes aux huiles
- Bout renforcé 200 J
- EN 20345:2011 S1 SRA
- Pointures 36-47



Code	Description
A708	Baskets

## Baskets de sécurité en tissu Slipbuster Footwear

Des baskets ultra-légères et antidérapantes avec système de circulation d'air performant pour conserver une sensation de fraîcheur toute la journée. Les semelles extérieures résistantes vous apportent à la fois confort et sécurité.

- Embout de sécurité en acier 200J
- Dessus en tissu nylon et polyuréthane thermoplastique
- Semelles intérieures perforées pour plus de circulation d'air et de confort
- Semelles antidérapantes en EVA / caoutchouc
- EN ISO 20345:2011 SB FO SRC
- Pointures 37-46



Code	Description
BB421	Noires

## Baskets de sécurité nubuck Slipbuster Footwear

Actuelles et pratiques, ces chaussures antidérapantes apportent une sensation de confort toute la journée. Baskets de sécurité nubuck avec semelles antidérapantes, embout en acier et semelles intérieures profilées avec système d'absorption au talon pour plus de confort.

- Embout de sécurité en acier 200J
- Semelles intérieures profilées et système d'absorption au talon pour plus de confort
- Semelles extérieures résistantes à l'huile
- EN ISO 20345:2011 S1 SRC
- Pointures 37-46



Code	Description
BB420	Noires

## Chaussures basiques antidérapantes Slipbuster Footwear

Protégez-vous contre les accidents avec des chaussures conçues pour résister aux sols glissants. Une doublure évacuant l'humidité et une semelle intérieure perforée à coussin d'air offrent un confort tout au long de la journée de travail.

- Semelle antidérapante SRC
- Légères, respirantes et flexibles
- Doublure antibactérienne
- Chevillère et languette rembourrées
- Pointures 36-47

Code	Description
<b>BB498</b>	Noires   Sans embout

## Chaussures de sécurité basiques Slipbuster Footwear

Assurez-vous que vos pieds soient protégés en toute sécurité, avec des chaussures conçues pour le travail. Chaussures parfaites alliant légèreté et sécurité pour un travail rapide pendant le service. A lacets avec rabat en microfibre. Coussin de circulation d'air perforé à l'intérieur.

- Semelle antidérapante SRC et embout de protection
- Légères, respirantes et flexibles
- Doublure antibactérienne
- 100% vegan
- Col et languette rembourrés
- Pointures 36-47

Code	Description
<b>BB497</b>	Noires   Bout coqué

## Chaussures de sécurité montantes nubuck Slipbuster Footwear

Le design bicolore de la semelle apporte à ces chaussures de sécurité un style moderne. Les semelles antidérapantes sont résistantes aux huiles et les semelles intérieures perforées permettent une meilleure circulation d'air et un grand confort. Chaussures alliant confort et style au quotidien. Nous vous conseillons de choisir une pointure en-dessous de la vôtre.

- Maintien de la cheville
- Embout de sécurité en acier 200J
- Dessus en cuir nubuck durable
- Semelles en caoutchouc antidérapantes résistantes aux huiles
- EN ISO 20345:2011 SB FO SRC
- Pointures 37-46

Code	Description
<b>BB422</b>	Noires



ART DE LA TABLE

RESTAURANT, BAR  
ET HOTEL

MOBILIER

USAGE UNIQUE  
ET ENTRETIENVÊTEMENTS  
ET CHAUSSURES

CUISINE

MOBILIER DE CUISINE,  
CHARIOTS ET ÉCHELLESMATÉRIEL ÉLECTRIQUE  
ET DE CUISSON

FROID



# VÊTEMENTS ET CHAUSSURES / CHAUSSURES

## Semelles de confort Slipbuster Footwear

Semelles intérieures antistatiques conçues pour soulager vos pieds pendant les services les plus chargés. En polyuréthane souple moulé par injection pour un excellent amorti et une excellente absorption des chocs.

NOUVEAU



- Rembourrage en polyuréthane
- Pointures 36-50
- Dessus en textile noir élégant
- Pas besoin de couper à la taille
- Lavage à la main uniquement

Code	Description
<b>BB128</b>	Semelles

## Sabots de cuisine Slipbuster Footwear

Des sabots confortables et antidérapants qui soutiennent vos pieds lorsque vous travaillez dans la cuisine. Sangle au talon pour un maintien sûr.

NOUVEAU



- Fabriqués en EVA léger et caoutchouc
- Semelles antidérapantes SRC
- Conforme à la norme EN ISO 20347:2012 OB SRC
- Pointures doubles 36/37 - 44/45



Code	Description
<b>B979</b>	Noirs

## Mocassins de sécurité Lites Safety Footwear

Chaussures pratiques sans lacet pour une utilisation en salle ou en cuisine. Lavables en machine à 40°C.

- Semelles en polyuréthane antidérapantes et antistatiques
- Doublure en coton
- Bout renforcé 200J
- EN 20345:2011 S1 SRC



Code	Description
<b>A845</b>	Noirs
<b>A801</b>	Blancs

## Sabots de sécurité Lites Safety Footwear

Sabots de sécurité antidérapants avec bride arrière amovible pour un meilleur maintien et un ajustement parfait. Doublure en fibre de coton.

- Semelles en polyuréthane antidérapantes et antistatiques
- Doublure en coton
- Bout renforcé 200J
- EN 20345: 2011 SB EA SRC
- Pointures 36-47



Code	Description
<b>A813</b>	Noirs

## Chaussures vegan homme Mozo Maven Shoes For Crews

Conçues pour apporter style, soutien et confort, notamment grâce à la semelle intérieure en gel, ces chaussures sont parfaites pour les professionnels de la cuisine. Certifiées CE et OB. Conception naturelle.

- 100% vegan
- Traité avec une protection Scotchgard 3M
- Semelle intérieure en gel PU amovible
- Tige en toile cirée imperméable
- EN ISO 20347:2012 (OB E SRC)
- Pointures 42-46

NOUVEAU



Code	Description
BB571	Noires

## Baskets Old School Shoes For Crews

Adoptez ces baskets en cuir de style emblématique conçues pour être portées pendant de longues heures, et vous permettre de travailler dans un confort absolu.

- Dessus en cuir enduit durable
- Semelle intérieure matelassée pour un amorti renforcé
- Semelle intérieure amovible
- BS EN ISO 13287:2012
- Pointures hommes 41-46



Code	Description
BB161	Modèle homme

## Chaussures vegan femme Mozo Maven Shoes For Crews

Avec un style décontracté adapté au travail et aux loisirs, ces chaussures sont parfaites pour les professionnels de la cuisine. Plus de soutien et de confort. Certifiées CE et OB. Conception naturelle.

- 100% vegan
- Traité avec une protection Scotchgard 3M
- Semelle intérieure en gel PU amovible
- Tige en toile cirée imperméable
- EN ISO 20347:2012 (OB E SRC)
- Pointures 36-41

NOUVEAU



Code	Description
BB570	Noires

## Baskets Revolution Shoes For Crews

Faites du confort une priorité, avec les baskets Shoes for Crew modèle Revolution. Ces baskets sont conçues dans un souci de confort, avec un talon à coussin d'air qui aide à réduire l'impact de la marche pendant de longues périodes.

- Semelles intérieures matelassées amovibles
- Semelles antidérapantes
- Conception sans coutures
- Tige en maille légère

NOUVEAU



Code	Description
BB591	Noires

ART DE LA TABLE

RESTAURANT, BAR  
ET HOTEL

MOBILIER

USAGE UNIQUE  
ET ENTRETIEN

VÊTEMENTS  
ET CHAUSSURES

CUISINE

MOBILIER DE CUISINE,  
CHARIOTS ET ÉCHELLES

MATÉRIEL ÉLECTRIQUE  
ET DE CUISSON

FROID

# VÊTEMENTS ET CHAUSSURES / CHAUSSURES

## Sabots Super Birki Birkenstock

Sabots composites en alpro mousse confortables et durables, pour une utilisation quotidienne dans ou en dehors de la cuisine. Lavables en machine : corps 65°C max et semelles 30°C max.

- Semelles résistant aux acides, aux huiles, aux essences, antidérapantes et non abrasives
- EN ISO 20347:2012 OB E SRC
- Pointures 36-46
- Lavables en machine



## Sabots professionnels Boston Birkenstock

Chaussures confortables de haute qualité, de conception unique. Chaque contour de la semelle en liège naturel est placé de manière précise pour reproduire la forme du pied. Soutient le pied tout en lui permettant de bouger librement. Le dessus en cuir durable est lisse, épais, mais très souple et les semelles sont légères, durables et perméables à l'air pour garantir leur flexibilité.

- Cuir
- Semelles super adhérentes antidérapantes
- Assise plantaire en liège de conception anatomique
- Sangle réglable avec boucle
- Tailles 36-46

NOUVEAU



Code	Description
A899	Noirs

## Sabots en microfibre Abeba

Sabots pratiques, fonctionnels et lavables avec semelles absorbant l'humidité pour un confort tout au long de la journée en cuisine.

- Dessus en microfibre respirant, lavable et léger
- Semelle intérieure microfibre
- Bride arrière réglable et pivotante
- SRC antidérapant selon EN ISO 20347:2012
- Tailles 36-47

NOUVEAU



Code	Description
BB129	Noirs

## Sabots mocrfibres Abeba

Sabots microfibrés avec semelles ergonomiques souples pour un confort tout au long de la journée. Lavables en machine.

- Dessus microfibrés sans couture
- Semelle respirante absorbant les chocs et l'humidité
- Bride arrière réglable et souple
- Pointures 36-47
- CE, EN 347-1
- Pointures 36-47

NOUVEAU



Code	Description
A898	Sabots noirs

Code	Description
B207	Noirs

## Crocs Bistro

Spécialement conçus pour le secteur de l'industrie alimentaire. Testés conformément à la norme EN ISO 20347, OB, SRC pour la résistance au glissement. Dessus plein, épais et remontant pour protéger le pied de toute projection en cuisine, mais suffisamment large pour le confort. Faciles à nettoyer.

- Orifices d'aération latéraux protégeant contre les déversements
- Semelles anti traces
- Résistant aux odeurs
- S'adaptent à la forme du pied



Code	Description
A946	Noirs

## Chaussures de sécurité à lacets légères

Chaussures à lacets standards, idéales pour une utilisation en cuisine et pour le personnel en salle.

- Semelles antidérapantes et antistatiques
- Doublure en fibre de coton
- Bout renforcé 200J
- EN ISO 20345: 2004 S1 SRC
- Pointures 36-47



Code	Description
A844	Noires à lacets

## Crocs professionnels aérés

Chaussures ergonomiques avec orifices d'aération latéraux permettant une aération des pieds tout en les protégeant des projections de liquide. Possèdent une zone métatarsienne plus épaisse pour protéger le dessus du pied, talon fermé pour répondre aux normes en milieu professionnel.

- Orifices d'aération latéraux protégeant contre les déversements
- Semelles anti traces
- Résistant aux odeurs
- S'adaptent à la forme du pied
- Pointures 36-47



Code	Description
A478	Crocs aérés

## Chaussures Energise Wearertech

Un maximum de confort et de soutien pour vos pieds, pour soulager la pression et la fatigue de votre corps après un long service. Conçues à partir d'un matériau E-Tech super léger, imperméable et résistant aux odeurs qui épouse la forme de vos pieds. Dotées de semelles antidérapantes de renommée mondiale, ces chaussures offrent confort et sécurité.

- Super légères et imperméables
- Semelles antidérapantes et résistantes à la perforation
- Matériau absorbant les chocs
- Aérations
- Excellent soutien
- EN 20347
- Pointures 36-47



Code	Description
BB190	Noires

ART DE LA TABLE

RESTAURANT, BAR  
ET HOTEL

MOBILIER

USAGE UNIQUE  
ET ENTRETIEN

VÊTEMENTS  
ET CHAUSSURES

CUISINE

MOBILIER DE CUISINE,  
CHARIOTS ET ÉCHELLES

MATÉRIEL ÉLECTRIQUE  
ET DE CUISSON

FROID

# CUISINE / COUTEAUX

Manches nylon noir

**HYGIPLAS**  
Food Safety Solutions

Une gamme complète de couteaux de grande qualité pour toutes les utilisations. Ensembles souvent conseillés aux étudiants pour débiter. Ils passent au lave-vaisselle et sont faciles à affûter. Excellent rapport qualité/prix.

## Couteau de cuisinier



Code	Description
C554	16cm
C265	21,5cm
C264	25,5cm

## Couteau à filet



Code	Description
C266	15cm

## Couteau à désosser



Code	Description
C267	13cm

## Couteau à trancher denté



Code	Description
C579	25cm
C580	30cm

## Couteau à pain



Code	Description
D734	20cm

## Couteau à pâtisserie



Code	Description
CF895	25cm

## Fourchette



Code	Description
C423	15cm

## Couteau tout usage



Code	Description
C420	13cm

## Couteau d'office



Code	Description
C268	7cm

## Couteau bec d'oiseau



Code	Description
CF899	6,5cm

## Couteau à tomate denté



Code	Description
CF897	10cm

Manches code couleur

**HYGIPLAS**  
Food Safety Solutions

Améliorez l'hygiène en cuisine et évitez la contamination des aliments grâce à cette gamme de couteaux code couleur. Lames en inox de qualité, manches couleur en nylon. Passent au lave-vaisselle.

VIANDE CRUE

SALADE ET FRUITS

POISSON CRU

VIANDE CUITE

PRODUITS LAITIERS

LÉGUMES

ALLERGÈNES

## Couteau de cuisinier 25 cm



Code	Description
C886	Rouge
C850	Bleu
C816	Jaune
C868	Vert
C879	Blanc

## Couteau de cuisinier 22 cm



Code	Description
C895	Rouge
C851	Bleu
C803	Jaune
C861	Vert
C842	Marron
FP730	Violet

## Couteau de cuisinier 16 cm



Code	Description
C815	Jaune
C864	Vert

## Couteau à désosser 15cm (lame rigide)



Code	Description
C890	Rouge

## Couteau à légumes 10 cm



Code	Description
C860	Vert

## Couteau à génoise 25 cm (denté)



Code	Description
C810	Jaune
C883	Blanc

## Couteau à tomate denté 10 cm



Code	Description
CF898	Vert

## Couteau à pain denté 20cm



Code	Description
FP731	Violet

NOUVEAU

## Couteau à pain 20 cm (denté)



Code	Description
C882	Blanc 20cm

## Couteau d'office 7,5 cm



Code	Description
C542	Rouge
C544	Bleu
C545	Vert
C546	Blanc

## Couteau d'office 9 cm



Code	Description
C866	Vert
C840	Marron
FP732	Violet

## Couteau filet de sole 15 cm



Code	Description
C889	Rouge
C853	Bleu

## Couteau à légumes 10 cm (denté)



Code	Description
C862	Vert

## Couteau spatule 10cm



Code	Description
C538	Blanc
FP734	Violet

## Spatule 20 cm



Code	Description
C870	Blanc

## Couteau à pâtisserie denté 25 cm



Code	Description
FP733	Violet

NOUVEAU

# Couteaux Vogue

## Couteaux Soft Grip

Couteaux forgés avec la lame effilée en acier inoxydable à haute teneur en carbone pour une durabilité et une exécution de coupe supérieures. La semelle large et durable contribue à ce que les couteaux soient parfaitement équilibrés. Manche ergonomique.

### Couteau chef



Code	Description
GD750	20cm
GD752	25cm

### Couteau Santoku



Code	Description
GD759	18cm

### Couteau à pain



Code	Description
GD753	20cm

### Couteau à découper



Code	Description
GD758	20cm

### Couteau à désosser



Code	Description
GD754	15cm

### Couteau tout usage



Code	Description
GD755	14cm

### Couteau d'office



Code	Description
GD756	9cm

## Couteaux Soft Grip Pro

Couteaux professionnels en acier inoxydable de qualité allemande possédant des lames extrêmement tranchantes et résistant aux taches. Manches souples et ergonomiques pour une utilisation intense en cuisine. Lavables au lave-vaisselle.

### Couteau chef



Code	Description
GH526	23cm
GH527	26cm

### Couteau filet de sole flexible



Code	Description
GH525	20cm

### Couteau à désosser



Code	Description
GH524	15cm

### Couteau tout usage



Code	Description
GH522	12,5cm

### Couteau à découper denté



Code	Description
GH530	28cm

### Couteau à pain



Code	Description
GH528	20cm

### Couteau d'office



Code	Description
GH520	9cm

## Sabatier Déglon

Fabriqués dans les usines qui ont établi la fameuse réputation de qualité Sabatier Déglon, ces couteaux de classe professionnelle passent au lave-vaisselle grâce à leur manche en thermoplastique et leur lame en inox. Lame forgée.

### Couteau chef



Code	Description
C003	15cm
C005	20cm
C007	25cm

### Couteau filet de sole



Code	Description
C010	15cm

### Couteau à désosser (rigide)



Code	Description
C015	15cm

### Couteau filet de sole



Code	Description
CR049	17cm

### Fourchette diapason



Code	Description
C030	18cm

### Couteau d'office



Code	Description
GG071	8cm
GG072	10cm



ART DE LA TABLE

RESTAURANT, BAR ET HOTEL

MOBILIER

USAGE UNIQUE ET ENTRETIEN

VÊTEMENTS ET CHAUSSURES

CUISINE

MOBILIER DE CUISINE, CHARIOTS ET ÉCHELLES

MATÉRIEL ÉLECTRIQUE ET DE CUISSON

FROID

# CUISINE / COUTEAUX

## Petits couteaux Victorinox

### Couteau bec d'oiseau 6cm



Code	Description
C650	Noir

### Couteau d'office 7cm



Code	Description
C651	Noir
C758	Rouge
CP840	Vert

### Couteau d'office (denté) 7cm



Code	Description
C756	Noir
C982	Rouge
CP841	Vert

### Couteau d'office (droit) 8cm



Code	Description
C757	Noir

### Couteau d'office 10cm



Code	Description
C652	Noir
C983	Rouge
GL272	Bleu
CP842	Vert

### Couteau à tomate (denté) 11cm



Code	Description
C628	Noir
C984	Rouge
GL269	Bleu
CP843	Vert

### Couteau de bar 13cm



Code	Description
C653	Couteau de bar 130mm

### Eplucheur



Code	Description
C755	Rouge

## Victorinox

Couteaux suisses professionnels de première qualité, résultat de plus de 130 ans d'expérience. Lames en acier inoxydable affûtées de haute qualité pour trancher, couper, éplucher et hacher sans effort. Lavables au lave-vaisselle.

### Couteau de cuisinier



Code	Description
C661	12,5cm
C659	15cm
C654	19cm
C655	22cm
C656	25,5cm
C657	28cm
C658	30cm

### Couteau de cuisinier à large lame



Code	Description
C662	20,5cm

### Couteau Santoku alvéolé



Code	Description
D828	17cm

### Couteau filet de sole (flexible)



Code	Description
C660	15cm

### Couteau à désosser (rigide)



Code	Description
C670	13cm

### Couteau à désosser (droit)



Code	Description
C673	12,5cm

### Couteau à génoise (denté)



Code	Description
C685	25cm
C684	35cm

### Couteau à trancher (ordinaire, lame étroite)



Code	Description
C689	25cm

## Couteaux de boucher Victorinox Fibrox



VICTORINOX

Couteaux de boucher professionnels Victorinox spécialement conçus pour les besoins de l'industrie de la viande. Manche Fibrox avec garde allongée pour une sécurité optimale et éviter tout risque de dérapage.

### Couteau à désosser flexible



Code	Description
GL275	15cm

### Couteau de cuisinier denté

NOUVEAU



Code	Description
CC266	22cm

### Fourchette diapason



Code	Description
D503	12,5cm

### Couteau à saumon (alvéolé)



Code	Description
C664	30cm

### Couteau à pâtisserie (denté)



Code	Description
C663	25cm

### Couteau à pain (denté)



Code	Description
C666	21,5cm

### Couteau à viande



Code	Description
C676	30cm

### Couperet



Code	Description
C669	18cm

### Spatule



Code	Description
C691	20cm

### Spatule coudée



Code	Description
DN912	15,5cm

### Couteau à désosser



Code	Description
GL273	12cm
GL274	15cm

## Manche en bois Victorinox

Couverts professionnels suisses de la plus haute qualité avec des lames en acier inoxydable acérées et des manches en bois rivetés (non lavables au lave-vaisselle).

### Couteau de cuisinier



Code	Description
C605	20cm
C606	25cm

### Couteau filet de sole



Code	Description
C610	15cm

### Couteau à trancher (denté)



Code	Description
C630	25cm

### Couteau à pain (denté)



Code	Description
C648	21,6cm

### Couteau à génoise (incurvé et denté)



Code	Description
C735	25cm

### Couteau de cuisinier / à légumes



Code	Description
CC268	12cm

### Eplucheur



Code	Description
C719	Eplucheur

### Spatule coudée



Code	Description
CC269	25cm

### Fusil rond



Code	Description
D131	25cm
D129	30cm

### Fusil diamanté



Code	Description
GD047	25,4cm

## Swibo

Ces couteaux professionnels de haute qualité sont fabriqués dans un inox degré 440a, indice Rockwell 56-58°. Les manches nylon permettent le passage au lave-vaisselle et les couteaux sont stérilisables jusqu'à 120°C.

### Couteau de cuisinier à large lame



Code	Description
L116	21,6cm
L118	25cm

### Couteau à désosser étroit/flexible



Code	Description
L158	16,5cm

### Couteau à désosser large rigide



Code	Description
L102	15cm
L103	18cm

### Couteau à désosser incurvé rigide



Code	Description
L142	16,5cm

### Couteau à trancher denté



Code	Description
L110	25cm

### Couteau de boucher



Code	Description
L200	30cm

### Couteau filet de sole (flexible)



Code	Description
L114	20cm

## Couteaux classiques Wüsthof

Solides couteaux allemands forgés d'une seule pièce dans un acier à haute teneur en carbone et subissant pas moins de 38 opérations pour devenir un outil de grande qualité qui a fait la réputation de Wüsthof Trident.

### Couteau de cuisinier



Code	Description
C905	15cm
C907	20cm
C909	23cm
C911	27cm

### Couteau Santoku



Code	Description
DN913	17cm

### Couteau filet de sole (flexible)



Code	Description
C915	15cm

### Spatule coudée flexible



Code	Description
C931	12,7cm

### Fusil pour coupe de précision



Code	Description
C974	30cm

### Fusil à aiguiser



Code	Description
DN930	26cm

ART DE LA TABLE

RESTAURANT, BAR ET HOTEL

MOBILIER

USAGE UNIQUE ET ENTRETIEN

VÊTEMENTS ET CHAUSSURES

CUISINE

MOBILIER DE CUISINE, CHARIOTS ET ÉCHELLES

MATÉRIEL ÉLECTRIQUE ET DE CUISSON

FROID



# CUISINE / COUTEAUX

## Couteaux Dick Pro Dynamic



Forgés en acier allemand de qualité supérieure. Lames parfaitement équilibrées avec manches en plastique solides et hygiéniques. Couteaux conçus pour être utilisés dans toutes les zones de préparation.

Dick, probablement la meilleure qualité de couteaux disponible au monde. Fabriqués à Deizisau, en Allemagne par la même famille depuis 1778, ils ont la réputation internationale parmi les chefs de fabriquer des couteaux et matériel d'affûtage d'une qualité imbattable.

### Couteau chef



Code	Description
GD773	21cm
GD774	26cm

### Couteau filet de sole flexible



Code	Description
GD777	18cm

### Couteau à pain



Code	Description
GD772	21cm

### Couteau d'office



Code	Description
GD769	8cm
GD770	11cm

### Couteau bec d'oiseau



Code	Description
GD768	5cm

### Couteau tout usage denté



Code	Description
GD778	11cm

### Couteau à trancher



Code	Description
GD783	21cm

### Spatule coudée



Code	Description
DL379	10cm

### Spatule coudée



Code	Description
GD780	13cm

### Couteau tout usage denté



Code	Description
DL377	25cm

## Dick Pro Dynamic HACCP



Couteaux premium disposant de lames de qualité et de manches résistants à code couleur pour préserver l'hygiène de votre cuisine et éviter la contamination croisée des aliments.

### Couteau chef 26cm



Code	Description
DL345	Rouge
DL360	Jaune
DL366	Vert

### Couteau chef 21cm



Code	Description
DL365	Vert
DL373	Blanc

### Couteau d'office 8cm



Code	Description
DL363	Vert

### Couteau bec d'oiseau 5cm



Code	Description
DL362	Vert

### Couteau universel denté 11cm



Code	Description
GL296	Rouge

### Couteau d'office denté 7,6cm



Code	Description
DL364	Vert

## Dick 1905



La gamme 1905 possède des anneaux en acier symétriques entièrement reliés au manche moulé, faisant de ce couteau l'un des plus solides sur le marché. La lame est faite d'acier inoxydable de fabrication allemande de la meilleure qualité apportant un tranchant unique, rapide et précis.

### Couteau de cuisinier



Code	Description
DL319	21cm
DL320	26cm

### Couteau Santoku



Code	Description
DL318	18cm

## Couteaux Zwilling Professional S

Les couteaux indispensables du professionnel, adaptés à chaque utilisation. Entièrement forgés, monoblocs, en acier inoxydable trempé à froid spécialement formulé pour une durabilité et une résistance à la corrosion ultimes.

NOUVEAU

### Couteau tout usage



Code	Description
FA945	20cm

### Couteau Santoku

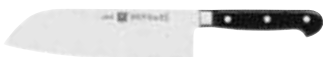

Code	Description
FA959	18cm

### Couteau à trancher



Code	Description
FA947	20cm

### Couteau à pain



Code	Description
FA954	20cm

### Couteau de cuisinier



Code	Description
FA950	15cm
FA951	20cm
FA953	25cm

**Petits couteaux Victorinox**



VICTORINOX

**Couteau d'office 8cm**



Code	Description
CP840	Vert

**Couteau d'office lame dentée bout pointu 8cm**



Code	Description
CP841	Vert

**Couteau d'office 10cm**



Code	Description
CP842	Vert

**Couteau à tomate lame dentée 11cm**



Code	Description
CP843	Vert

**Couteaux Red Spirit Dick**



Traditionsmarke der Profis

Couteaux en acier inoxydable inspirés de l'artisanat asiatique et fabriqués avec la précision germanique. Manches rouges de forme ronde, de style asiatique, simples à guider pour une coupe nette et précise.

**Couteau Santoku alvéolé**



Code	Description
GH292	18cm

**Couteau filet de sole flexible**



Code	Description
GH287	18cm

**Couperet chinois**



Code	Description
GH294	18cm

**Couteaux Tsuki Vogue**

Magnifiquement conçus, ces couteaux classiques VG-10 se caractérisent par une base en acier inoxydable trempé indice Rockwell 60°, offrant une excellente qualité de coupe longue durée. Deux couches d'acier Damas recouvre la base pour la protéger contre la corrosion et le manche ergonomique en micarta offre une excellente adhérence, ajoutant ainsi la touche finale à ces couteaux classiques.



Lame en acier inoxydable multi-couches

Code	Description
1 CF894	Couteau d'office 9cm
2 CF892	Couteau tout usage 12,5cm
3 CF845	Couteau Santoku 12,5cm
4 CF844	Couteau Santoku 18cm
5 CF840	Couperet 16cm
6 DA439	Couperet 19cm
7 CF841	Couteau de cuisinier 20cm
8 CF842	Couteau à pain 20cm
9 CF843	Couteau à découper 20cm

ART DE LA TABLE

RESTAURANT, BAR ET HOTEL

MOBILIER

USAGE UNIQUE ET ENTRETIEN

VÊTEMENTS ET CHAUSSURES

CUISINE

MOBILIER DE CUISINE, CHARIOTS ET ÉCHELLES

MATÉRIEL ÉLECTRIQUE ET DE CUISSON

FROID

# 突き Tsuki Couteaux Series 8 Tsuki

Forgés à partir d'acier japonais de qualité supérieure, les couteaux Tsuki présentent des lames extrêmement tranchantes et un design tout simplement incroyable. Les lames sont instantanément reconnaissables et emblématiques. Les manches métalliques garantissent une prise en main confortable, idéale pour une utilisation prolongée dans une cuisine professionnelle, et apportent à chaque couteau un poids homogène afin qu'ils soient parfaitement équilibrés.



Code	Description	Code	Description
1 DA443	Couteau d'office 9cm	6 DA449	Couperet 19cm
2 DA442	Couteau tout usage 12,5cm	7 DA440	Couteau chef 20cm
3 DA444	Couteau Santoku 14cm	8 DA446	Couteau à pain 20cm
4 DA441	Couteau Santoku 17,5cm	9 DA445	Couteau à découper 20cm
5 DA448	Couperet 16cm		

## Kit de 5 couteaux Japonais avec étui Tsuki

Magnifiques couteaux Japonais classiques VG-10. Excellente qualité. Base en acier inoxydable trempé indice Rockwell 60°.



Couteau chef 20cm  
Couteau Santoku 18cm  
Couteau tout usage 13cm  
Couteau office 9cm  
Couperet 16,5cm



Code	Description
<b>S617</b>	Ensemble 5 couteaux

## 15 couteaux et mallette Hygiplas

Ensemble complet avec tout le nécessaire pour la cuisine. Améliorez l'hygiène en cuisine et évitez la contamination croisée des aliments grâce à cette gamme de couteaux code couleur. Lames en acier inoxydable de la plus haute qualité avec manches lavables au lave-vaisselle. Livré dans une mallette noire.



Couteaux chef rouge et vert 25cm  
Couteau chef 22cm  
Tranchelard denté 25cm  
Couteau à pain 20cm  
Couteau tout usage alvéolé 13cm  
Couteau d'office 8cm  
Couteau à désosser 15cm  
Couteau filet de sole 15cm  
Couteau à légumes denté 10cm  
Couteau d'office 9cm  
Spatule 20cm

Fourchette 15cm  
Fusil diamanté 30cm  
Econome



Code	Description
<b>S454</b>	Ensemble de 15 pièces

## Ensemble 6 couteaux et mallette magnétique Dick

Ensemble complet de couteaux allemands de grande qualité dans une mallette magnétique. Comprend trancheur denté 25cm, fourchette, couteau de cuisine chef 22cm, couteau à désosser 13cm, couteau d'office 11cm et éplucheur 10cm.



Code	Description
<b>GF529</b>	Ensemble 6 pièces

## Ensemble de base de 7 couteaux et étui Hygiplas

Couteaux de grande qualité pour toutes les utilisations fournis dans un étui noir. Passent au lave-vaisselle et faciles à aiguiser.



Couteau chef 25cm ou 20cm  
Couteau filet de sole 15cm  
Couteau à désosser 12,7cm  
Spatule 20cm  
Fusil 25cm  
Couteau d'office 7,6cm Économe



Code	Description
<b>F222</b>	Ensemble 7 pièces (couteau chef 20cm)
<b>F203</b>	Ensemble 7 pièces (couteau chef 25cm)

## Ensemble de 11 couteaux avec étui Dick

11 couteaux Premier Plus avec étui robuste verrouillable.



Couteau chef 22cm  
Couteau à trancher 22cm  
Couteau filet de sole 18cm  
Couteau à trancher denté 22cm  
Couteau à désosser 15cm  
Fourchette 18cm  
Spatule 13cm  
Fusil 25cm  
Couteau d'office 9cm  
Couteau bec d'oiseau 8cm  
Cuillère parisienne



Code	Description
<b>DL384</b>	Ensemble 11 couteaux

## 6 couteaux Hygiplas et étui Hygiplas

Lames en acier inoxydable de la plus haute qualité avec manches lavables au lave-vaisselle. Un ensemble de 6 couteaux pratique et abordable avec un étui noir.



Couteau chef 25cm  
Couteau chef 22cm  
Couteau filet de sole 15cm  
Couteau à désosser 15cm  
Couteau à trancher 25cm  
Couteau d'office 9cm



Code	Description
<b>S088</b>	Ensemble de 6 pièces

ART DE LA TABLE

RESTAURANT, BAR ET HOTEL

MOBILIER

USAGE UNIQUE ET ENTRETIEN

VÊTEMENTS ET CHAUSSURES

CUISINE

MOBILIER DE CUISINE, CHARIOTS ET ÉCHELLES

MATÉRIEL ÉLECTRIQUE ET DE CUISSON

FROID

# CUISINE / COUTEAUX

## Ensemble de couteaux 6 pièces Soft Grip Vogue

Un ensemble comprenant quatre couteaux Soft Grip Vogue, une spatule et un fusil, présentés dans un étui à couteaux lavable.



Couteau chef 20cm  
Couteau à désosser 15cm  
Couteau tout usage 10cm  
Couteau d'office 9cm  
Spatule 20cm  
Fusil 25cm



Code	Description
<b>5725</b>	6 pièces et étui

## Ensemble 7 couteaux avec étui Deglon

Couteaux Déglon Sabatier de qualité professionnelle avec rivets et lames en acier inoxydable. Fournis dans un étui noir avec un couteau d'office 8cm Victorinox, une spatule 20,5cm Hygiplas, un fusil à aiguiser 25cm Vogue et un économiseur Vogue. Résistants au lave-vaisselle.



Couteau chef 20cm  
Couteau filet de sole 15cm  
Couteau à désosser 15cm  
Spatule 20cm  
Couteau d'office 7cm  
Fusil 25cm  
Econome 7cm



Code	Description
<b>5461</b>	Ensemble de 7 pièces

## Ensemble 6 pièces Soft Grip Pro et étui Vogue

Un ensemble de couteaux professionnels avec lames en acier inoxydable tranchantes et résistantes aux taches. Manches souples



Couteau chef 23cm  
Couteau filet de sole flexible 20cm  
Couteau à désosser 15cm  
Couteau à découper denté 28cm  
Couteau tout usage 12,5cm  
Couteau d'office 9cm



Code	Description
<b>5852</b>	6 pièces et étui

## Ensemble 8 couteaux avec étui Deglon

Couteaux Déglon Sabatier de qualité professionnelle avec rivets et lames en acier inoxydable. Fournis dans un étui noir avec une spatule 20cm Hygiplas, un fusil à aiguiser 25cm Vogue et un économiseur Vogue. Résistants au lave-vaisselle.



Couteau chef 25cm  
Couteau chef 15cm  
Couteau chef 10cm  
Couteau filet de sole 15cm  
Couteau à désosser 15cm  
Spatule 20cm  
Fusil 25cm  
Eplucheur



Code	Description
<b>S004</b>	Ensemble de 8 pièces

## 7 couteaux et étui Victorinox

Lames en acier inoxydable au tranchant de haute qualité avec manches antidérapantes en nylon Fibrox. Compatibles lave-vaisselle. Fournis dans un étui à couteaux Victorinox. NB : fusil de marque Vogue.



Couteau chef 21,5cm ou 25,5cm  
Couteau filet de sole 15cm  
Couteau à désosser 13cm  
Couteau d'office 8cm  
Spatule 20cm  
Fusil 25cm  
Eplucheur



Code	Description
<b>F221</b>	Ensemble de 7 pièces (couteau chef 21,5cm)
<b>F202</b>	Ensemble de 7 pièces (couteau chef 25,5cm)

## Ensemble de 8 couteaux avec étui Dick

Etui double face avec deux compartiments pour 34 couteaux et autres accessoires. Compartiment pour les livres et les stylos.



Couteau chef 22cm  
Couteau filet de sole flexible 18cm  
Couteau à désosser 15cm  
Fusil à aiguiser 25cm  
Pince 25cm  
Couteau d'office 10cm  
Couteau bec d'oiseau  
Double cuillère parisienne



Code	Description
<b>DL386</b>	8 couteaux

## 6 couteaux en bois de rose et étui Victorinox

Couteaux de haute qualité avec lames en acier inoxydable tranchantes et manches en bois de rose rivetés (sauf le couteau d'office 8cm qui possède un manche en nylon). Livrés avec un étui à couteaux Victorinox.



Couteau chef 25cm  
Couteau filet de sole 15cm  
Couteau à trancher denté 25,5cm  
Couteau d'office 8cm  
Spatule 25,5cm  
Fusil 30cm



Code	Description
<b>S189</b>	Ensemble de 6 pièces

## Set de 8 couteaux Pro Dynamic avec étui en nylon Dick

Set de 8 couteaux et ustensiles Pro Dynamic et un étui double face avec deux compartiments pour 34 couteaux et autres accessoires.



Couteau chef 21cm  
Couteau filet de sole 21cm  
Couteau à désosser 15cm  
Couteau à trancher denté 25cm  
Fusil à aiguiser 25cm  
Pinces 25cm  
Couteau d'office 8cm  
Couteau bec d'oiseau 5cm



Code	Description
<b>DL385</b>	8 couteaux

## Ensemble 11 pièces et étui Victorinox

Ensemble 11 pièces de couteaux suisses professionnels de première qualité, résultat de plus de 100 ans d'expérience. Lames en inox affûtées de haute qualité avec manche Fibrox en nylon antidérapant unique. Attention, spatule, bec d'oiseau, fusil et économe de marque Vogue. Lavables au lave-vaisselle.



Couteau chef 19cm  
Couteau chef 25cm  
Couteau filet de sole 15cm  
Couteau à désosser 13cm  
Couteau à trancher denté 25cm  
Fourchette 13cm  
Couteau d'office 7cm

Spatule 20cm  
Couteau bec d'oiseau 6cm  
Fusil 25cm  
Econome



Code	Description
<b>S853</b>	11 pièces et étui

## Ensemble de 5 couteaux Red Spirit et étui Dick

Ensemble de couteaux modernes en acier inoxydable alliage de haute qualité pour la précision, la qualité et la fiabilité. Présenté dans un étui textile durable pour protéger vos couteaux de qualité supérieure.



Couteau chef 21cm  
Couteau à découper 21cm  
Couteau à fileter flexible 18cm  
Couteau d'office 9cm  
Fusil à aiguiser 30cm



Code	Description
<b>S902</b>	5 couteaux et étui

## Etuis à couteaux Vogue

Etuis enroulables en nylon, faciles à nettoyer. Dos renforcé pour éviter toute perforation par les pointes de couteaux. Fournis vides.



1



2

### Spécification

**U628** Dimensions (mm) : Fermé 150(H) x 460(L) x 40(P). Ouvert 610(H) x 690(P).  
**Y731** Dimensions (mm) : Fermé 170(H) x 515(L) x 85(P). Ouvert 1010(H) x 710(L).

Code	Description
<b>1 U628</b>	13 compartiments
<b>2 Y731</b>	16 compartiments

## Etui à couteaux 7 compartiments Vogue

Etui à couteaux résistant pour ranger et transporter vos couteaux en toute sécurité. Fourni vide.



### Spécification

**GD049** Dimensions fermé (mm) : 370(H) x 240(L) x 30(P).

Code	Description
<b>GD049</b>	7 compartiments

# CUISINE / COUTEAUX

## Ensemble 5 couteaux avec étui 1905 Dick

Ensemble de cinq couteaux fabriqués à partir de l'acier le plus fin. Des anneaux en acier intégrés dans le manche offrent une finition professionnelle. Présentés dans un étui noir.

NOUVEAU



Code	Description
<b>S901</b>	Ensemble 5 pièces

## Coffret cadeau 3 couteaux Tsuki

Magnifiquement conçus, ces couteaux classiques VG-10 se caractérisent par une base en acier inoxydable trempé indice Rockwell 60°, offrant une excellente qualité de coupe longue durée. Deux couches d'acier Damas recouvrent la base pour la protéger contre la corrosion et le manche ergonomique en micarta offre une excellente adhérence. Contient un couteau d'office 9cm, un couteau Santoku 12,5cm et un couteau de cuisinier 20cm

NOUVEAU



Code	Description
<b>CR403</b>	Set de 3 pièces

## Etui à couteaux compact Victorinox

Gardez vos couteaux en sécurité avec cet étui compact et durable. Les doubles rabats limitent les mouvements pour protéger vos lames, emplacements pour huit couteaux. Couteaux non inclus.

NOUVEAU



Spécification  
**CP448** Taille (mm) : 230 (H) x 195 (L) x 110 (P).

Code	Description
<b>CP448</b>	8 poches

## Trousse enroulable en tissu noir Dick

Trousse enroulable en tissu de haute qualité pour ranger vos couteaux avec logo Dick brodé. 11 compartiments. Couteaux non compris.



Spécification  
**GD796** Dimensions (mm): ouvert 480(l) x 600(L).

Code	Description
<b>GD796</b>	11 compartiments

## Mallette pour couteaux de cuisine Dick

Mallette double face avec deux compartiments pouvant contenir 34 couteaux et autres accessoires. Compartiment séparé pour les livres et les stylos. Contenu non fourni.



Spécification  
**DL381** Dimensions (mm): fermée 250(l) x 480(L) x 80(H).

Code	Description
<b>DL381</b>	Noire

## Mallette à couteaux magnétique Dick

Solide mallette à couteaux magnétique pour un transport sûr des couteaux. Peut accueillir 6 couteaux ou ustensiles. Fournie vide.



Spécification  
**GD797** Dimensions (mm): 60(H) x 430(L) x 320(P).

Code	Description
<b>GD797</b>	Magnétique

## Trousse à couteaux en cuir 8 emplacements Boldric

Trousse en cuir qui se déroule à plat pour vous permettre d'accéder facilement à vos couteaux et ustensiles de cuisine. Fabriquée en cuir de buffle naturel pour une plus grande durabilité.



Spécification  
**CM556** Dimensions (mm): ouverte 546(L) x 482(P).

Code	Description
<b>CM556</b>	8 emplacements

## Etuis à couteaux en tissu Vogue

Etuis vendus vides. L'étui à 11 compartiments comprend une grande poche pour les outils ou les livres.



Spécification  
**D701** Dimensions (mm): Fermé 390(H) x 100(L). Ouvert 760(H) x 390(L).  
**D030** Dimensions (mm): Fermé 380(H) x 150(L). Ouvert 700(H) x 560(L).  
**D702** Dimensions (mm): Fermé 390(H) x 170(L). Ouvert 680(H) x 590(L).

Code	Description
<b>D701</b>	10 compartiments
<b>D030</b>	11 compartiments
<b>D702</b>	14 compartiments

## Mallette à couteaux Deglon

Mallette pratique idéale pour transporter facilement et discrètement vos couteaux. Un compartiment pour les couteaux (dans lequel les lames sont protégées des chocs) et trois autres pour les objets contentants ou non fragiles. Verrouillable. Livrée vide.



Spécification  
**GC568** Dimensions (mm) : 330(H) x 460(L) x 150(P).

Code	Description
<b>GC568</b>	Bleue

## Trousse à couteaux en toile 17 emplacements Boldric

Trousse pratique et professionnelle fabriquée en toile 100% coton. Peut accueillir tout le nécessaire, cartes de visite et stylos, et maintient en place les couteaux de 43cm maxi.



Spécification  
**CM557** Dimensions (mm) : 711(H) x 508(L) x 51(P)

Code	Description
<b>CM557</b>	17 emplacements

## Trousse à couteaux en toile 9 emplacements Boldric

Trousse enroulable en toile 100% coton tissé serré pour protéger et maintenir vos couteaux et ustensiles. Sa conception compacte est facile à transporter lorsque vous êtes en déplacement.



Code	Description
<b>CM555</b>	9 emplacements

## Support à couteaux mural Hygiplas

Support entièrement lavable avec 14 emplacements (fourni vide).

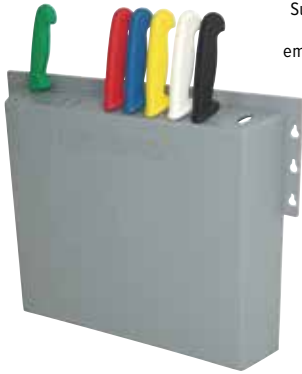

### Spécification

**D718** Dimensions (mm): 407(H) x 375(L) x 76(P).

Code	Description
<b>D718</b>	Support mural

## Bloc couteaux universel

Bloc couteaux en bambou conçu pour maintenir tous types de couteaux. Fourni vide.



Code	Description
<b>CP862</b>	245(H) x 120(L) x 155(P)mm

## Double pierre à aiguiser Vogue

Une pierre à aiguiser réversible avec une finition grossière (400 grains) sur une face et une finition fine (1000 grains) de l'autre. 25(H) x 75(P) x 180(L)mm.



**Spécification**  
**GD036** Dimensions (mm): 25(H) x 75(L)

Code	Description
<b>GD036</b>	Pierre à aiguiser double grain (grossier/fin)

## Aigiseur manuel Victorinox

Alternative facile à utiliser pour aiguiser les couteaux. Les meules en céramique fournissent un aiguisage de précision pour tous les couteaux à lame droite. Corps en plastique pour une prise en main sûre et confortable pendant l'utilisation.



Code	Description
<b>C770</b>	Céramique

## Barre magnétique couteaux Vogue

Aimant ultra puissant. Fixations murales fournies.



Code	Description
<b>D720</b>	30cm
<b>D722</b>	61cm

## Bloc en bois porte-couteaux

Bloc à couteaux de qualité professionnelle à 9 fentes (couteaux non inclus).



**Spécification**  
**D738** Dimensions (mm): 230(H) x 130(L) x 265(P).

Code	Description
<b>D738</b>	Bloc

## Aigiseur manuel Vogue

Une excellente alternative au fusil à aiguiser traditionnel, cet aigiseur manuel possède des lames diamantées et en céramique pour assurer un tranchant parfait. Deux étapes d'aiguisage pour obtenir l'équivalent d'une lame de rasoir. NB : Ne convient pas aux couteaux dentés et ne passe pas au lave-vaisselle.



**Spécification**  
**GD035** Dimensions (mm): 66(H) x 190(L) x 50(P).

Code	Description
<b>GD035</b>	Diamant/céramique

## Aigiseur manuel 2 étapes Vogue

Aigiseur 2 étapes avec meules diamantées et en céramique pour garantir un fil tranchant. Les ventouses sécurisent la stabilité sur les surfaces et plans de travail lisses. Ne convient pas aux couteaux dentés et ne passe pas au lave-vaisselle.



**Spécification**  
**GJ518** Dimensions (mm): 40(H) x 70(L) x 130(P).

Code	Description
<b>GJ518</b>	Diamanté / céramique

## Barre magnétique couteaux Vogue

Aimantation puissante pour des couteaux rangés, prêts à l'emploi et à portée de main. Fixations murales fournies.



Code	Description
<b>CP119</b>	360mm
<b>CP118</b>	460mm

## Aigiseur 110 Chef's Choice

Idéal pour les petits établissements, il fournit un excellent rapport qualité/prix et des résultats rapides. Un guide magnétique maintient la lame en place.



**Spécification**  
**D138** 230V. 65W. Dimensions (mm): 90(H) x 220(L) x 110(P). Poids 1,68kg.

Code	Description
<b>D138</b>	Diamanté

## Pierre à aiguiser Vogue

Faces à grains grossiers et fins. 20 x 5 x 2,5 cm.



Code	Description
<b>D139</b>	Pierre

## Aigiseur Rapid Steel Action avec socle Dick

Tiges d'affûtage en acier inoxydable avec revêtement spécial. Faciles à utiliser grâce à leur ergonomie réduisant les risques de blessures.



Code	Description
<b>DL340</b>	Acier



# CUISINE / COUTEAUX

## Armoire de stérilisation UVC Buffalo

Armoire de stérilisation agissant comme une puissante chambre germicide, utilisant une lumière UVC testée cliniquement à une longueur d'onde spécifique (environ 254 nm) pour éliminer les bactéries et les virus sans avoir besoin de produits chimiques ou de températures agressives. Des charges combinées peuvent être placées dans l'armoire afin de stériliser différents articles en même temps.

- Très polyvalent - Stérilise le verre, la vaisselle, les couverts, les lunettes, les clés, les ustensiles, etc.
- Lampes UVC faciles à changer
- Porte en verre trempé pour une visualisation facile



NOUVEAU

Code	Description
FS130	Modèle de table   43,5L   15W

## Armoire de stérilisation 15 couteaux Buffalo

Armoire à couteaux en acier inoxydable conçue pour réduire la contamination croisée en utilisant la lumière UV pour stériliser. Minuterie réglable et porte transparente verrouillable. Fixations murales.



**Spécification**  
DB162 220-240V. 18W. Dimensions (mm): 600(H) x 510(L) x 160(P). 7kg.

Code	Description
DB162	Armoire 15 couteaux

## Fusil rond traditionnel Vogue

Lame chromée ronde de grain moyen, manche en plastique avec anneau.



Code	Description
D120	25cm
D121	30cm

## Fusil diamanté ovale Vogue

Un tranchant parfait en quelques mouvements. La surface en micro-cristal de diamant donne de meilleurs résultats que les fusils traditionnels.

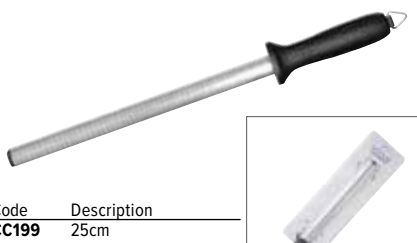

Code	Description
CC199	25cm
D161	30cm

## Aiguseur Chantry

Le célèbre aiguseur Chantry comprend deux petites pierres à aiguser de haute qualité, pré-réglées pour obtenir un angle de lame optimal et montées sur ressort pour ne pas endommager les couteaux. Passez la lame entre les pierres quatre ou cinq fois pour l'aiguser.



NOUVEAU

Code	Description
D133	Aiguseur

## Aiguseur électrique Dick

Un petit aiguseur électrique idéal pour tous les établissements de restauration. Affûtage de qualité tout en préservant la lame du couteau. Facile à utiliser, rapide, sûr et efficace grâce à ses roulements abrasifs diamantés résistants.



**Spécification**  
DL341 220-240V. 45W. Dimensions (mm): 230(H) x 160(L) x 160(P).

Code	Description
DL341	Diamant

## Fusil grain fin Hygiplas

Fusil rond en acier à forte teneur en carbone, dureté Rockwell 63°. La forme hélicoïdale à grain fin affûte rapidement les lames de couteaux les plus émoussées. La lame magnétisée attire les particules métalliques. Lavable au lave-vaisselle et en autoclave (si séché immédiatement après utilisation).



Code	Description
D818	23cm

## Fusil diamanté Victorinox

Un tranchant parfait en quelques mouvements. La surface en micro-cristal de diamant donne de meilleurs résultats que les fusils traditionnels. Mèche de forme ovale et manche en polypropylène noir creux.

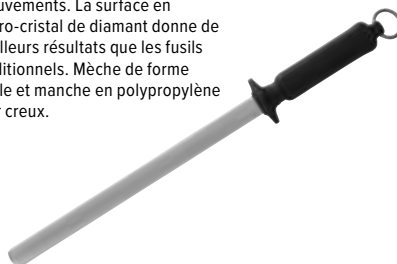

Code	Description
GD047	25,4cm

## Affûteuse professionnelle Waring Commercial

Meules à grain fin et grossier. L'une des meules tourne à l'envers pour permettre une élimination plus efficace des ébarbures et un meilleur polissage de la lame. Aiguse à des angles de 18-22° (angles optimaux recommandés par les fabricants de couteaux). Un tiroir magnétisé situé sous la meule permet de récupérer les copeaux.



NOUVEAU

Produit indisponible à la vente

**Spécification**  
CC027 Modèle : WKS800K. 230V. 250W. 0,1A. Dimensions (mm) : 111(H) x 143(L) x 224(P). Poids 2,7 kg.

Code	Description
CC027	Fin/grossier

## Aiguseur électrique Vogue

Aiguseur électrique convenant aux couteaux en inox et en céramique. Meules d'affûtage en diamant très dur et céramique, avec bloc d'affûtage démontable pour faciliter le nettoyage. Aiguse toutes sortes de couteaux en quelques minutes.



**Spécification**  
GD232 Modèle: T1031D. 18W. 1,5A. Dimensions (mm): 220(H) x 78,5(L) x 81(P).

Code	Description
GD232	Aiguseur diamant/céramique

## Fusil céramique Vogue

Fusil céramique avec manche en plastique anti-dérapant pour obtenir d'excellents résultats d'affûtage. Lame hygiénique lisse pour empêcher la rétention des aliments et bactéries.



Code	Description
GG002	30cm

## Fusil pour coupe de précision Wusthof

Fabriquée d'une seule pièce en acier à haute teneur en carbone. Lame ronde.



Code	Description
C974	30cm

## Fusil à aiguiser Wusthof

Un fusil à aiguiser diamanté de haute qualité de la marque Wusthof en acier inoxydable à haute teneur en carbone.



Code	Description
<b>DN930</b>	26cm

## Fusil diamanté ovale Dick



NOUVEAU

Code	Description
<b>DL342</b>	25cm

## Spatule coudée Hygiplas

Lame coudée et flexible en acier inoxydable avec manche en plastique.



Code	Description
<b>D420</b>	10cm
<b>D410</b>	19cm

## Spatule Victorinox

Spatule de marque suisse de première qualité, résultat de plus de 100 ans d'expérience. Manche Fibrox. Lavable au lave-vaisselle.



Code	Description
<b>C691</b>	20cm

## Couperet chinois Vogue

Acier inoxydable. 305(L totale) x 95(l)mm.



Code	Description
<b>L259</b>	30,5cm

## Fusil à aiguiser Dickoron Dick

Plebiscités par les chefs et bouchers, les fusils à aiguiser Dickoron offrent un tranchant professionnel. De forme ovale pour une utilisation longue durée et résistants à l'usure avec un manche ergonomique permettant une utilisation facile et rapide.



Code	Description
<b>DL335</b>	30cm

## Fusil à aiguiser rond Dick

Fusil rond avec fil standard et forme ronde. Idéal pour ranimer rapidement le fil de vos couteaux. Manche en polypropylène.



Code	Description
<b>GK979</b>	30cm

## Spatule coudée Victorinox

Coutellerie professionnelle suisse de haute qualité avec des lames en acier inoxydable acérées et des manches en bois de rose rivetés.



Code	Description
<b>CC269</b>	25cm

## Spatule 20 cm Hygiplas

Lame fine en acier inoxydable et manche résistant au lave-vaisselle.



Code	Description
<b>C870</b>	Blanc

## Couperet Vogue

Lame en acier inoxydable de haute qualité et manche moulé en plastique.



Code	Description
<b>DA474</b>	20,3cm

## Fusil à aiguiser ovale Dick

Fusil à aiguiser à mèche ovale très dure grain fin.



Code	Description
<b>DL380</b>	30cm

## Couteau spatule 10cm Hygiplas

Lame fine en acier inoxydable et manche résistant au lave-vaisselle.



Code	Description
<b>C538</b>	Blanc
<b>FP734</b>	Violet

## Spatule coudée Dick

Manche en plastique et lame inox flexible.



Code	Description
<b>DL379</b>	10cm

## Spatule coudée Victorinox

Spatule professionnelle de qualité suisse, résultat de plus de 100 ans d'expérience. Lame en inox affûtée de haute qualité avec manche unique en nylon antidérapant Fibrox. Lavable au lave-vaisselle.



Code	Description
<b>DN912</b>	15,5cm

## Couperet Tsuki

Couperet avec deux couches d'acier couvrant le noyau pour une protection contre la corrosion. Manche confortable.



Code	Description
<b>CF840</b>	Couperet 16cm
<b>DA439</b>	Couperet 19cm

ART DE LA TABLE

RESTAURANT, BAR ET HOTEL

MOBILIER

USAGE UNIQUE ET ENTRETIEN

VÊTEMENTS ET CHAUSSURES

CUISINE

MOBILIER DE CUISINE, CHARIOTS ET ÉCHELLES

MATÉRIEL ÉLECTRIQUE ET DE CUISSON

FROID

# CUISINE / USTENSILES

## Racloir à planches Hygiplas

Racloir à planche à deux poignées pour éliminer rapidement les entailles et les rayures des planches à découper.



Code	Description
L400	Racloir

## Rabot à planches Matfer

Rénovent les planches à découper en polyéthylène, en leur donnant une surface propre et sans entailles, pour prolonger leur durée de vie et éliminer les creux où les aliments peuvent se déposer. Les lames sont faciles à retirer et à remplacer.



Code	Description
J062	Rabot

## Roulettes à pizza Hygiplas

Grande roulette en acier inoxydable. Lavable au lave-vaisselle.



Code	Description
D396	Noir 102mm
CC407	Rouge 102mm
CC408	Vert 102mm

## Roulette à pizza violette 10cm Hygiplas

- Conception facile à nettoyer gain de temps
- Lame en acier inoxydable solide et durable
- Protège-mains pour une plus grande sécurité de l'utilisateur
- Manche violet pour les allergènes



Code	Description
FE284	Violet

## Couteau à huîtres Deglon

Couteau à huîtres simple, facile à utiliser grâce à son manche ergonomique. Lavable au lave-vaisselle.



Code	Description
GD022	Couteau à huîtres Dune

## Couteau électrique Kenwood

Couteau électrique multi-fonctions adapté à diverses sortes d'aliments dont la viande, la volaille et le pain. Facile d'utilisation grâce à son bouton on/off.

- Lames dentées en acier inoxydable haute qualité
- Enlèvement facile et rapide des lames
- Lame longueur 230mm
- Lames lavables au lave-vaisselle



Code	Description
DM877	Lame 230mm

## Rouleau antidérapant à découper

Coupé à la longueur désirée, il s'utilise sous les planches à découper en plastique ou sur les plateaux de service. Empêche les planches à découper de glisser sans avoir recours à la méthode du « torchon mouillé » pour une préparation alimentaire en toute sécurité. Non poreux et non absorbant.



Code	Description
C254	Rouleau de 300 x 1500mm

## Planches à découper en hêtre T & G Woodware

Planches à découper en bois pratiques, faciles à nettoyer et résistantes aux marques de couteaux. Avec rainure pour les doigts.



Spécification	
GJ514	Dimensions (mm): 40(H) x 355(L) x 510(P). Poids 4.91kg.

Code	Description
GJ514	Grande

## Gant anti-coupure

Gant bleu anti-coupure fabriqué à partir de fils hautement résistants. Conforme à la norme de résistance aux coupures EN388 de niveau 5. Ne peluche pas afin d'éviter la contamination des aliments et lavable jusqu'à 95°C. Vendu à l'unité. Tailles M et L.



Code	Description
GD719	Bleu - à l'unité

## Scie à archet Deglon

Lame en acier inoxydable de 35cm.



Code	Description
CG994	Scie 356mm

## Couteau à fromage inox Vogue

Lame de coupe lourde de 380mm de long. Manches en plastique solide.



Code	Description
D440	Lame de 380mm(L)

## Spatule flexible Hygiplas

Lame droite et flexible en acier inoxydable avec manche en plastique.



Code	Description
D401	10cm
D402	15cm
D404	20,5cm
D406	25cm

## Couteau à kebab en métal Rite Price

La lame à disque en acier inoxydable durci amovible coupe la viande en quelques secondes. Manche en métal ou plastique. Transformateur et cordons fournis. La lame doit toujours être détachée du manche pour le nettoyage (ne jamais immerger le manche dans l'eau). Pour une utilisation peu intensive uniquement.



Spécification	
CF239	28V. 75W. 2A. Dimensions (mm): manche: 210(H) x 47(Ø). Lame: 80(Ø). Logement de lame: 85(L) x 90(P). cordon d'alimentation 2.2m. Transformateur: 176(H) x 123(L) x 82(P). cordon d'alimentation 1.9m. Poids 1 kg.

Code	Description
CF239	Métal - lame 80mm

## Couteau à fromage Deglon

Lame en acier inoxydable et manche en plastique.



Code	Description
1 D477	Couteau à fromage 25cm
2 FS730	Lyre à fromage l 22cm
3 FS731	Fromages à pâte dure l lame courte 11cm
4 FS732	Fromages à pâte molle l 22cm
5 FS733	Fromages bleus l 20cm
6 FS734	Double poignée l 40cm
7 FS735	Double poignée l 30cm
FS736	Couteau à fromage l 25cm
FS737	Hollandais courbe 2 mains l 38cm

## Plateau coupe-fromage Boska

Plateau avec fil coupe fromage pour couper des tranches de fromage dans les épicereries fines, commerces spécialisés et restaurants. En polypropylène robuste et facile à nettoyer. Fil de 520mm inclus.



Code	Description
CL068	Coupe fromage

## Kit de conformité code couleur Hygiplas

Planches à découper en polyéthylène solides, durables, densité standard, faciles à nettoyer, fournies avec un poster d'utilisation et d'entretien ainsi qu'un support de rangement pour les planches. Plus un ensemble de 6 couteaux code couleur comprenant : 1 couteau Chef rouge 25cm, 1 couteau Chef marron 22cm, 1 couteau filet de sole 15cm, 1 couteau à désosser rouge 15cm, 1 couteau à trancher 25cm, 1 couteau d'office marron 9cm et 1 étui de rangement.



**Spécification**  
S122 Lot de 6 planches (épaisseur 12mm 450 x 300mm)

Code	Description
S122	Ensemble de découpe à code couleur

## Planches à découper en bois Vogue

Planche à découper alimentaire, résistante et durable; excellent rapport qualité prix.



Code	Description
C461	230 x 150 x 25mm
C459	455 x 305 x 45mm
C460	610 x 455 x 45mm

## Petites planches à découper basse densité Hygiplas

Planches à découper en polyéthylène durable de haute qualité. Ces planches à code couleur sont non absorbantes, sans odeur et conformes à toutes les règles d'hygiène. Dimensions : 229 x 305 x 12mm.



Code	Description
GH795	Blanc (produits laitiers)
GH794	Rouge (viande crue)
GH791	Bleu (poisson cru)
GH796	Jaune (viande cuite)
GH793	Vert (salade et fruits)
GH792	Marron (légumes)
HC885	Lot de 6 planches

## Planches à découper basse densité à code couleur Hygiplas

Résistantes, durables et fabriquées en polyéthylène, ces planches à découper à code couleur sont non absorbantes, inodores et conformes à toutes les réglementations d'hygiène. Dimensions 450 x 300mm, 2 épaisseurs disponibles.



450 x 300mm planches à découper épaisseur 12mm

Code	Description
J252	Blanc (boulangerie/produits laitiers)
J255	Rouge (viande crue)
J257	Bleu (poisson cru)
J254	Jaune (viande cuite)
J253	Vert (salade et fruits)
J256	Marron (légumes)

450 x 300mm planches à découper épaisseur 20mm

Code	Description
DM001	Blanc (produits laitiers) 20 mm d'épaisseur
DM004	Rouge (viande crue) 20 mm d'épaisseur
DM005	Bleu (poisson cru) 20 mm d'épaisseur
DM002	Jaune (viande cuite) 20 mm d'épaisseur
DM006	Vert (salade et fruits) 20mm d'épaisseur
DM003	Marron (légumes) 20 mm d'épaisseur

600 x 450mm planches à découper épaisseur 10mm

Code	Description
HC871	Bleu (poisson cru) 10 mm d'épaisseur
HC873	Marron (légumes) 10 mm d'épaisseur
HC875	Vert (salade et fruits) 10mm d'épaisseur
HC877	Rouge (viande crue) 10 mm d'épaisseur
HC881	Blanc (produits laitiers) 10 mm d'épaisseur
HC883	Jaune (viande cuite) 10 mm d'épaisseur

600 x 450mm planches à découper épaisseur 20mm

Code	Description
HC872	Bleu (poisson cru) 20 mm d'épaisseur
HC874	Marron (légumes) 20 mm d'épaisseur
HC876	Vert (salade et fruits) 20mm d'épaisseur
HC878	Rouge (viande crue) 20 mm d'épaisseur
HC882	Blanc (produits laitiers) 20 mm d'épaisseur
HC884	Jaune (viande cuite) 20 mm d'épaisseur

## Planche à découper basse densité Hygiplas

Permet d'éliminer la contamination croisée en préparant les allergènes séparément. 12(H) x 450(L) x 300(P)mm.



Code	Description
GL295	Violette (allergènes) - épaisseur 10mm

ART DE LA TABLE

RESTAURANT, BAR ET HOTEL

MOBILIER

USAGE UNIQUE ET ENTRETIEN

VÊTEMENTS ET CHAUSSURES

CUISINE

MOBILIER DE CUISINE, CHAÎRIOTS ET ÉCHELLES

MATÉRIEL ÉLECTRIQUE ET DE CUISSON

FROID

# CUISINE / USTENSILES

## Planches à découper haute densité à code couleur Hygiplas

Résistantes, durables et fabriquées en polyéthylène de haute qualité, ces planches à découper à code couleur sont non absorbantes, inodores, non toxiques et conformes à toutes les réglementations d'hygiène.



2 épaisseurs, 2 dimensions

Taille	Blanc	Rouge	Bleu	Jaune	Vert	Marron
450 x 300 x 12mm	J016	J010	J008	J020	J012	J004
450 x 300 x 25mm	J038	J034	J036	J039	J037	J035
600 x 450 x 12mm	J017	J011	J009	J021	J013	J005
600 x 450 x 25mm	J044	J047	J042	J045	J043	J041

## Ensemble 6 planches haute densité + rangement Hygiplas

Planches robustes, durables, en polyéthylène de haute qualité. Non absorbantes, inodores, non-toxiques et conformes à toutes les règles d'hygiène. Tout ce dont vous avez besoin pour garantir l'hygiène de votre cuisine. Ces lots comprennent une gamme complète de six planches de couleur, un support et un poster.



2 épaisseurs, 2 dimensions

Code	Description
<b>S237</b>	Lot de 6 planches 450 x 300 x 12(ép)mm
<b>S239</b>	Lot de 6 planches 450 x 300 x 24(ép)mm
<b>S240</b>	Lot de 6 planches 450 x 610 x 12(ép)mm
<b>S242</b>	Lot de 6 planches 450 x 600 x 24(ép)mm

## Ensembles de planches à découper faible densité Hygiplas

Choisissez entre 2 épaisseurs pour ces ensembles de planches à découper de faible densité. Achetez soit l'ensemble de 6 planches, soit l'ensemble de 6 planches avec support et poster. Dimensions 450 x 30mm disponibles en 2 épaisseurs.



Code	Description
<b>S677</b>	Lot de 6 planches (épaisseur 20mm)
<b>S678</b>	Lot de 6 planches (épaisseur 20mm) avec support et poster
<b>HC879</b>	Lot de 6 planches   450 x 600mm / épaisseur 10mm   Antibactériennes
<b>HC880</b>	Lot de 6 planches   450 x 600mm / épaisseur 20mm   Antibactériennes

## Planches à découper haute densité antibactériennes Hygiplas

Le revêtement anti-bactérien empêche le développement de pratiquement tout micro-organisme pouvant causer une intoxication alimentaire. La fabrication incorpore les dernières découvertes de la technologie du plastique. Ces planches résistantes d'excellente qualité permettent d'optimiser l'hygiène alimentaire dans la cuisine. Dimensions 460 x 305 x 13mm. Support vendu séparément.



Code	Description
<b>F157</b>	Blanche
<b>F155</b>	Rouge
<b>F159</b>	Bleue
<b>F156</b>	Jaune
<b>F158</b>	Verte
<b>F160</b>	Marron
<b>HC862</b>	Lot de 6 planches
<b>J027</b>	Support 6 x 30mm

## Planches à découper antibactériennes basse densité Hygiplas

Le traitement antibactérien réduit les bactéries nocives responsables de l'intoxication alimentaire. Planches robustes, durables et de couleurs différentes pour aider à prévenir la contamination croisée. Dimensions (mm): 300(P) x 450(L) / 10mm d'épaisseur.

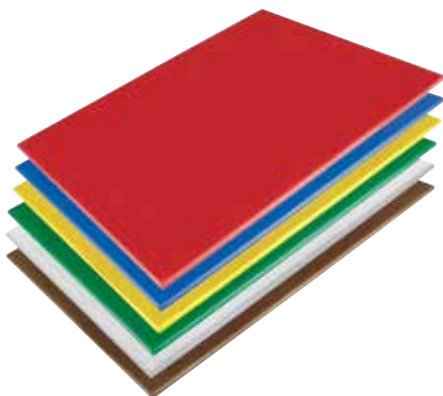

Code	Description
<b>HC860</b>	Blanc
<b>HC859</b>	Rouge
<b>HC856</b>	Bleu
<b>HC861</b>	Jaune
<b>HC858</b>	Vert
<b>HC857</b>	Marron
<b>HC870</b>	Lot de 6 planches

## Planches à découper compactes haute densité Hygiplas

Planches en polyéthylène haute densité robustes et durables de petite dimension. Non absorbantes, sans odeur, non toxiques et conformes à toutes les règles d'hygiène. 225(P) x 300(L) mm. 12mm d'épaisseur.

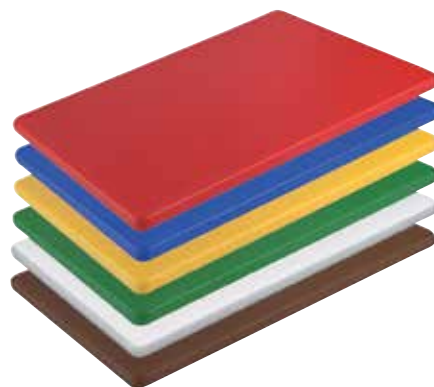

Code	Description
<b>HC867</b>	Blanc
<b>HC866</b>	Rouge
<b>HC863</b>	Bleu
<b>HC868</b>	Jaune
<b>HC865</b>	Vert
<b>HC864</b>	Marron
<b>HC869</b>	Lot de 6 planches

## Planches à découper GN 1/2 Gastro M

Planches à découper solides, durables, fabriquées en PEHD 500 de haute qualité (polyéthylène haute densité). Ces planches à découper n'absorbent pas l'humidité et répondent à toutes les exigences HACCP. Peuvent être utilisées des deux côtés.

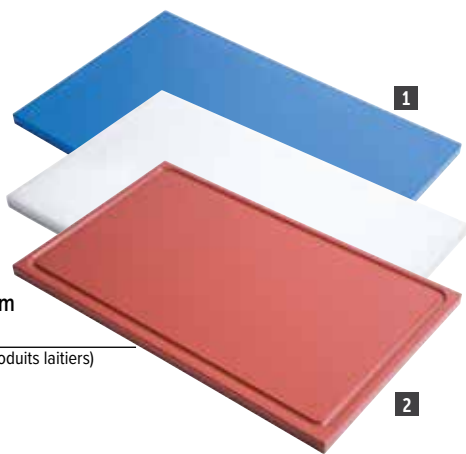

### 1 GN 1/2, épaisseur 15mm

Code	Description
GN326	Blanc (boulangerie/produits laitiers)
GN327	Jaune (viande cuite)
GN329	Vert (salade et fruits)
GN331	Rouge (viande crue)

### 2 GN 1/2 avec rigole, épaisseur 15mm

Code	Description
GN320	Blanc (boulangerie/produits laitiers)
GN324	Bleu (poisson cru)
GN322	Marron (légumes)
GN321	Jaune (viande cuite)
GN323	Vert (salade et fruits)
GN325	Rouge (viande crue)



## Planches à découper format pâtissier Gastro M



Planches à découper solides, durables, fabriquées en PEHD 500 de haute qualité (polyéthylène haute densité). Ces planches à découper n'absorbent pas l'humidité et répondent à toutes les exigences HACCP. Peuvent être utilisées des deux côtés.

Format pâtissier 600 x 400mm, épaisseur 20mm

Code	Description
GN344	Blanc (boulangerie/produits laitiers)
GN348	Bleu (poisson cru)
GN346	Marron (légumes)
GN345	Jaune (viande cuite)
GN347	Vert (salade et fruits)
GN349	Rouge (viande crue)



## Rangement pour planches à découper Hygiplas

Acier inoxydable avec fentes de 30 mm. 6 fentes (mm) : 270 (H) x 300 (L) x 295 (P). 10 fentes : 270 (H) x 300 (L) x 295 (P).

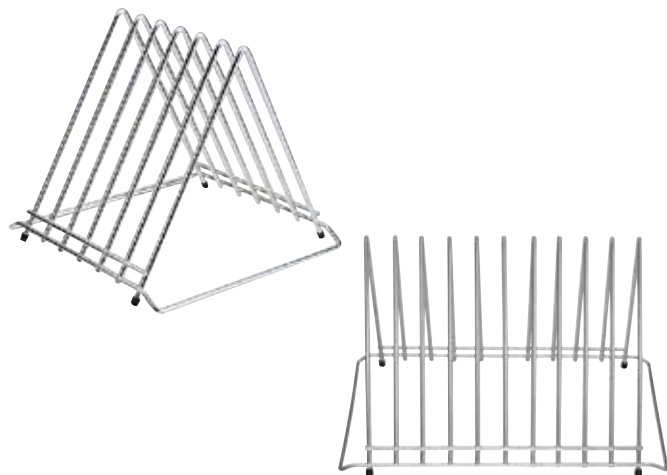

Code	Description
J027	Support 6 x 30mm
DP037	Support 10 x 30mm

## Planches à découper GN 1/1 Gastro M

Planches à découper solides, durables, fabriquées en PEHD 500 de haute qualité (polyéthylène haute densité). Ces planches à découper n'absorbent pas l'humidité et répondent à toutes les exigences HACCP. Peuvent être utilisées des deux côtés.



### 3 GN 1/1, épaisseur 15mm

Code	Description
GN338	Blanc (boulangerie/produits laitiers)
GN342	Bleu (poisson cru)
GN340	Marron (légumes)
GN339	Jaune (viande cuite)
GN341	Vert (salade et fruits)
GN343	Rouge (viande crue)

### 4 GN 1/1 avec rigole, épaisseur 15mm

Code	Description
GN332	Blanc (boulangerie/produits laitiers)
GN336	Bleu (poisson cru)
GN334	Marron (légumes)
GN333	Jaune (viande cuite)
GN335	Vert (salade et fruits)
GN337	Rouge (viande crue)



## Planches à découper flexibles Hygiplas

Planches flexibles très faciles à stocker, permettant de déverser facilement les produits. Utilisation peu intensive. Epaisseur 1,5mm.



Code	Description	Qté
CP520	300 x 450mm	6

## Supports plastique pour planches à découper Hygiplas

Supports plastique pour planches à découper, lavables au lave-vaisselle. Modèles avec fentes de 14mm ou 25mm.



Code	Description
GG698	6 fentes de 14mm
GG699	6 fentes de 25mm

# CUISINE / USTENSILES

## Eplucheur pivotant Vogue

Lame en acier inoxydable



Code	Description
D051	152(L)mm

## Eplucheur économe Westmark

Lame en acier inoxydable.



Code	Description
GR250	155(L)mm

## Rasoir à légumes Westmark

Acier inoxydable avec lame lisse



Code	Description
D053	113(L) x 52(P)mm

## Couteau à julienne et éplucheur denté Vogue

En inox. Lame dentée pour la décoration.

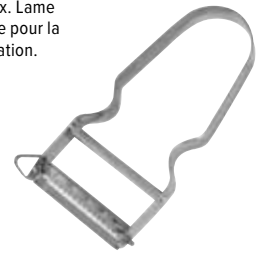

Code	Description
CF937	Couteau à julienne
CF938	Denté

## Rasoir à légumes Rex Victorinox

Rasoir à légumes en aluminium avec lame lisse pour un épluchage rapide et efficace.



Code	Description
D052	64(l) x 109(L)mm

## Eplucheur Vogue

Double face.



Code	Description
D050	Eplucheur

## Eplucheur pivotant Oxo

Manche doux antidérapant pour une excellente adhérence.



Code	Description
D750	25(l) x 180(L)mm

## Cuillères parisiennes doubles Vogue

En acier inoxydable avec manche en polypropylène.



Code	Description
CF924	22/30mm
CF923	30/40mm

## Vide-pommes Vogue

Vide-pommes professionnel inox de 205mm avec manche en polypropylène.



Code	Description
CF920	20(H) x 205(L)mm

## Zesteur d'agrumes latéral Vogue

En acier inoxydable avec manche en polypropylène.



Code	Description
CF928	Zesteur avec cannelure

## Canneleur Vogue

En acier inoxydable avec manche en polypropylène.



Code	Description
CF922	150(L)mm

## Ficelle de cuisine Kitchcraft

Ficelle de cuisine naturelle avec lame de coupe. Peut être utilisée dans tout environnement alimentaire.



Code	Description
DP025	60(L)mm

## Cuillères parisiennes Vogue

En acier inoxydable avec manche en polypropylène.



Code	Description
CF931	12mm
CF932	18mm
CF934	25mm



## Pilon et mortier Vogue

Porcelaine, extérieur et manche en finition vernie.



Code	Description
J923	115mm (Ø)

## Pilon et mortier Vogue

Pilon et mortier en granite lourd et résistant.



Code	Description
GG016	203mm (Ø)

## Eplucheur en Y Oxo

Manche en caoutchouc antidérapant. 152 x 76 x 25mm.



Code	Description
P302	Eplucheur

## Sécateur à volaille Vogue

En acier inoxydable avec un manche à ressort discret.



Code	Description
D632	250mm

## Ciseaux tout usage Hygiplas

Ciseaux à codes couleurs pour éviter toute contamination croisée lors de la préparation alimentaire. En acier inoxydable avec anneaux en plastique.



Code	Description
DM036	Rouge (viande crue)
DM037	Bleu (poisson cru)
DM038	Jaune (viande cuite)
DM039	Vert (salade et fruits)

## Ciseaux à poisson Deglon

Lames en acier inoxydable nickelé très résistant avec manche recouvert de plastique.



Code	Description
D634	240mm

## Ciseaux de cuisine Dick

Ciseaux de cuisine en acier inoxydable avec manche en plastique.



Code	Description
GD789	200mm

## Ciseaux ménagers Vogue

Polyvalent. Parfait pour diminuer le temps de préparation.



Code	Description
D629	203mm

## Ciseaux de cuisine Plus Kitchencraft

Ciseaux dentés avec manche en plastique.



Code	Description
D628	180(L)mm

## Ciseaux Victorinox

En acier inoxydable avec manche en nylon noir lavable au lave-vaisselle. Indice Rockwell 56°.



Code	Description
L366	203mm

## Dénoyauteur cerises et olives Tellier

Idéal pour enlever les noyaux des cerises et des olives. Aluminium.



Code	Description
DN970	185(L)mm

## Couteau à huîtres Vogue

Lame en acier inoxydable de qualité supérieure avec un manche et une protection en plastique lavable au lave-vaisselle.



Code	Description
D475	7cm

## Curette à homard Olympia

En aluminium à deux dents.



Code	Description
D613	205(L)mm

## Pince à homard

Pince à homard en aluminium avec manches en forme de pinces.



Code	Description
J156	140x65mm

## Micro pinces pointes arrondies Clifton

Pinces en acier inoxydable avec embouts arrondis offrant plus de précision pour les travaux délicats.



Code	Description
CC163	160mm
CC164	300mm

## Pinces à sushi Clifton

Pinces en acier inoxydable avec embouts arrondis pour créer des préparations délicates.



Code	Description
CC165	140mm
CC166	200mm

## Pince à bouts ronds Vogue

Idéale pour les tâches précises et le travail du sucre chaud.



Code	Description
CW498	300(L)mm

## Ecailleur à poisson Matfer

Ecailleur en aluminium résistant et facile à utiliser.



Code	Description
D612	220mm

## Pince à arêtes Dick

Pince en acier inoxydable pour enlever les arêtes des poissons.



Code	Description
GD790	135(L) x 25(l)mm

## Pince à arêtes Vogue

Pince en acier inoxydable pour retirer les arêtes du poisson. Lavable au lave-vaisselle.



Code	Description
CF994	12(H) x 30(L) x 15(P)mm

## Pince à saumon

En inox, pour retirer les arêtes du poisson.

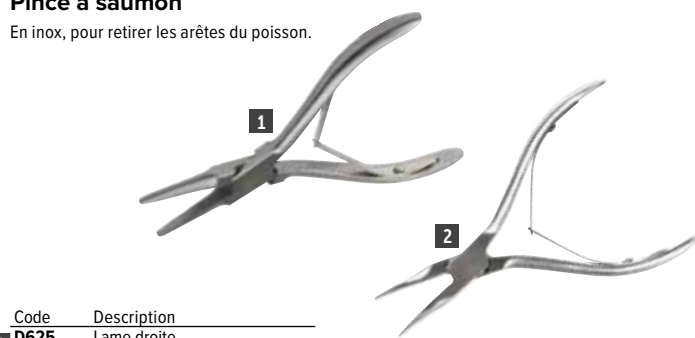

Code	Description
1 D625	Lame droite
2 D626	Lame incurvée

ART DE LA TABLE

RESTAURANT, BAR ET HOTEL

MOBILIER

USAGE UNIQUE ET ENTRETIEN

VÊTEMENTS ET CHAUSSURES

CUISINE

MOBILIER DE CUISINE, CHARIOTS ET ÉCHELLES

MATÉRIEL ÉLECTRIQUE ET DE CUISSON

FROID



# CUISINE / USTENSILES

## Aiguille à brider Victorinox

Acier inoxydable de haute précision.  
Lavable au lave-vaisselle.

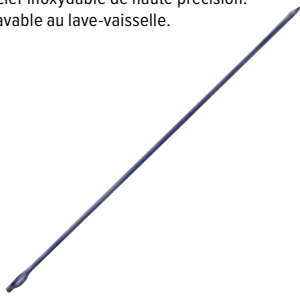

Code	Description
D653	240mm

## Brochettes en bois Fiesta Compostable



Code	Description	Qté
CD907	180mm	200
CD908	250mm	200

## Brochettes Vogue

Acier inoxydable

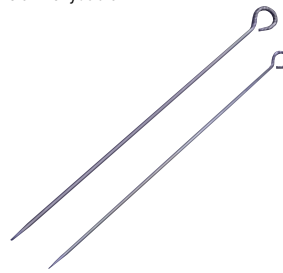

Code	Description
D676	254mm
D675	305mm

## Crochets à viande Vogue

Acier inoxydable

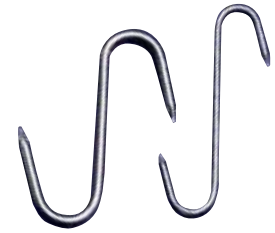

Code	Description
J730	100mm
J731	150mm

## Attendrisseur à viande Vogue

Entièrement en aluminium.



Code	Description
C634	240mm

## Presse plancha Deglon

Permet d'accélérer le temps de cuisson de vos viandes sans sacrifier la qualité et le goût grâce au poids en fonte.



**Spécification**  
CF237 Dimensions (mm): 65(H) x 210(L) x 110(P). Poids 1,2kg.

Code	Description
CF237	Presse plancha

## Casse-noix Vogue

Alliage de zinc chromé.  
Dimensions 158 x 40 x 9mm.  
Poids 160g.



Code	Description
CB005	Casse-noix

## Rasoir à truffe Bron

Acier inoxydable. 185 x 80mm.  
Largeur de la lame : 60mm.



Code	Description
T541	Rasoir

## Presse-ail Vogue

Aluminium.



Code	Description
J178	160mm

## Presse-ail extracta Westmark

Presse-ail polyvalent en fonte d'aluminium. Pour ail (grille spéciale jointe), oignon et persil. Dénoyauteur pour cerises et olives. Casse-noix, écailleur.



Code	Description
GR256	33(H)x 52(l)x 160(L)mm

## Presse-ail Novapress Westmark

Presse-ail multi-fonctions en fonte d'aluminium.



Code	Description
GR257	25(H)x 30(l)x 150(L)mm

## Presse-ail Oxo

Modèle grande capacité en zinc moulé sous pression. Facile à utiliser par simple pression. Passe au lave-vaisselle.



Code	Description
GG057	178(L)mm

## Evideur Oxo

Lames en acier inoxydable et lavable au lave-vaisselle.



Code	Description
GG060	178(L)mm

## Coupe-œuf Duplex Vogue

Aluminium.  
Rapide et facile à utiliser.

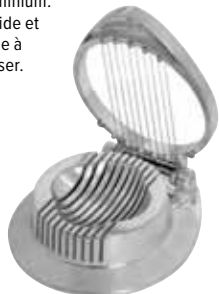

Code	Description
J153	Trancheur

## Coupe-œuf Duplex Westmark

Coupe-œuf revêtement aluminium avec fils en acier inoxydable pour des tranches uniformes rondes ou ovales.



Code	Description
GR253	30(H)x 80(l)x 135(L)mm

## Coupe-œuf Maximus Westmark

Coupe-œuf "Maximus" revêtement aluminium avec fils en acier inoxydable pour des tranches uniformes rondes ou ovales.



Code	Description
GR254	40(H)x 90(l)x 160(L)mm

## Coupe-œuf Columbus Westmark

Le coupe-œuf "Columbus" découpe en 6 quartiers égaux. Revêtement aluminium et fils inox.



Code	Description
K148	30(H)x 65(l)x 180(L)mm

## Coupe-œuf à pince

Coupe les œufs durs en six quartiers égaux.



Code	Description
CN961	165(L)mm

## Coupe-œufs en quartiers Tellier

Idéal pour couper les œufs en 6 quartiers égaux. Acier inoxydable.



Code	Description
DN976	165(L)mm

## Presse-agrumes

En plastique blanc avec réservoir et bec verseur.



Code	Description
K602	95(H)x 80(Ø)mm

**Ouvre-boîtes classiques Bonzer**

Essentiels en cuisine, ces ouvre-boîtes sont conçus pour être utilisés sans effort et possèdent un support de lame amovible pour faciliter le changement. Possèdent un double système de fixation monté d'origine. Adaptés à tous les diamètres de boîtes de conserve.



**Spécification**  
**CY024** Dimensions (mm): 678(H) x 96(L). Poids 1.73kg.  
**GD580** Dimensions (mm): 900(H) x 96(L). Poids 1.9kg.

Code	Description
<b>CY024</b>	Hauteur boîte max 406mm
<b>GD580</b>	Hauteur boîte max 635mm
<b>GD581</b>	Lot de 5 lames

**Ouvre-boîtes noirs Bonzer**

Ouvre-boîtes de renommée mondiale à lames anti-bactériennes en acier de haute qualité permettant une coupe nette. Mécanisme lavable au lave-vaisselle et lames à desserrage rapide pour faciliter le nettoyage.



**Spécification**  
**CF390** Dimensions (mm): 690(H) x 110(L) x 80(P). Poids 1.4kg.  
**CF396** Dimensions (mm): 970(H) x 110(L) x 90(P). Poids 2.92kg.

Code	Description
<b>CF390</b>	Hauteur boîte max 406mm
<b>CF396</b>	EZ-Titanium Super pour boîtes de 640(H)mm max
<b>GD581</b>	Lot de 5 lames
<b>J073</b>	Roulette de rechange 25mm pour EZ-20

**Ouvre-boîtes de plan de travail Vogue**

Ouvre-boîtes très résistants fabriqués en acier inoxydable durable pour une utilisation dans les cuisines à forte activité. Se fixent facilement (socle et fixation en acier inoxydable fournis). 2 tailles disponibles.



Tout en acier inoxydable. Deux tailles disponibles.

**Spécification**  
**CE038** Pour des boîtes de conserve de 355mm de haut maximum. Dimensions (mm): 530(H) x 100(L) x 260(P). Poids 1,8kg.  
**CE039** Pour des boîtes de conserve de 580mm de haut maximum. Dimensions (mm) : 770 (H) x 110 (L) x 250 (P). Poids 2kg.

Code	Description
<b>CE038</b>	Pour des boîtes de conserve maxi 355mm (h)
<b>CE039</b>	Pour des boîtes de conserve maxi 580mm (h)

**Pince-commandes Vogue**

Rangez les commandes de façon ordonnée et systématique. La commande est fermement tenue en place, tout en étant facile à retirer ou à déplacer (maintien par système à billes).



Code	Description
<b>J230</b>	457mm
<b>J231</b>	610mm
<b>J232</b>	914mm
<b>D719</b>	1220mm

ART DE LA TABLE

RESTAURANT, BAR ET HOTEL

MOBILIER

USAGE UNIQUE ET ENTRETIEN

VÊTEMENTS ET CHAUSSURES

CUISINE

MOBILIER DE CUISINE, CHARIOTS ET ÉCHELLES

MATÉRIEL ÉLECTRIQUE ET DE CUISSON

FROID

# CUISINE / USTENSILES

## Presse-citron

Acier inoxydable.



Code	Description
P329	35(H) x 85(L) x 70(P)mm

## Ouvre-boîtes Oxo

Poignées en caoutchouc antidérapantes. 187 x 45mm.



Code	Description
D752	187(H) x 45(L) mm

## Ouvre-boîtes manuel Kitchencraft

Ouvre-boîtes en acier inoxydable facile à utiliser doté de lames durcies et trempées et d'un décapsuleur.



Code	Description
CF952	175(L) mm

## Ouvre-boîtes manuel Bonzer

Avec décapsuleur.



Code	Description
K393	185(H) x 45(L) mm

## Ouvre-boîtes Kitchencraft

Ouvre-boîtes en acier inoxydable extrêmement simple à utiliser grâce à sa grande molette et son décapsuleur.



Code	Description
GJ489	190(L) x 55(l)mm

## Râpe 4 faces Vogue

Râpe 4 faces pour permettre une variété de coupes.



Code	Description
DM021	4 faces 230mm

## Râpe 6 faces Vogue

Râpe 6 faces pour permettre une variété de coupes.



Code	Description
DM022	6 faces 230mm



## Zesteurs / râpes Microplane

Râpes Microplane élégantes conçues pour obtenir des textures grossières à fines. Poignée ergonomique pour une prise en main optimale et des embouts en caoutchouc antidérapants pour plus de stabilité. 3,5(b)cm x 32,5(h)cm



Code	Description
CP446	Zesteur 325mm rouge
CP445	Zesteur 325mm noir
DA410	Grossière 312mm
DA412	Râpe fine 320mm

## Râpe 4 faces Vogue

Râpe 4 faces en acier inoxydable.



Code	Description
DM020	4 faces 250mm

## Râpes Vogue

Manche en polypropylène pour une meilleure adhérence. En acier inoxydable.



Code	Description
DM023	Grains fins
DM025	Grains moyens

## Presse-purée Westmark

Presse-purée inox et manche en bois.



Code	Description
GR259	340(L)mm

## Presse-purée Vogue

Tête en acier inoxydable et manche en polypropylène.



Code	Description
J740	Rectangulaire 13 x 10cm

## Presse-purée Kitchencraft

En acier inoxydable, lavable au lave-vaisselle. Surface de la tête 65 x 75mm.



Code	Description
CF966	265(L)mm

## Presse-purée à long manche Vogue

Presse-purée inox 18/8 extra long à utiliser dans les marmites profondes. 165(l) x 180(p)mm.

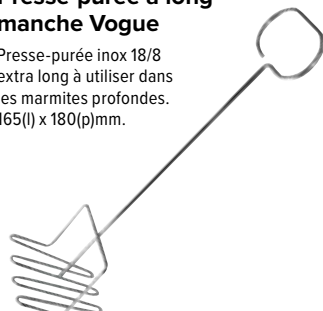

Code	Description
E611	600mm de hauteur

## Presse-purée Vogue

Tête en acier inoxydable et manche en polypropylène.



Code	Description
J741	Rond 130mm (Ø)

## Presse-purée Oxo

Faites une purée onctueuse de pommes de terre ou de légumes. La grande poignée horizontale absorbe la pression dans la main. Plaque en inox 95(L) x 73(P)mm.



Code	Description
GG054	160(L)mm

## Plaques à pâtes Imperia

Plaques pour réaliser des pâtes parfaites. S'utilise avec tout type de machine à pâtes.



Code	Description
J409	Plateau de 36 ravioli

## Machine à pâtes 198mm Vogue

Machine à pâtes en acier chromé avec rouleaux plaqués nickel. Épaisseurs de pâte variables et deux largeurs possibles.



**Spécification**  
GG737 Dimensions (mm): 158(H) x 245(L) x 198(P). Poids: 3kg.

Code	Description
GG737	Machine à pâtes

## Machine à pâtes Vogue

Pour préparer des fettucine, des lasagnes, des tagliatelles, des spaghetti et des taglierini dans le confort de votre cuisine. Fabriquée en acier chromé avec des rouleaux nickelés permettant d'obtenir différentes épaisseurs de pâtes en deux largeurs. Le coupe ravioli se fixe facilement pour obtenir des résultats parfaits. Le moteur permet une fabrication rapide et simple avec un minimum d'efforts.



**Spécification**  
J578 Dimensions (mm): 146(H) x 205(L) x 205(P). Poids 3kg.

Code	Description
J578	Machine à pâtes

## Machine à pâtes électrique Pasta Presto Imperia

Conçue avec un revêtement antiadhésif, cette machine vous garantira fiabilité et sécurité dans le temps. Permet d'accéder à 6 différentes épaisseurs. Permet de réaliser des tagliatelles (2 mm) et des fettucine (6.5 mm).



- Moteur électrique
- Permet de préparer 2 sortes de pâtes
- Faible encombrement



**Spécification**  
HC547 220V. 85W. 13A. Dimensions (mm): 280(H) x 270(L) x 230(P). Poids: 6.85kg.

Code	Description
HC547	Machine à pâtes

## Machine à pâtes manuelle Imperia

Référence pour la production professionnelle de pâtes, Imperia a conçu des machines performantes permettant un temps de préparation rapide et des résultats parfaits.



NOUVEAU



- Facile à utiliser
- Très fiable et durable
- Différents accessoires disponibles pour réaliser différentes formes de pâtes

Code	Description
DA426	Rouge
DA427	Cuivre

## Machines à pâtes professionnelles Imperia

Machine à rouleaux tout en acier, pour des feuilles de pâtes de 23cm de large en 10 épaisseurs différentes avec une épaisseur maximale de 10mm. 3 accessoires vendus séparément. Accessoires disponibles en largeur de 2mm et 6,5mm. Disponible en version manuelle ou électrique.



**Spécification**  
K581 Dimensions(mm): 265(H) x 315(L) x 210(P). Poids 9.3kg.  
K582 230V. 290W. Dimensions (mm): 310(H) x 260(L) x 295(P). Poids 19kg.

Code	Description
1 K581	Manuelle
2 K582	Électrique
3 K601	Tagliatelle 2mm
4 GD058	Spaghetti 2mm
5 K640	Fettucine 6,5mm

ART DE LA TABLE

RESTAURANT, BAR  
ET HOTEL

MOBILIER

USAGE UNIQUE  
ET ENTRETIEN

VÊTEMENTS  
ET CHAUSSURES

CUISINE

MOBILIER DE CUISINE,  
CHARIOTS ET ÉCHELLES

MATÉRIEL ÉLECTRIQUE  
ET DE CUISSON

FROID

# CUISINE / USTENSILES

## Moulin à légumes Tellier 390 mm Tellier

En acier étamé fourni avec une grille de 3(0)mm. 5 kg par minute pour 10 à 50 portions. Grilles supplémentaires en option ci-dessous.



NOUVEAU

Code	Description
J415	Moulin à légumes 390mm

## Coupe-frites et légumes Kitchencraft

Coupe rapidement et facilement les pommes de terre et les légumes en bâtonnets ou en dés. Socle large et levier long pour couper sans effort. Fourni avec lames de 10mm et 13mm. Lavable au lave-vaisselle. 130(H) x 140(L) x 255(P).



Code	Description
CG149	Blanc

## Coupe-frites Tellier



Une machine solide fixée sur une base en fonte lestée avec goulotte intégrée. Peut être utilisée sur tout plan de travail. Fournie avec une grille de 10 mm et un poussoir. 340(H) x 240(L) x 435(P)mm. 635(H)mm avec levier entièrement déployé.

Code	Description
D463	Coupe-frites

## Spiralizer de légumes Vogue

Fabriqués en plastique ABS, fournis avec quatre lames en acier inoxydable. Pour faire des spaghetti, cheveux d'ange, longs fils de légumes de trois épaisseurs différentes (1,2mm, 2,6mm et 4,1mm) et des boucles de légumes.



Code	Description
D446	Spiralizer

## Presse-purée professionnel Vogue

Grande trémie et passoire amovible pour un nettoyage facile. 110(H) x 115(L) x 140(P). Longueur avec le manche 390mm.



Code	Description
J487	102mm²

## Moulin 203mm

Fabriqués en acier inoxydable de qualité. Pour mixer les fruits et légumes ou la viande pour vos soupes préférées. Fourni avec 3 grilles, fine, moyenne et grosse. Démontable pour un nettoyage aisé. Acier étamé résistant au lave-vaisselle.



Code	Description
J014	203mm

## Moulin à légumes 310mm Tellier

Débit de 1,5kg par minute pour 10 à 20 portions. Fourni avec 3 grilles, perforations 1,5mm, 2,5mm et 4mm. Disponible en acier inoxydable ou acier étamé.



Code	Description
J165	Acier étamé
J166	Acier inoxydable

## Coupe-frites ménager Tellier

Coupe-frites en acier inoxydable fourni avec poussoir et deux grilles interchangeables de 9mm et 12mm. 125(H) x 90(L) x 260(P)mm. Pour une utilisation domestique.



Code	Description
DN996	Acier inoxydable

## Coupe bâtonnets et cubes Vogue

Permet d'obtenir des cubes de légumes de taille uniforme rapidement et efficacement. Fonte d'aluminium avec lame en acier inoxydable de 9,5 mm.



Code	Description
<b>DB345</b>	Coupe cubes   lame 9,5mm

## Mandoline Vogue

Lames en acier inoxydable amovibles et support pliant anti-dérapant. Utilisez les lames séparément ou simultanément pour découper les légumes en bâtonnets, en julienne ou en tranches gauffrées. Lavable au lave-vaisselle.



Code	Description
<b>Y836</b>	Mandoline et chariot
<b>Y834</b>	Lot de 5 lames supplémentaires

## Mandoline Bron

Mandoline Bron de haut de gamme tout inox. Protection fournie séparément. 400(L) x 115(l)mm.



Code	Description
<b>D454</b>	Mandoline
<b>D455</b>	Poussoir de sécurité
<b>S290</b>	Mandoline et protection

## Mandolines japonaises Vogue

Pour couper et trancher les légumes rapidement avec un minimum d'effort. Lames interchangeables uniquement sur la mandoline D445.

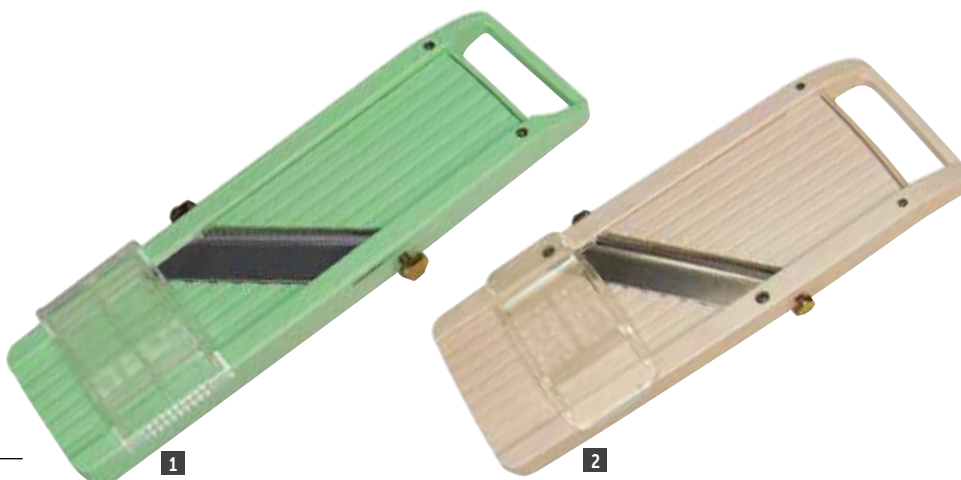

Code	Description
<b>1 D445</b>	Standard   310(H) x 90(L) x 25(P)mm
<b>2 CC052</b>	Jumbo   301(H) x 143(L) x 23(P)mm

## Coupe-frites Vogue

Réalisez rapidement des frites parfaites et uniformes. Construction robuste en fonte d'aluminium et lames de précision en inox.



Code	Description
<b>DB344</b>	Coupe-frites   Couteau 9,5 cm

## Mandoline Kobra De Buyer

Mandoline avec poignée en silicone et lame en acier inoxydable. 800(L) x 368(l)mm.



Code	Description
<b>DN858</b>	Mandoline Kobra

## Mandoline Deluxe De Buyer

Mandoline avec contrôle de rotation du poussoir et rampe revêtue pour une meilleure glisse. Pieds stables en acier inoxydable. Possède une lame double horizontale et 6 peignes à julienne. 390(L) x 180(l)mm.



Code	Description
<b>DN857</b>	Mandoline

ART DE LA TABLE

RESTAURANT, BAR ET HOTEL

MOBILIER

USAGE UNIQUE ET ENTRETIEN

VÊTEMENTS ET CHAUSSURES

CUISINE

MOBILIER DE CUISINE, CHARIOTS ET ÉCHELLES

MATÉRIEL ÉLECTRIQUE ET DE CUISSON

FROID

# CUISINE / USTENSILES

## Coupe-tomates inox Tellier

Coupe-tomates professionnel à lames dentées pour des tranches de 5,5mm d'épaisseur. 4 pieds ventouse assurent une stabilité parfaite. Passe au lave-vaisselle.



**Spécification**  
**CD978** Dimensions (mm): 180(H) x 300(L) x 140(P). Poids 2kg.

Code	Description
<b>CD978</b>	Coupe-tomates

## Coupe-tomates Vogue

Créez facilement des tranches de tomate de 5mm grâce à une lame tranchante en acier inoxydable qui réduit considérablement votre temps de préparation. lame de rechange disponible séparément.



**Spécification**  
**DC714** Dimensions (mm): 387(H) x 191(L) x 199(P).

Code	Description
<b>DC714</b>	Coupe-tomates
<b>DC715</b>	Lame de rechange

## Spiralizer Oxo



Vous aimez les pâtes mais désirez obtenir une alternative ? Le Spiralizer vous permet de créer des nouilles de légume ou de fruit de façon facile et rapide. Installez simplement le légume et tournez la manivelle. La poignée antidérapante est conçue ergonomiquement. Passe au lave-vaisselle.



Code	Description
<b>CN188</b>	760(H) x 46(L) x 88(Ø)mm

## Essoreuse à salade Vogue

Pour gagner du temps lors de la préparation et enlever l'excès d'eau de la salade afin de la conserver plus longtemps. Idéale pour toutes les cuisines.



**Spécification**  
**CN492** Dimensions (mm): 200(H) x 250(Ø). Poids : 2kg.

Code	Description
<b>CN492</b>	Capacité 5L

## Essoreuse à salade et herbes Oxo

Une petite essoreuse idéale pour les petites quantités de salade, tout comme pour les herbes et les baies. Essorez sans effort grâce à son système à piston, pressez, c'est essoré. L'essoreuse possède aussi un frein pour faire cesser la rotation. Le socle en caoutchouc offre une stabilité parfaite lors de l'utilisation.



- Le bouton se verrouille vers le bas pour faciliter le rangement.
- Le panier et le saladier peuvent être utilisés séparément.
- Mécanisme de frein.
- Panier lavable au lave-vaisselle.



**Spécification**  
**GG058** Dimensions (mm): 177(H) x 200(L) x 200(P). Poids 510g.  
**GG059** Dimensions (mm): 155(H) x 270(Ø). Poids 1,03kg.

Code	Description
<b>GG058</b>	2.8L
<b>GG059</b>	5.8L

## Essoreuses à salade Dynamic

Les essoreuses Dynamic sont indispensables dans la préparation de salades en quantités importantes. Ceci garantit une fraîcheur du produit et encourage l'utilisation des sauces qui ne se diluent pas. Rapides et efficaces, manuelles ou électriques, elles respectent la fragilité du produit et vous font gagner un temps précieux. Socle de stabilisation disponible pour le modèle de 20L.



Le socle de stabilisation maintient l'essoreuse en place même lors d'une manipulation vigoureuse

**Spécification**  
**CE884** Modèle E10. Capacité utile 10L. Dimensions (mm) : 420(H) x 330(Ø). Poids: 2,4kg.  
**CE885** Modèle E20. Capacité utile 20L. Dimensions (mm) : 500(H) x 430(Ø). Poids: 3,6kg.  
**CF255** Modèle: E20 SC. Capacité: 20L. Dimensions (mm) : 500(H) x 430(Ø). Poids: 3,6kg.  
**AD288** Modèle: AC019. Dimensions (mm) : 170(H) x 360(Ø).

Code	Description
<b>2</b> <b>CE884</b>	Manuelle 10L
<b>1</b> <b>CE885</b>	Manuelle 20L
<b>3</b> <b>CF255</b>	Manuelle couvercle étanche 20L.
<b>4</b> <b>AD288</b>	Berceau pour stabiliser 20L

**Bouteille souple Schneider**

Bouteille en polyéthylène transparente de qualité alimentaire pour garnir et décorer avec précision. Compatible lave-vaisselle.

NOUVEAU



Code	Description
GT046	250ml
GT047	500ml

**Bouteilles de sauce flexibles Vogue**

Des bouteilles souples permettant une rotation parfaite des aliments grâce au remplissage par le haut et une distribution par le bas. La valve en silicone anti-goutte évite la nécessité de retourner la bouteille pour verser la sauce.



Code	Description
CP069	455ml
CP068	570ml

**Bouteille de sauce Araven**



Doseur translucide conçu pour tracer des lignes de sauce continues avec des buses interchangeables. Températures d'utilisation de -40°C à 90°C.

- Système facile d'ouverture et fermeture
- Buses interchangeables
- Compatible lave-vaisselle

Code	Description
CW123	1000ml

**Bouteilles de sauce anti-goutte Araven**



Bouteilles translucides pour de dosage des sauces. Échelle de mesure précise en ml / oz sur la bouteille. Plage de température d'utilisation comprise entre -40°C et 90°C.

- Valve de fermeture anti-goutte
- Système d'ouverture et fermeture facile
- Buses interchangeables
- Compatibles lave-vaisselle

Code	Description
CW112	500ml
CW113	700ml
CW114	1000ml

**Distributeurs de sauce Vogue**

Bouteilles flexibles en polyéthylène souple avec bouchon à vis et une ouverture large pour un remplissage facile. Pour le service des sauces ou la décoration. Remarque : Les embouts doivent être coupés au diamètre désiré avant utilisation.



Taille	Rouge	Jaune	Transparent	Marron	Spécification
227ml	K045	K056	K062	-	227ml Dimensions (mm): 185(H) x 48(Ø).
340ml	K093	K144	K657	-	340ml Dimensions (mm): 200(H) x 58(Ø).
682ml	K157	K158	K163	E626	682ml Dimensions (mm): 262(H) x 67(Ø).
1L	W833	W834	W832	W835	1L Dimensions (mm): 288(H) x 67(Ø).

**Distributeurs de sauce ouverture extra-large Vogue**



Bouteilles flexibles en polyéthylène souple avec bouchon à vis et ouverture large pour un remplissage facile. Pour servir les sauces ou la décoration. Remarque : Les embouts doivent être coupés au diamètre désiré avant utilisation.

**Spécification**  
**E092** Dimensions (mm): 200(H)x 67(Ø).  
**E093** Dimensions (mm): 265(H)x 80(Ø).

Code	Description
E092	454ml
E093	900ml

**Bouteilles souples Vogue**



Bouteilles souples transparentes et résistantes avec trois embouts, pour une distribution facile et rapide des sauces.

Code	Description
CW725	681ml
CW726	908ml

ART DE LA TABLE

RESTAURANT, BAR ET HOTEL

MOBILIER

USAGE UNIQUE ET ENTRETIEN

VÊTEMENTS ET CHAUSSURES

CUISINE

MOBILIER DE CUISINE, CHARIOTS ET ÉCHELLES

MATÉRIEL ÉLECTRIQUE ET DE CUISSON

FROID



# CUISINE / USTENSILES

## Distributeurs de sauce flexibles Fifo

Bouteilles souples avec valve en silicone anti-gouttes permettant une rotation parfaite de la sauce (PEPS : premier entré, premier sorti). Ouvertures larges pour un nettoyage facile. Ensemble de bouchons de couleurs (rouge, jaune, vert, vert foncé, bleu et bleu foncé) pour identifier facilement le contenu (adaptés aux différentes tailles de bouteilles, vendus séparément). Livrées avec un bouchon transparent.



NOUVEAU

Code	Description
CF948	Bouteille de 473ml avec valve à débit moyen
CF949	Bouteille de 591ml avec valve à débit moyen
CF950	Lot de 6 bouchons de couleurs

## Accessoires Fifo



NOUVEAU



Code	Description	Qté
DM052	Rangement 6 bouteilles doseuses 680ml - GN 1/3	1
DM053	Capuchon doseur précis	6



## Cuillère de service Vogue

Cuillère de service en polycarbonate noire.



Produit indisponible à la vente

Code	Description
Y547	280mm

## Cuillère de service perforée Vogue

Cuillère de service en polycarbonate noire.



Produit indisponible à la vente

Code	Description
Y549	280mm

## Cuillères de service Dalebrook

En mélamine avec encoche. Résiste à des températures maximales de 130°C.



Code	Description
L294	255(L)mm, manche 194mm. Blanche
J644	250(L)mm, manche 194mm. Noire

## Cuillère de service ajourée longue Dalebrook

En mélamine avec encoche. Résiste à la chaleur jusqu'à 130°C. 310mm.



Code	Description
J635	Noire

## Petite cuillère de service Dalebrook

Cuillère de service en mélamine résistant à la chaleur jusqu'à 130°C.

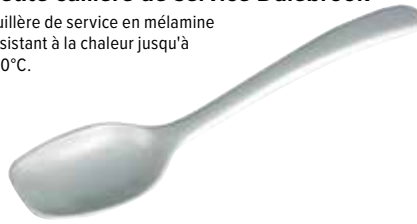

Code	Description
L292	180(L)mm, manche 123mm. Blanche

## Petite cuillère de service Dalebrook

Cuillère de service en mélamine résistant à la chaleur jusqu'à 130°C.



Code	Description
L296	180(L)mm, manche 123mm. Noire

## Cuillère de service Exoglass Matfer

Résiste à la chaleur jusqu'à 220°C. Peut être utilisée pour cuisiner ou servir des plats chauds.



Code	Description
U751	340mm

## Cuillère de service perforée Exoglass Matfer

Résiste à la chaleur jusqu'à 220°C. Peut être utilisée pour cuisiner ou servir des plats chauds.



Code	Description
U750	340mm

## Cuillères de service Vogue

Acier inoxydable.



Code	Description
J628	279mm
F499	330mm



**Petite louche à sauce Vogue**  
Polycarbonate. 265mm de long. 59 mm Ø.



Produit indisponible à la vente

Code	Description
J704	28ml

## Louches codes couleurs Vogue

Louches code couleur pour un contrôle précis des portions. Une pièce, en acier inoxydable massif avec un manche pratique et ergonomique.

Code	Description
1 DP014	Rouge 60ml
2 DP015	Beige 90ml
3 DP016	Vert 120ml
4 DP017	Noir 178ml
5 DP018	Bleu 237ml



## Louches Vogue

Louches en acier inoxydable durables de haute qualité avec contenance graduée et manches de couleur pour une identification aisée. Manche à crochet pour un rangement aisé.

Code	Description
6 CD144	Noir 30ml (50mm Ø)
7 CD145	Bleu 60ml (65mm Ø)
8 CD146	Ivoire 89ml (70mm Ø)
9 CD147	Gris 119ml (82mm Ø)
10 CD148	Vert 178ml (92mm Ø)
11 CD149	Orange 237ml (100mm Ø)



## Cuillères de service perforées Vogue

Acier inoxydable.



Code	Description
J631	279mm
J640	330mm

## Cuillère de service ajourée Vogue

Acier inoxydable avec crochet de suspension. Lavable au lave-vaisselle.



Code	Description
CY404	360mm

## Cuillère pleine de service Vogue

Acier inoxydable avec crochet de suspension. Lavable au lave-vaisselle.



Code	Description
CY401	360mm

## Cuillères pleines avec crochet Vogue

Acier inoxydable.



Code	Description
L667	305mm
L668	355mm
L669	406mm

## Louches ordinaires Vogue

En acier inoxydable de haute qualité avec manche à crochet.



Code	Description
L648	65ml (64mm Ø)
L649	122ml (76mm Ø)
L650	180ml (89mm Ø)
L659	260ml (102mm Ø)

## Louche perforée Vogue

En acier inoxydable avec un manche à crochet.



Code	Description
L666	196ml (89mm Ø)

ART DE LA TABLE

RESTAURANT, BAR ET HOTEL

MOBILIER

USAGE UNIQUE ET ENTRETIEN

VÊTEMENTS ET CHAUSSURES

CUISINE

MOBILIER DE CUISINE, CHARIOTS ET ÉCHELLES

MATÉRIEL ÉLECTRIQUE ET DE CUISSON

FROID

# CUISINE / USTENSILES

## Louches usage intensif Vogue

En acier inoxydable de haute qualité avec manche à crochet.



Code	Description
M960	125ml/75mm (Ø)
M961	250ml/102mm (Ø)
M962	400ml/120mm (Ø)
M963	750ml/140mm (Ø)
M964	1L/152mm (Ø)

## Louche à sauce Vogue

Acier inoxydable avec crochet de suspension. Lavable au lave-vaisselle.



Code	Description
CY399	270mm

## Louche à sauce Amefa

En acier inoxydable 18/10 entièrement poli et finition satinée pour éviter les traces de doigts.



Code	Description
CC881	30ml

## Louches à fond plat Vogue

Louches à fond plat en acier inoxydable avec crochet de suspension. Idéales pour doser parfaitement la quantité de sauce à étaler, telle que la sauce tomate sur la pizza.



Code	Description
GG003	56ml
GG004	112ml
GG005	180ml

## Louche à soupe Vogue

Acier inoxydable avec crochet de suspension. Lavable au lave-vaisselle.



Code	Description
CY407	320mm

## Louche à potage Amefa

En acier inoxydable 18/10 entièrement poli et finition satinée pour éviter les traces de doigts.



Code	Description
CC880	90ml

## Cuillères perforées avec crochet Vogue

Acier inoxydable.



Code	Description
L670	305mm
L671	356mm
L672	406mm

## Cuillère de service usage intensif Vogue

Acier inoxydable.



Code	Description
M967	470mm

## Cuillère perforée très résistante Vogue

Acier inoxydable.



Code	Description
M966	Perforée 457mm

## Réserve-frites Gastro M

Réserve-frites en inox AISI 430. Livrés avec filtre-égouttoir amovible et plaque de montage correspondant à la longueur totale.



Code	Description
GS017	200(H) x 600(L) x 280(P)mm
GS018	200(H) x 700(L) x 280(P)mm
GS019	200(H) x 800(L) x 280(P)mm
GS020	200(H) x 1000(L) x 280(P)mm
GS021	200(H) x 1200(L) x 280(P)mm
GS022	200(H) x 1400(L) x 280(P)mm
GS023	200(H) x 1500(L) x 280(P)mm

## Salières et poivrière aluminium

Salière et poivrière de qualité professionnelle. Large bouchon à vis pour faciliter le remplissage.



Code	Description
1 GN655	Sel 140(H)mm
2 GN656	Poivre 140(H)mm
3 GN097	Sel 190(H)mm

## Pelle à frites Vogue

En acier inoxydable avec manche tubulaire.



Code	Description
<b>L674</b>	260(L)mm

## Pelle à poisson usage intensif Vogue

Acier inoxydable.



Code	Description
<b>M965</b>	457mm

## Pelle à frites Vogue

Pelle carrée en acier inoxydable adaptée pour les friteuses. Bords relevés 200 mm.



Code	Description
<b>J673</b>	203(Ø) x 670(L)mm

## Pelle à frites Vogue

En plastique ABS résistant à la chaleur. Poignée double pour une utilisation facile.



Code	Description
<b>DP022</b>	235(L)x205(P)mm

## Pelle à frites Vogue

Acier inoxydable et poignée en bakélite.



Code	Description
<b>L681</b>	230(L) x 205(P)mm

## Passoire à frites Vogue

Egoutte les frites facilement. Base amovible pour une utilisation plus facile. Acier inoxydable. 176(H) x 413(Ø)mm.



Code	Description
<b>E712</b>	413mm (Ø)

## Pelles en aluminium Vogue

Mesures professionnelles.



Code	Description
<b>J812</b>	180mm/130ml
<b>J813</b>	255mm/455ml
<b>J814</b>	345mm/1065ml
<b>J815</b>	395mm/1940ml

## Pelle à glaçons de bar Vogue

Pelle de bar très résistante avec manche tubulaire pour une meilleure isolation et protection des mains.



Code	Description
<b>CD271</b>	203mm/55ml

## Pelles en acier inoxydable Vogue

Tubulaires. Faciles à nettoyer. Les longueurs indiquées ne prennent pas en compte le manche.



Code	Description
<b>J180</b>	153mm/1L
<b>J181</b>	197mm/1,45L
<b>J182</b>	229mm/2L

## Cuillères doseuses Kitchencraft

Lot de quatre. Acier inoxydable 18/8. Capacités 1,25ml-2,5ml-5ml-15ml.



Code	Description
<b>D558</b>	Lot de 4

## Pelles en polycarbonate Vogue

Pelles tout usage lavables au lave-vaisselle.



Produit indisponible à la vente

Code	Description
<b>K938</b>	Taille moyenne (900ml)
<b>K937</b>	Grande taille (1,9L)

## Pelle en polycarbonate Vogue

Pelle pratique lavable au lave-vaisselle.



Produit indisponible à la vente

Code	Description
<b>K940</b>	Petite (170ml)

# CUISINE / USTENSILES

## Entonnoirs en plastique Stewart



Code	Description
K480	75mm (Ø)
K521	95mm (Ø)
K539	130mm (Ø)
K540	180mm (Ø)

## Entonnoir en plastique Vogue

Plastique renforcé durable. 150(Ø) x 155(H)mm.  
Tube 8mm(Ø).



Code	Description
K508	150mm (Ø)

## Entonnoir inox Kitchencraft

Avec passoire amovible.  
120mm (Ø). Tube 15mm (Ø).



Code	Description
E560	120mm (Ø)

## Pichet gradué polypropylène Stewart

2,2L. Polypropylène. Compatible micro-ondes.



Code	Description
K955	2,2L

## Pichets gradués Stewart

Polypropylène. Compatible micro-ondes.



Code	Description
CC395	0,5L
CC396	1L
K961	2L

## Entonnoir à confiture Kitchencraft

Acier inoxydable. Lavable au lave-vaisselle.



Code	Description
DL300	Diamètre inférieur 35mm

## Pichets mesureurs Pyrex



Code	Description
P586	0,5L
P587	1L

## Pichets gradués inox

Acier inoxydable.



Code	Description
J735	0,5L
J736	1L
J737	2L

## Pichet gradué inox Aps

Pichet en acier inoxydable pour mélanger et mesurer.



Code	Description
CC402	1L

## Pichets mesureurs Pro-Measures

Les graduations permettent une mesure extrêmement précise. Polypropylène de qualité alimentaire.



NOUVEAU

Art.nr	Omschrijving
FD324	250ml
FD325	500ml
FD326	1L
FD327	2L
FD328	3L
FD329	5L

## Pichets gradués en polycarbonate Vogue

Polycarbonate. Compatible lave-vaisselle et micro-ondes.



Art.nr	Omschrijving
DB450	0,5L
DB451	1L
DB452	2L
DB453	3L

Produit indisponible à la vente

## Saucières Olympia



Code	Description	Qté
C243	215ml	6
U831	340ml	6

## Saucière Olympia



Code	Description	Qté
CB707	Saucière 85ml / 140mm	6

Ustensiles en silicone Vogue

**VOGUE**

Ustensiles en silicone souples, hygiéniques et conçus pour résister à la chaleur jusqu'à 260°C. Sans danger pour les surfaces antiadhésives, résistent aux taches et au lave-vaisselle. Ces ustensiles peuvent tous être suspendus pour les garder à portée de main lorsqu'ils ne sont pas utilisés.

**Cuillère**



Code	Description
DA523	275mm (L)

**Grande spatule/maryse**



Code	Description
DA521	280mm (L)

**Mini spatule**



Code	Description
DA529	205mm (L)

**Louche**



Code	Description
DA530	280mm (L)

**Spatule/cuillère**



Code	Description
DA528	285mm (L)

**Mini spatule/maryse**



Code	Description
DA527	205mm (L)

**Pelle ajourée**



Code	Description
DA524	290mm (L)

**Pince**

Silicone. Résistance à la chaleur jusqu'à 260°C.



Code	Description
DA531	290mm (L)

Ustensiles en silicone



Ustensiles en silicone souples, hygiéniques et qui égayeront votre cuisine. Sans danger pour les surfaces antiadhésives ils résistent aux taches, ainsi qu'à la chaleur jusqu'à 260°C. Compatibles lave-vaisselle. Conçus pour un rangement à portée de main.

**Cuillère**



Code	Description
GL350	270mm

**Spatule**



Code	Description
GL351	Spatule 280mm

**Spatule en bois Vogue**

Extrémité plate.

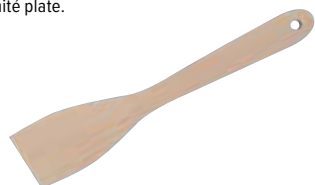

Code	Description
D044	305mm

**Louche**



Code	Description
GL268	280mm

**Spatule/cuillère**



Code	Description
GL352	Spatule/cuillère

**Cuillères en bois Vogue**



Code	Description
D770	203mm
D649	254mm
D772	305mm
D773	356mm
J120	406mm

**Pelle ajourée flexible**



Code	Description
GL217	310mm

**Cuillère**



Code	Description
GL354	200mm

**Spatules en bois Vogue**

A bout rond.



Code	Description
J113	305mm
J112	457mm

ART DE LA TABLE

RESTAURANT, BAR ET HOTEL

MOBILIER

USAGE UNIQUE ET ENTRETIEN

VÊTEMENTS ET CHAUSSURES

CUISINE

MOBILIER DE CUISINE, CHARIOTS ET ÉCHELLES

MATÉRIEL ÉLECTRIQUE ET DE CUISSON

FROID



## Ustensiles de service buffet Amefa

Une gamme de cuillères, pinces, spatules en inox 18/10 de la plus haute qualité pour le service des buffets les plus prestigieux. En inox poli sauf le manche qui est en inox satiné afin d'éviter les traces de doigts.

### Cuillère à salade



Code	Description
CC885	237mm

### Fourchette à salade



Code	Description
CC886	235mm

### Cuillère de service pleine



Code	Description
CC883	310mm

### Cuillère de service ajourée



Code	Description
CC884	310mm

### Pince de service



Code	Description
CC887	200mm

### Pelle ajourée



Code	Description
CC882	310mm

### Cuillères longues Deglon



Code	Description
CL943	320mm
CL944	320mm

### Louche Deglon



Code	Description
CL947	310mm

### Brochette



Code	Description
DC470	550mm

### Kit plancha Deglon

L'ensemble comprend une presse à aliments en fonte, deux pelles à plancha et une pelle à poisson en acier inoxydable.

NOUVEAU



Code	Description
CR050	Ensemble 4 ustensiles

### Kit barbecue Deglon

L'ensemble comprend un couteau et une fourchette à viande, une pince et une spatule. Livrés dans une housse.



Code	Description
CR051	Ensemble 4 ustensiles

## Ustensiles anti chaleur Hells Handles

Spatules professionnelles en acier inoxydable avec manche anti chaleur et antidérapant.

### Pelle à poisson anti chaleur



Code	Description
GG730	152mm

### Spatule coudée



Code	Description
GG732	203mm

### Spatules professionnelles



Code	Description
GG734	76mm
GG735	102mm

### Spatule manche long anti chaleur



Code	Description
GG733	203mm

### Pince à viande Churrasco



Code	Description
DC476	370mm

## Spatule résistant à la chaleur Matfer

A utiliser dans les poêles antiadhésives et en cours de cuisson.



Code	Description
J066	Ajourée 305mm

## Spatule résistant à la chaleur Matfer

Spatule pleine coudée à utiliser dans les poêles antiadhésives jusqu'à 220°C.



Code	Description
U752	Pleine 320mm

## Spatule à hamburger Vogue

Manche en plastique avec pelle en acier inoxydable rigide.



Code	Description
D393	180mm

## Spatule pleine Vogue

Manche en plastique et pelle en acier.



Code	Description
D391	380mm - Lame 255mm(L)

## Pelle à lasagnes Deglon

Ustensile en acier inoxydable avec un côté cranté pour couper et servir les gratins, lasagnes...



Code	Description
GD023	262mm

## Pelle flexible Vogue

En acier inoxydable avec manche flexible. 355mm.



Code	Description
DP013	355mm

## Pelle à tarte Vogue

Manche en plastique et pelle en acier inoxydable.



Code	Description
D395	Lame 142mm

## Pelle à tarte Vogue

Acier inoxydable de haute qualité.



Code	Description
D397	130mm

## Pelle à tarte Vogue



Code	Description
J607	275mm

## Pelle à gâteau

Pelle à gâteau en acier inoxydable avec manche en plastique. Résistante aux rayures.



Code	Description
GC679	250mm

## Pelle à gâteau Vogue

En inox avec crochet de suspension. Lavable au lave-vaisselle.



Code	Description
CY393	300mm

## Pelle à tarte dentée Deglon

Coupez et servez en un rien de temps avec cet ustensile de cuisine pratique en acier inoxydable. Possède un côté denté pour couper facilement.



## Pelle ajourée Amefa



Code	Description
CC882	310mm

## Spatule ajourée Vogue

Manche en plastique et pelle en acier inoxydable flexible.



Code	Description
D392	380mm

Code	Description
GD024	295mm

## Pelle à poisson usage intensif Vogue

Acier inoxydable.



Code	Description
M965	457mm

## Pelle Westmark

Pelle "Flonal" en polyamide, résistant jusqu'à 210°C, spéciale pour revêtement antiadhésif.



Code	Description
K149	280mm

## Spatule pleine Vogue

Acier inoxydable avec crochet de suspension. Lavable au lave-vaisselle.



Code	Description
CY402	360mm

ART DE LA TABLE

RESTAURANT, BAR ET HOTEL

MOBILIER

USAGE UNIQUE ET ENTRETIEN

VÊTEMENTS ET CHAUSSURES

CUISINE

MOBILIER DE CUISINE, CHARIOTS ET ÉCHELLES

MATÉRIEL ÉLECTRIQUE ET DE CUISSON

FROID



# CUISINE / USTENSILES

## Spatule pleine Vogue

Manche en plastique et pelle en acier.



Code	Description
D391	380mm - Lame 255mm(L)

## Cuillère à glace Gelato Vogue

Cuillère en acier inoxydable rigide et durable avec manche recouvert en PVC.



Code	Description
CD233	270 x 65mm

## Portionneurs à glace Vogue

Manche creux contenant un liquide dégivrants qui diffuse la chaleur de la main vers la cuillère. Code couleur pour identifier facilement les portions. Ne pas laver au lave-vaisselle.

Code	Description
GJ542	40ml rouge
GJ541	60ml marron
J089	70ml vert
GJ540	80ml jaune



## Portionneurs à glace Zeroll

Portionneurs à glace à manche creux contenant un liquide dégivrants qui se réchauffe au contact de la paume de la main. Pastilles codes couleurs aidant à identifier le nombre de portions par litre. Ne passent pas au lave-vaisselle.

Code	Description
GD619	Rouge 30 portions
GD618	Gris clair 24 portions
GD617	Ocre 20 portions
GD616	Vert 16 portions
GD615	Bleu 12 portions
GD614	Marron 10 portions



## Portionneurs Litegrip Bonzer

Portionneurs à codes couleurs pour une identification rapide et un service facilité. Idéal pour les saliments plus consistants tels que la purée, les légumes et la crème glacée moelleuse. Légers, ils ne possèdent ni ressort ni recoin pouvant bloquer les aliments. Lavables au lave-vaisselle. Fonctionnent par pression de la main.



Code	Description
1 GD583	Gris   71mm (Ø)   110ml
2 GD584	Ivoire   68mm (Ø)   96ml
3 J264	Vert   64mm (Ø)   84ml
4 GD585	Bleu ciel   61mm (Ø)   73ml
5 J087	Bleu roi   57mm (Ø)   59ml

Code	Description
6 J086	Jaune   55mm (Ø)   53ml
7 GD586	Rouge   52mm (Ø)   45ml
8 GD587	Noir   46mm (Ø)   33ml
9 GD588	Beige   43mm (Ø)   28ml
10 GD589	Bordeaux   40mm (Ø)   21ml

## Spatule flexible ajourée Deglon

Manche plastique et lame inox. Lame en acier inoxydable avec manche en plastique. Lavable au lave-vaisselle. Encoche sur la poignée pour poser la spatule en toute sécurité au bord des poêles.



Code	Description
GG078	280mm

## Spatule coudée flexible Dick

Manche plastique et lame inox.



Code	Description
DL378	130mm

## Spatule coudée flexible Wusthof

Acier inoxydable à forte teneur en carbone.



Code	Description
C931	127mm

## Pelle à tarte Vogue

Manche en plastique et pelle en acier inoxydable.



Code	Description
D395	Lame 142mm

## Cuillère à glace ovale Vogue

Appuyez sur le manche pour libérer la boule. 30 boules par litre. 43 x 62 mm.

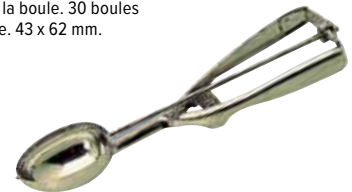

Code	Description
J084	33ml

## Portionneurs Vogue

Portionneurs en acier inoxydable de haute qualité avec manche à ressort.



Code	Description
J096	18ml/39(Ø)mm
J095	25ml/46(Ø)mm
J094	33ml/50(Ø)mm
J093	36ml/54(Ø)mm
J092	50ml/54(Ø)mm
J091	70ml/62(Ø)mm
J090	125ml/74(Ø)mm

## Pelle ronde Vogue

En acier inoxydable avec manche en polypropylène pour déplacer facilement les gâteaux vers les plats, présentoirs et lieux de stockage.



Code	Description
GL266	300mm Ø

## Spatules-cuillères Vogue

La tête en forme de cuillère en caoutchouc souple permet de mélanger et râcler. Manche résistant hygiénique. Résistance thermique jusqu'à 50°C.



Code	Description
J078	255mm
J079	356mm

## Spatule/maryse haute température Vogue

Ne raye et ne fond pas. Résiste à la chaleur jusqu'à 260°C et aux taches. Manche froid au toucher.



Code	Description
K981	Spatule de 264mm
K982	Spatule de 356mm
K983	Spatule de 406mm
L029	Spatule-cuillère de 254mm
L030	Spatule-cuillère de 356mm
L031	Spatule-cuillère de 406mm

## Pince de service Vogue

En inox avec crochet de suspension. Lavable au lave-vaisselle.



Code	Description
CY293	235mm

## Spatules embout en caoutchouc Vogue

Embout en caoutchouc pour râcler. Manche hygiénique résistant. Lavable au lave-vaisselle.



Code	Description
J081	255mm
J082	355mm
J083	405mm

## Spatule ajourée Vogue

Manche en plastique et pelle en acier inoxydable flexible.



Code	Description
D392	380mm

## Spatules Schneider

Spatules très résistantes pour mélanger les aliments jusqu'à une température de 220°C. Conformes aux règles d'hygiène.



Code	Description
GT108	250mm
GT109	300mm
GT110	350mm
GT111	400mm
GT113	500mm

## Pelle ajourée Vogue

Avec manche confortable et compatible lave-vaisselle.



Code	Description
CS025	340mm

## Cuillère de service Vogue

En inox avec manche confortable.



Code	Description
CS910	Cuillère 340mm

## Cuillère Exoglass Matfer

Solide et hygiénique - pour mélanger les aliments jusqu'à 220°C.



Code	Description
J099	457mm

## Pince pour aliments Vogue

Polycarbonate. 230 mm.



Produit indisponible à la vente

Code	Description
P786	Noir

## Pinces Vogue

Polycarbonate.



Produit indisponible à la vente

Code	Description
P924	230mm noir
P925	300mm noir

## Spatules Exoglass Matfer

Une spatule hygiénique solide conforme aux réglementations sanitaires pour mélanger les aliments à une température pouvant aller jusqu'à 220°C.



Code	Description
DN939	250mm
J074	305mm
DN915	350mm
J075	406mm
DN916	450mm
J076	508mm

## Louche Vogue

Acier inoxydable.



Code	Description
CS001	340mm l 435ml

## Cuillère de service perforée Vogue

Inox. Compatible lave-vaisselle.



Code	Description
CS911	Cuillère perforée 340mm

## Cuillères en mélamine Vogue

Résistant à la chaleur, lavables au lave-vaisselle.

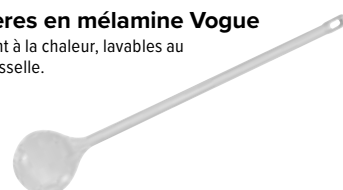

Code	Description
J111	305mm
J110	457mm

ART DE LA TABLE

RESTAURANT, BAR ET HOTEL

MOBILIER

USAGE UNIQUE ET ENTRETIEN

VÊTEMENTS ET CHAUSSURES

CUISINE

MOBILIER DE CUISINE, CHARIOTS ET ÉCHELLES

MATÉRIEL ÉLECTRIQUE ET DE CUISSON

FROID

# CUISINE / USTENSILES

## Pinces en silicone Vogue

Résistance à la chaleur jusqu'à 310°C.



Code	Description
CS770	230mm
CS771	300mm

## Pince pour aliments Vogue

Acier inoxydable.

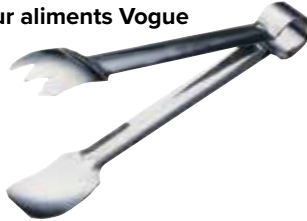

Code	Description
J605	210(L) x 35(I)mm

## Pince Vogue

Polycarbonate.



Produit indisponible à la vente

Code	Description
P941	230mm blanc

## Pince noire Vollrath

Conception sans ressort. Manches résistants à la chaleur jusqu'à 82°C.



NOUVEAU

Code	Description
DC243	Noir l 241mm

## Pinces de restauration Vogue

Acier inoxydable. A ressort, avec dispositif de blocage et crochet de suspension.



Code	Description
J608	254mm
J604	406mm

## Pinces de restauration Vogue

Acier inoxydable. A ressort, avec dispositif de blocage et crochet de suspension.

NOUVEAU



10X

Code	Description	Qté
S633	Pince 255mm	10

## Pince à viande Vogue

Pince en acier inoxydable extra longue, idéale pour les barbecues.



Code	Description
J615	508mm

## Pinces de service code couleur Hygiplas

Les pinces de service en acier inoxydable recouvertes de vinyle et codées par couleur permettent d'éviter toute contamination croisée lors du service. De par leur conception, elles n'offrent aucun creux ou pli pouvant contenir des bactéries. Disponibles en 290mm ou 400mm de long pour répondre à vos besoins.



290mm

Code	Description
CB153	Noir
CB154	Rouge
CB155	Vert
CB156	Bleu
CB157	Jaune
CB158	Marron
HC852	Violet

405mm

Code	Description
HC848	Noir
HC854	Rouge
HC851	Vert
HC849	Bleu
HC855	Jaune
HC850	Marron
HC853	Violet

## Pince de service Vogue

Lames en acier inoxydable. 70 x 60 mm.



Code	Description
J601	240mm (L)

## Pince Exoglass Matfer

Résistant à la chaleur jusqu'à 220°C.



Code	Description
U753	240mm

## Pince de cuisine Westmark

A utiliser comme pince ou comme deux spatules individuelles. En aluminium.



Code	Description
J603	275mm

## Pince antiadhésive Duetto Flonal Westmark

Antiadhésive et résistant à la chaleur. Possibilité de la dissocier pour obtenir 2 spatules.



Code	Description
J614	Pince 289mm

## Pince à spaghetti Vogue

Acier inoxydable.



Code	Description
J616	195mm

## Pince à sandwich Vogue

Acier inoxydable.



Code	Description
J606	225mm

## Pinces de service Westmark

Pinces de service inox avec embouts incurvés pour une préhension parfaite de tout aliment.

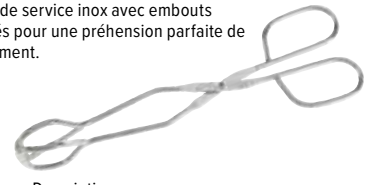

Code	Description
GR261	220(L)mm
GR262	320(L)mm

## Pince de service silicone Oxo

Extrémités en silicone antiadhésives. Résiste à la chaleur jusqu'à 310°C. Lavable au lave-vaisselle.



Code	Description
GG064	228mm
GG065	305mm

## Passoire à frites Vogue

Egoutte les frites facilement. Base amovible pour une utilisation plus facile. Acier inoxydable. 176(H) x 413(Ø)mm.



Code	Description
E712	413mm (Ø)

## Ustensiles de service Push & Pull Deglon

Réalisez rapidement plusieurs tâches de préparation et de service avec ces ustensiles de service utiles - tout peut être effectué d'une seule main.

- Conception permettant de gagner du temps - pas besoin de changer d'ustensiles
- Ergonomique pour une utilisation confortable
- Hygiène améliorée - ne touchez qu'un seul ustensile au moment de servir



NOUVEAU

Code	Description
FR112	Pelle à tarte 355mm
FR111	Pelle rectangulaire 340mm
FR110	Fourchette 2 dents courbes 310mm

## Passoires

Maille en acier inoxydable. Cadre en polypropylène.



Code	Description
C795	70mm
C797	140mm
C798	180mm

## Passoire

Résistante à maille double, avec fils de support en acier inoxydable.



Code	Description
C831	300(Ø)mm
C832	350(Ø)mm

## Filtre à huile conique en métal Vogue

Monture en métal chromé.



Code	Description
CN956	255mm   Monture métal
CN958	Filtres en papier x50

## Passoire conique étamée Vogue

Manche en polypropylène.



Code	Description
C794	140mm (Ø)

## Chinois Vogue

Acier inoxydable.



Code	Description
J593	180mm
J701	230mm
J716	260mm

## Passoires Vogue

En acier inoxydable avec manche. Lavables au lave-vaisselle.



Code	Description
C799	100mm (Ø)
C800	140mm (Ø)
C801	180mm (Ø)

## Chinois Vogue

Chinois résistant à mailles grossières (trous de 2mm) en acier inoxydable.



Code	Description
DM059	250mm

## Chinois Exoglass Matfer

Manche Exoglass solide une pièce avec deux crochets. Passoire en maille acier de haute qualité et fils croisés de protection.



Code	Description
W693	200mm

## Chinois Vogue

Mailles et anneau en acier inoxydable.



Code	Description
E818	200mm
E819	250mm

ART DE LA TABLE

RESTAURANT, BAR  
ET HOTEL

MOBILIER

USAGE UNIQUE  
ET ENTRETEN

VÊTEMENTS  
ET CHAUSSURES

CUISINE

MOBILIER DE CUISINE,  
CHARTIOTS ET ÉCHELLES

MATÉRIEL ÉLECTRIQUE  
ET DE CUISSON

FROID

# CUISINE / USTENSILES

## Mousseline alimentaire



Tissu 100% coton, adapté au contact alimentaire. Idéal pour la cuisine vapeur, la préparation des fromages et confitures. Se coupe à la dimension voulue.

Code	Description
<b>DM056</b>	990mm x 10m

## Araignée Vogue

Araignée en acier inoxydable.



Code	Description
<b>C834</b>	140(Ø) x 395(L)mm

## Ecumoire Vogue

Acier inoxydable. Maille fine ronde.



Code	Description
<b>J674</b>	200(Ø) x 675(L)mm

## Paniers à spaghetti Vogue

Acier inoxydable.



Code	Description
<b>CS734</b>	120mm (Ø)
<b>J719</b>	150mm (Ø)
<b>CS735</b>	180mm (Ø)

## Araignée Vogue

Araignée en acier nickelé résistant, de qualité professionnelle, idéale pour les friteuses. Maille étamée.



Code	Description
<b>C835</b>	Nickel 150(Ø) x 400(L)mm
<b>C836</b>	Nickel 200(Ø) x 490(L)mm
<b>C837</b>	Nickel 230(Ø) x 500(L)mm

## Ecumoire à graisse Vogue

Ecumoire carrée en acier inoxydable pouvant être utilisée avec les friteuses.



Code	Description
<b>J670</b>	200(Ø) x 660(L)mm

## Panier cuit-pâtes Lincat

Panier en acier inoxydable conçu pour égoutter et contenir les pâtes.



Code	Description
<b>DM058</b>	230(H) x 200(L) x 330(P)mm

## Passoires en polypropylène Araven

Compatibles micro-ondes, congélateur et lave-vaisselle.



Code	Description
<b>DL943</b>	235mm (Ø)
<b>DL944</b>	280mm (Ø)
<b>DL945</b>	380mm (Ø)

## Ecumoire Vogue

D'une seule pièce en acier inoxydable.



Code	Description
<b>J668</b>	120(Ø) x 380(L)mm

## Araignée profonde à manche long Vogue

En acier inoxydable pour les cuisines à forte activité.



Code	Description
<b>J708</b>	220(Ø) x 625(L)mm

## Passoire ronde Vogue

Perforations conçues pour un égouttage rapide et base plate pour la stabilité.



Code	Description
<b>CW352</b>	380mm (Ø)

## Passoires Vogue

Acier inoxydable.



Code	Description
<b>K331</b>	245(Ø) x 95(H) mm
<b>K347</b>	290(Ø) x 100(H) mm
<b>K348</b>	335(Ø) x 124(H) mm
<b>K349</b>	390(Ø) x 134(H) mm

## Vaporisateur d'huile Kitchencraft

Idéal lorsqu'une fine couche d'huile est requise.



Code	Description
E969	120ml

## Cuillère magique Vogue

Modèle en spirale permettant de réduire la durée du fouettage.



Code	Description
J757	Cuillère magique 40(Ø) x 215(L)mm

## Fouets manche isolant Matfer

Manche résistant à la chaleur jusqu'à 220°C. Fils indémantchables hygiéniques, lavable au lave-vaisselle.



Code	Description
J751	255mm
J752	305mm
J753	355mm
J754	405mm
J755	455mm
J756	500mm

## Fouets résistants Vogue

Fouets inox qualité Premium. Compatibles lave-vaisselle.



Code	Description
DA042	250mm
DA043	300mm
DA044	350mm

## Fouets légers Vogue

Solides fouets inox avec manches sans raccord. 12 fils métalliques légers.



Code	Description
K550	250mm
K551	300mm
K552	350mm
K553	400mm
K554	450mm
M969	500mm

## Fouets 24 fils Schneider

Fouets en acier inoxydable résistant et manche en polypropylène.



Code	Description
CY221	Longueur totale 250mm
CY222	Longueur totale 300mm
CY223	Longueur totale 350mm
CY224	Longueur totale 400mm
CY225	Longueur totale 450mm

## Spatule géante Vogue

Spatule inox, idéale pour les marmites profondes.



Code	Description
DP019	915mm

## Fouets lourds Vogue

Solides fouets inox avec manches sans raccord. 8 fils lourds.



Code	Description
K545	250mm
K546	300mm
K547	350mm
K548	400mm
K549	450mm
M968	500mm

## Fouets 16 fils Schneider

Fouets en acier inoxydable avec manche thermoplastique résistant à la chaleur jusqu'à 200°C. 16 fils solides. Lavables au lave-vaisselle.



Code	Description
GT100	Longueur totale 250mm
GT101	Longueur totale 300mm
GT102	Longueur totale 350mm
GT103	Longueur totale 400mm

## Fouet Vogue

Fouet inox Vogue, idéal pour les marmites profondes.



Code	Description
DN967	1016mm

# CUISINE / USTENSILES

## Thermomètre de four électronique Hygiplas

Thermomètre de four avec sonde en acier inoxydable. Modèle aimanté pouvant être fixé à l'extérieur du four pour faciliter la lecture et la manipulation. Affichage réglable en °C ou °F, alarme de limite de température réglable, minuterie ou horloge. Fonctionne avec 2 piles AAA.



**Spécification**

CE399 Plage de température : 0 à +300°C. Résolution: 0,1°C. Précision : 1°C. Câble de sonde 1m. Dimensions (mm): 131(H) x 67(L) x 22(P).

Code	Description
CE399	Thermomètre de four

## Thermomètre mural Hygiplas

279,5 x 60mm. Limites de températures -40°C à 50°C.



Code	Description
J228	Mural

## Thermomètre à café et à lait Hygiplas

Crochet pour pichet inox. Sonde 125(L) x 4(Ø)mm. Plage de température -10°C à 110°C.



Code	Description
CB887	Cadran de 45mm

## Thermomètre à cadran avec étui Hygiplas

142 x 33,6mm. Limites de températures -10°C à 110°C.



Code	Description
F346	A cadran

## Thermomètre de four KitchenCraft

Cadran de 65mm (Ø) facile à lire. Convient pour les fours et les armoires chauffantes. 70 x 76mm. Limites de températures 50°C à 300°C, incréments de 5°C.



Code	Description
J205	Four

## Thermomètre d'insertion avec étui Hygiplas

En forme de T 125 mm. Ecran LCD. Limites de températures -50°C à +150°C.



Code	Description
F306	Thermomètre en forme de T

## Thermomètre à sucre / confiture Hygiplas

Pour mesurer la température des préparations sucrées. Limites de températures +40°C à 200°C.



Code	Description
J204	350 x 48mm

## Thermomètre pour friture Hygiplas

165mm de long. Cadran 52,8mm (Ø). Limites de températures 0°C à 300°C.



Code	Description
J203	Friture

## Thermomètre digital KM221 Comark

Thermomètre manuel simple et facile à utiliser avec des lectures rapides et précises affichées sur un grand écran LCD. Convient pour une utilisation quotidienne dans la cuisine. Résistant à l'eau. Fourni avec une sonde de pénétration ATT55 et 2 piles AA. Certificat d'étalonnage gratuit inclus.

NOUVEAU



**Spécification**

GJ465 Gamme de température de -30°C à +110°C

Code	Description
GJ465	Thermomètre

## Thermomètre résistant à l'eau Hygiplas

Thermomètre numérique avec une fonction mémoire pratique et une sonde en acier inoxydable. Plage de température -50°C à 200°C. Résolution de 0,1°C.



Code	Description
GH628	Thermomètre résistant à l'eau

## Thermomètre digital Catertherm Hygiplas

Thermomètre digital professionnel avec système d'arrêt automatique et large écran LCD. Sonde amovible en acier inoxydable. Nécessite des piles AAA (2 fournies).



**Spécification**  
**GG748** Précision +/- 1°C entre -25°C et 120°C. Sinon +/- 3°C entre 200°C et 300°C. Dimensions (mm): 163(L) x 60(l) x 19(P).

Code	Description
GG748	Digital

## Thermomètre Multistem Hygiplas

Assurez-vous que vos aliments sont conservés à la bonne température avec ce thermomètre. Idéal pour relever les températures des aliments réfrigérés ou chauds. Câble de 1 m. Pile fournie.



**Spécification**  
**F338** Plage de températures: -50°C à 200°C. Résolution: 0,1°C. Précision: 1°C. Temps de réponse 15 s (environ). Fonctionne avec 1 pile AAA.

Code	Description
F338	Thermomètre

## Mini thermomètre infrarouge Hygiplas

Léger, robuste et simple à utiliser, ce thermomètre avec grand écran LCD fournit une lecture rapide et précise. L'absence de contact réduit le risque de contamination croisée. Lecture Celsius et Fahrenheit. Convient pour une utilisation dans les cuisines professionnelles. Livré avec pile 9V 16 heures et étui de protection et transport.



**Spécification**  
**GL267** Plage de température : -20°C à 320°C. Résolution 0.5°C. Dimensions (mm): 175(H) x 32(L) x 63(P). Poids: 135g.

Code	Description
GL267	Mini infrarouge

## Thermomètre infrarouge Hygiplas

Un thermomètre infrarouge compact, léger et simple à utiliser avec grand écran LCD facile à lire. L'absence de contact réduit le risque de contamination croisée. Pile 9V inclue (16 heures).



**Spécification**  
**GG749** Précision : +/- 3°C entre -50°C et -30°C; +/- 2°C entre -100°C et 400°C; Plage de température: -50°C à +400°C. Résolution: 0,1°C. Temps de réponse: 500 ms. Dimensions (mm): 180(H) x 50(L) x 100(P). Poids: 225g.

Code	Description
GG749	Infrarouge

## Thermomètre infrarouge Comark

Thermomètre de poche infrarouge avec écran LCD rétro-éclairé qui mesure la température des aliments en surface. Rapide, pratique, sûr et facile à utiliser. Utiliser le point laser pour identifier la zone cible et la fonction de maintien mémorise la donnée affichée.



**Spécification**  
**CC099** Modèle: KM814FS. Plage de température : -30°C à +200°C. Précision: ±1°C de 0°C à 65°C. Dimensions (mm): 38(l) x 101(L). Poids 227g.

Code	Description
CC099	KM814FS

## Thermomètre numérique C12 avec sonde amovible Comark

Thermomètre numérique professionnel avec un grand écran LCD et un arrêt automatique pour économiser les piles. Sonde de pénétration en inox amovible. Protection antimicrobienne BioCote® pour lutter contre la contamination croisée. 2 piles AA fournies. Fourni avec une sonde de pénétration et une sonde d'intervalle, ainsi qu'un certificat d'étalonnage gratuit.



**Spécification**  
**C462** Plage de températures: -40°C à 125°C. Précision: ±1°C. Temps de réponse: 10 sec (environ).

Code	Description
C462	Thermomètre

ART DE LA TABLE

RESTAURANT, BAR ET HOTEL

MOBILIER

USAGE UNIQUE ET ENTretien

VÊTEMENTS ET CHAUSSURES

CUISINE

MOBILIER DE CUISINE, CHARIOTS ET ÉCHELLES

MATÉRIEL ÉLECTRIQUE ET DE CUISSON

FROID



# Thermomètres Easytemp Hygiplas

Thermomètre de poche précis, fiable et robuste avec sonde pliable. Fonction on/off automatique. Avec dragonne détachable. Fourni avec pile. Différentes couleurs disponibles.

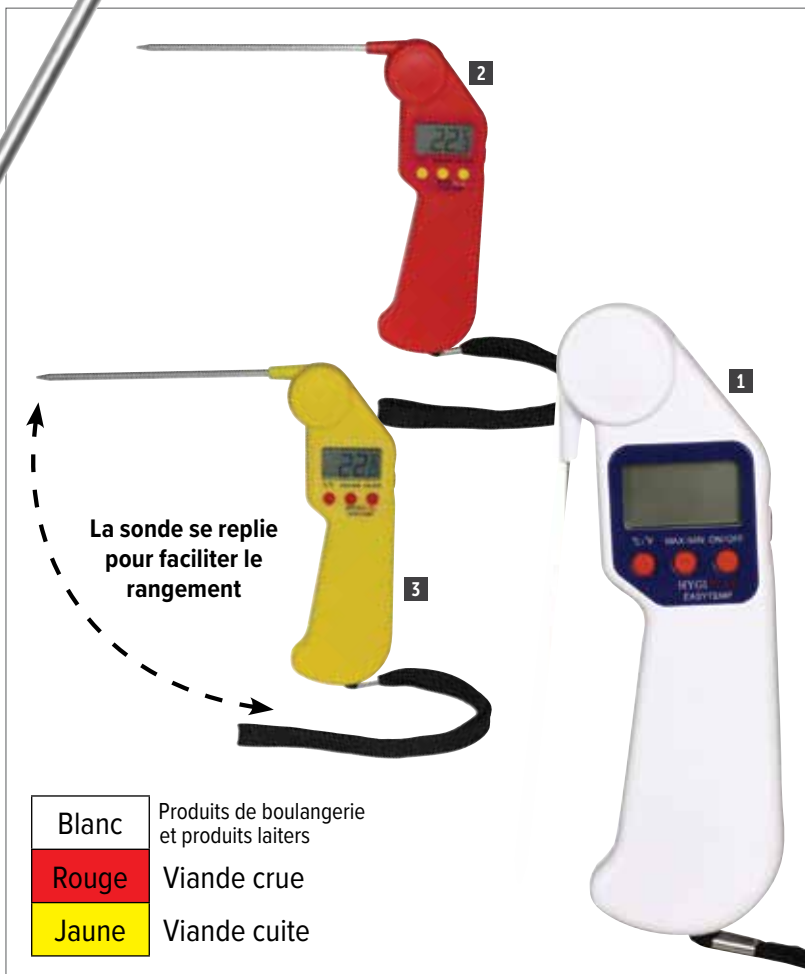

Blanc	Produits de boulangerie et produits laitiers
Rouge	Viande crue
Jaune	Viande cuite

## Journal des températures Hygiplas

Six mois d'archives, colonnes pour la température, la date et les initiales de la personne en charge. En langue anglaise.



**Spécification**  
 Plage de températures: -50°C à +300°C. Résolution: ±0.1°C, -20 à +200°C.  
 Précision: ±1°C, -30 à +150°C. Temps de réponse 15 s (environ).

Code	Description
1 J242	Blanc (boulangerie et produits laitiers)
2 CF913	Rouge (viande crue)
3 CF912	Jaune (viande cuite)

**HYGIPLAS**

Code	Description
J201	Journal

## Thermomètre Catercheck 3 Comark

Mesure rapide et précise de la température, adapté aux aliments cuits et réfrigérés. Sonde connectée en permanence et arrêt automatique. IP67 étanche à l'eau et à la poussière.

NOUVEAU



### Spécification

CF964 Modèle : Catercheck3. Plage de température : -40°C à +125°C. Dimensions (mm) : 58(l) x 152(L). 3 piles AAA.

Code	Description
------	-------------

CF964	Catercheck3
-------	-------------

## Thermomètre frontal infrarouge Marsden

La vérification de la température du personnel ou des clients est sécurisée et simple grâce au thermomètre frontal infrarouge sans contact. Norme médicale MDD 93/42/CEE.

NOUVEAU



Code	Description
------	-------------

DF717	Sans contact
-------	--------------

## Lingettes désinfectantes et support mural Pal

Efficace contre 99,9 % des bactéries, SARM, E Coli, Listeria, salmonelle, ainsi que la plupart des virus et des champignons. Substance non altérégène compatible contact alimentaire.



Code	Description
------	-------------

J237	Support mural
CC197	Boîte de 200 lingettes
J860	Boîte de 1000 lingettes



## Thermomètre C20 Comark

Thermomètre professionnel de restauration avec protection anti-microbienne BioCote®. Veille automatique. Sonde vendue séparément (sonde pénétration F321; sonde d'intervalles F323).

NOUVEAU



### Spécification

CF996 Modèle : C20. Plage de température : -40°C à +125°C. Précision : ±0.5°C. Dimensions (mm) : 58(l) x 152(L). Poids : 128g.

CF965 Modèle : C20Kit. Plage de température : -40°C à +125°C. Précision : ±0.5°C. F321 100(L)mm

Code	Description
------	-------------

CF996	Thermomètre C20
CF965	Kit thermomètre C20
F321	Sonde de pénétration

## Thermomètres réfrigérateur/congélateur à suspendre Hygiplas

Une gamme de thermomètres réfrigérateur/congélateur faciles à lire pour respecter les normes de sécurité alimentaire.

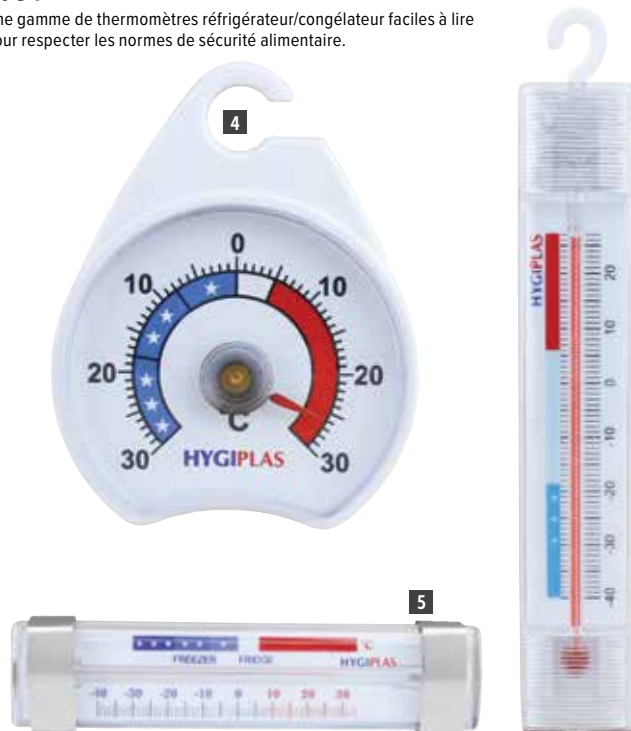

Code	Description
------	-------------

4 J226	Cadran
5 J210	Thermomètre
6 J211	Thermomètre intérieur suspendu

ART DE LA TABLE

RESTAURANT, BAR ET HOTEL

MOBILIER

USAGE UNIQUE ET ENTRETIEN

VÊTEMENTS ET CHAUSSURES

CUISINE

MOBILIER DE CUISINE, CHARIOTS ET ÉCHELLES

MATÉRIEL ÉLECTRIQUE ET DE CUISSON

FROID

# CUISINE / USTENSILES

## Thermomètre résistant au lave-vaisselle Comark

Peut être utilisé à l'intérieur du lave-vaisselle pour contrôler si la température du cycle est correcte, sert également à contrôler la température des aliments. Offre une protection anti-microbienne BioCote® et une plage de température de -20°C à +200°C.



### Spécification

**CF992** Modèle: PDQ400. Plage de température : -20°C à +200°C. Dimensions (mm): 21(L) x 152(P).

Code	Description
<b>CF992</b>	Résiste au lave-vaisselle

## Thermomètre Pocketherm sonde pliable Comark

Thermomètre haute précision, rapide et compact. Utilisation pratique pour vérifier les températures de -40°C à +125°C. Grand écran LCD pour une lecture facile. Certificat d'étalonnage gratuit inclus.



### Spécification

**CD284** Thermomètre de poche Modèle : P125. Plage de températures -40°C à +125°C. Précision ±0,5°C. Dimensions (mm): 52(l) x 170(L).

Code	Description
<b>CD284</b>	Pocketherm

## Thermomètre à suspendre étanche réfrigérateur/ congélateur Hygiplas

Thermomètre étanche réfrigérateur/ congélateur, avec crochet de suspension. Nécessite une pile bouton CR2032. Étanche jusqu'à IP65.



### Spécification

**CB891** Plage de températures: -25°C à +50°C. Précision: ±1°C. Dimensions (mm) : 57(H) x 70(L) x 20(P).

Code	Description
<b>CB891</b>	Thermomètre à suspendre

## Thermomètre intérieur/extérieur Hygiplas

Alarme haute/basse avec affichage de 11mm. Doubles capteurs pour la température du réfrigérateur/congélateur et la température ambiante. Dimensions (en mm): 136 x 26. Limites de températures -50°C à 70°C.



Code	Description
<b>F314</b>	Thermomètre -50°C à +70°C

## Thermomètre intérieur/extérieur numérique Hygiplas

Pour consulter la température à l'intérieur de votre meuble réfrigéré sans l'ouvrir. Ecran numérique de 10 mm facile à lire. Double capteur pour la température du meuble froid et de l'air. Thermomètre conçu pour être fixé sur la paroi du meuble grâce aux aimants, avec la sonde à l'intérieur. Peut également être posé sur le dessus. Pile bouton fournie.



### Spécification

**F343** Plage de température : -50°C à 70°C. Câble de sonde de 3 mètres. Nécessite 1 pile CR2032 (fournie) code CD289. Dimensions (mm): 52(H) x 73(L) x 15(P).

Code	Description
<b>F343</b>	Thermomètre

## Horloge de cuisine Vogue

ABS blanc. Fonctionne avec 1 pile AA (non fournie). 240(Ø)mm.



Code	Description
<b>K978</b>	Horloge

## Grand minuteur électronique Hygiplas

Décompte sur grand écran d'affichage 12 ou 24 heures. Décompte maximum jusqu'à 99 heures, 59 minutes, 59 secondes. Fonctionne avec une pile AAA (fournie).



### Spécification

**CF916** Dimensions (mm):80(H) x 80(L) x 25(P).

Code	Description
<b>CF916</b>	Minuteur grands chiffres

## Minuteur Hygiplas

Alarme numérique avec grand écran et support pliant. Heures et minutes ou minutes et secondes. Nécessite 1 pile AA (fournie).



### Spécification

**DP028** 80dB. Dimensions (mm): 63(H) x 63(L) x 15(P)mm.

Code	Description
<b>DP028</b>	Minuteur

## Balances de cuisine Vogue

Balances de cuisine tout usage blanches et inox avec récipient grande capacité en inox.



### Spécification

**F172** Plateau de 200mm. Capacité 5kg. Graduations 20g.

**F174** Plateau de 250mm. Capacité 10kg. Graduations 50g.

**F176** Plateau de 250mm. Capacité 20kg. Graduations 50g.

Code	Description
<b>F172</b>	Balance de 5kg
<b>F174</b>	Balance de 10kg
<b>F176</b>	Balance de 20kg

## Minuteur triple Hygiplas

Décompte sur triple affichage 12 ou 24 heures. Il se fait jusqu'à 19 heures, 59 minutes, 59 secondes par intervalle d'une seconde. Passage de la fonction horloge à minuteur. Le triple affichage permet d'effectuer trois décomptes simultanément. Fonctionne avec une pile LR44 (fournie).



### Spécification

**CF915** Dimensions (mm):90(H) x 70(L) x 14(P).

Code	Description
<b>CF915</b>	Minuteur triple

## Balance électronique Vogue

Balance numérique de haute précision avec fonction d'ajout pendant la pesée et un récipient de 250 x 210mm. Arrêt automatique. Comprend un thermomètre et une fonction de minuterie/ alarme. Capacité 5kg. Graduation 1g. Nécessite 2 piles AAA, vendues séparément.

NOUVEAU



Code	Description
<b>DE121</b>	Balance 5kg

## Balances à plateau Vogue

Balances de cuisine très résistantes avec plateau carré en inox de 240mm.



### Spécification

**F173** Capacité 10kg. Graduations 50g.

**F175** Capacité 20kg. Graduation de 50g.

Code	Description
<b>F173</b>	Balance de 10kg
<b>F175</b>	Balance de 20kg

ART DE LA TABLE

RESTAURANT, BAR ET HOTEL

MOBILIER

USAGE UNIQUE ET ENTRETIEN

VÊTEMENTS ET CHAUSSURES

CUISINE

MOBILIER DE CUISINE, CHARIOTS ET ÉCHELLES

MATÉRIEL ÉLECTRIQUE ET DE CUISSON

FROID

# CUISINE / USTENSILES

## Balance digitale Vogue

Balance électronique fonctionnant à pile (fournie), avec écran tactile, affichage LCD et plateforme de 185(Ø)mm. Capacité de 5kg, graduation 1g.



**Spécification**  
**GG017** Capacité 5kg. Graduation 1g.

Code	Description
<b>GG017</b>	Balance 5kg

## Balance de précision Vogue

Ultra sensible pour une pesée précise. Plateau amovible de 170mm. Capacité 0,5kg. Graduation 2g.



**Spécification**  
**F182** Plateau 17cm. Capacité 0,5kg. Graduation 2g.

Code	Description
<b>F182</b>	Balance de 0,5kg

## Balance électronique de comptoir Vogue

Balance électronique très résistante avec écran ACL séparé pouvant être fixé au mur. Plateau hygiénique en acier inoxydable amovible pour un nettoyage aisé. Etalonnage, remise à zéro et arrêt automatiques. Voyant d'indication de batterie faible.



**Spécification**  
**CD564** Capacité 30kg. Graduation 10g. Câble de 1,4 m. Adaptateur secteur 9 V fourni. Nécessite 6 piles AA (vendues séparément) pour le fonctionnement avec piles. Dimensions du plateau (mm): 315 x 325. Dimensions (mm): 40(H) x 310(L) x 300(P). Poids 4,1kg.

Code	Description
<b>CD564</b>	30kg

## Balances électroniques Salter Brecknell

Portables avec une batterie interne rechargeable bénéficiant d'environ 160 heures d'autonomie entre deux charges. Peuvent être alimentées directement par secteur (adaptateur fourni). Dimension de la plate-forme 245(L) x 215(P) mm. Ces balances ne sont pas homologuées pour la vente au détail d'une activité commerciale mais conviennent parfaitement pour une utilisation en cuisine.



- Plate-forme en acier inoxydable
- Ecran à LED transparent
- Possibilité de remettre la mesure de calcul à zéro.

**Spécification**  
 95(H) x 300(L) x 250(P)mm

Code	Description
<b>DP031</b>	6kg/précision 2g
<b>DP032</b>	15kg/précision 2g

## Balances Salter Brecknell

Balances élégantes avec fonction d'arrêt automatique. Pieds en caoutchouc pour la stabilité. Affichage systèmes métrique ou impérial. Fonctionnement sur secteur (câble 1m fourni) ou à piles (4 x AAA).

- Plateau en acier inoxydable brossé
- Ecran à LED transparent
- Fonctionnement simple
- Fixation murale ou support balance

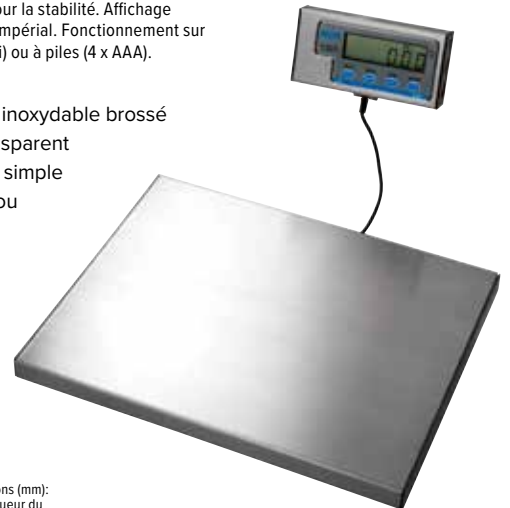

**Spécification**  
**Tous les modèles :** Dimensions (mm): 27(H) x 380(L) x 300(P). Longueur du câble 1m. Poids : 3,9kg.

Code	Description
<b>DP033</b>	60kg / précision 20g
<b>DP034</b>	120kg / précision 50g

## Balance lavable

Portable avec une batterie interne rechargeable bénéficiant d'environ 20 heures d'autonomie entre deux charges. Peut être alimentée directement par secteur. Plateforme 229(L) x 190(P)mm.



- Lavable et anti-corrosion
- Ecran à LED transparent
- Fonctionnement digital simple et avertisseur sonore

**Spécification**  
**DP029** 110(H) x 285(L) x 235(P)mm.  
**DP030** 110(H) x 285(L) x 235(P)mm.

Code	Description
<b>DP029</b>	6kg/précision 1g
<b>DP030</b>	15kg/précision 2g

# Balances électroniques à plateau Vogue

Hygiéniques grâce à la face avant plane et facile à nettoyer et le plateau amovible. Idéales pour la préparation alimentaire. Alimentation secteur ou à piles\*\*, Ces balances ne sont pas homologuées pour la vente au détail.



- Plateau en acier inoxydable
- Ecran numérique facile à lire
- Commandes électroniques



Panneau arrière sur les modèles F177 et F178



Code	Description	Description
1 F201	Balance 3kg	0,5 g
2 F178	Balance 15kg	5 g

**Spécification**

F201 Capacité 3kg. Graduation 0,5g. Poids minimum : 2g. Dimensions (mm): 80(H) x 178(L) x 225(P). Plateau (mm): 180 x 180.  
 F178 Capacité 15kg. Graduation 5g. Dimensions (mm): 100(H) x 252(L) x 300(P). Plateau (mm): 240 x 240.

**Distributeurs de sauce 10L Schneider**

Distributeurs en polypropylène grande capacité avec pompes en acier inoxydable et vannes anti gouttes pour minimiser le gaspillage. Modèle à pompe ou à levier au choix.

- Distribution de doses de 30ml

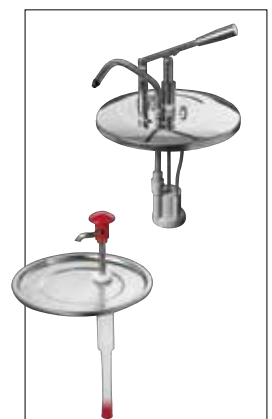

Code	Description
3 DA362	A levier
4 DA363	A pompe

ART DE LA TABLE

RESTAURANT, BAR ET HOTEL

MOBILIER

USAGE UNIQUE ET ENTRETIEN

VÊTEMENTS ET CHAUSSURES

CUISINE

MOBILIER DE CUISINE, CHARIOTS ET ÉCHELLES

MATÉRIEL ÉLECTRIQUE ET DE CUISSON

FROID

# CUISINE / PÂTISSERIE

## Pinceaux à pâtisserie poils naturels Vogue

Manche en bois avec poils lisses de 45mm.



Code	Description
<b>CG229</b>	25(l)x 200(L)mm
<b>CG046</b>	50mm(L)

## Pinceaux à pâtisserie poils naturels Schneider

Manche en plastique et poils lisses de 15mm.



Code	Description
<b>CY570</b>	25mm
<b>CY574</b>	50mm
<b>CY575</b>	60mm

## Pinceaux à pâtisserie poils en nylon Schneider

Poils rouges en nylon antiadhésif. Résistance à la chaleur jusqu'à 150°C.



Code	Description
<b>CR742</b>	25mm
<b>CR743</b>	35mm

## Pinceau en silicone Kitchencraft

Poils ronds en silicone de 35mm résistants à la chaleur jusqu'à 260°C. Idéal pour badigeonner. Compatible lave-vaisselle.



Code	Description
<b>D594</b>	25mm (Ø)

## Pinceaux à pâtisserie naturels Matfer

Manche solide en plastique lavable au lave-vaisselle avec poils naturels plats, longs de 60 mm. Voir ci-dessous pour les dimensions :



Code	Description
<b>E440</b>	25(l) x 240(L)mm
<b>E442</b>	35(l) x 250(L)mm
<b>E443</b>	40(l) x 255(L)mm
<b>E445</b>	50(l) x 270(L)mm

## Coupe-pâte extensible Vogue

Obtenez des bandes de pâte homogènes et uniformes avec ce coupe-pâte polyvalent extensible. Possède 5 roulettes de 55mm de diamètre. S'élargit jusqu'à 490mm de large.



Code	Description
<b>CS850</b>	5 roulettes

## Rouleaux multicoupes extensibles Schneider

Coupe-pâtes en acier inoxydable rapides et précis. Roulettes de 55(Ø)mm. Lavable au lave-vaisselle.



Code	Description
<b>GT135</b>	5 roulettes
<b>GT136</b>	7 roulettes

## Rouleau à pointiller Schneider

S'utilise pour éviter que les pâtes et les pains ne gonflent ou lèvent aux mauvais endroits. Plastique. Lavable au lave-vaisselle.



Code	Description
<b>GT134</b>	120mm

## Corne à pâtisserie en plastique Vogue

Flexible. 114 x 76 mm.



Code	Description
<b>E401</b>	114 x 76mm

## Corne à pâtisserie flexible Vogue

Lame flexible. 84 x 135 mm.



Code	Description
<b>E407</b>	84 x 135mm

## Corne à pâtisserie rigide Vogue

Manche en plastique avec lame rigide.



Code	Description
<b>E406</b>	150 x 102mm

## Corne à pâte Schneider

Lame inox flexible et arrondie. Manche en plastique.



Code	Description
<b>GT114</b>	110 x 125mm

## Corne à pâte Deglon

Corne à pâte résistante, lavable au lave-vaisselle. Préhension facile grâce à son manche moulé rond. Lame 110mm.



Code	Description
<b>GG073</b>	Flexible et ronde

## Coupe-pâte Exoglass Matfer

115 x 80mm. Rigide.



Code	Description
<b>1 J218</b>	Rond
<b>2 J217</b>	Droit

**Noyaux de cuisson en céramique Kitchencraft**

Noyaux en céramique conduisant une chaleur uniforme jusqu'aux bords pour la cuisson à blanc des fonds de tarte. Pot de 500g.



Code	Description
GL251	500g

**Cuillères à mesure Vogue**

Acier inoxydable. Comprend : 0,62ml - 1,25ml - 2,5ml - 5ml - 7,5ml et 15ml.



Code	Description
GL873	Lot de 6

**Rouleaux à pâtisserie en polyéthylène Vogue**



Code	Description
J171	305mm
J172	356mm
J173	407mm
J174	457mm
J175	508mm

**Rouleau à pâtisserie en bois Vogue**



Code	Description
J102	457mm

**Couteau à pain Schneider**

Couteau à pain professionnel doté d'une lame dentelée pour couper facilement les pains croustillants. Lame en acier au chrome-molybdène extrêmement résistant et manche ergonomique.



Code	Description
GT039	360(L) mm

**Couteau à gâteau denté à angle droit Schneider**

Lame en acier au chrome-molybdène avec manche déporté conçu pour les moules à tartes et à gâteaux à bords hauts.



Code	Description
GT035	220(L)mm

**Tamis en polypropylène Schneider**

Tamis blanc à maille fine en nylon. Facile à nettoyer et compatible lave-vaisselle. 90(H) x 300(Ø)mm.



Code	Description
GT106	Maille 0,5mm
GT107	Maille 1mm

**Mesures Vogue**

Lot de 5 mesures: 30ml/ 60ml/ 80ml/ 125ml/ 250ml.



Code	Description
J424	Lot de 5

**Passoires**

Maille en acier inoxydable. Cadre en polypropylène.



Code	Description
C795	70mm
C797	140mm
C798	180mm

**Passoires Vogue**

En acier inoxydable avec manche. Lavables au lave-vaisselle.



Code	Description
C799	100mm (Ø)
C800	140mm (Ø)
C801	180mm (Ø)

**Coupe-pâte Vogue**

Coupe-pâte professionnel en acier inoxydable avec manche en polypropylène.



Code	Description
CF925	Roulette 60mm (Ø)

ART DE LA TABLE

RESTAURANT, BAR ET HOTEL

MOBILIER

USAGE UNIQUE ET ENTRETIEN

VÊTEMENTS ET CHAUSSURES

CUISINE

MOBILIER DE CUISINE, CHAÎRIOTS ET ÉCHELLES

MATÉRIEL ÉLECTRIQUE ET DE CUISSON

FROID



# CUISINE / PÂTISSERIE

## Saupoudreuses grains fins et grossiers Vogue

Acier inoxydable.  
Capacité 280ml.



Code	Description
1 J939	Grains fins 2mm
2 J935	Grains grossiers 4mm

## Saupoudreuse à tamis Schneider

Corps en acier inoxydable avec tamis à maille fine pour éviter les morceaux.



Code	Description
CS712	125(H) x 70(Ø)mm   350ml

## Têtes de chalumeau Quick Fit Vogue

Puissantes, simples à installer, les têtes de chalumeau sont dotées d'un allumage automatique. Peuvent être utilisées dans tous les angles. Fonctionne avec une recharge de butane de 224 ml (vendue séparément). Recharge non livrable en Corse et dans les îles.



Code	Description
5 L977	Standard
6 L792	Avec manche

## Saupoudreuse Vogue

Récipient en acier inoxydable 275 ml avec couvercle en maille métallique pour saupoudrer de farine, sucre glace, poudre de cacao et d'épices en poudre.



Code	Description
J134	90(H) x 70(Ø)mm

## Saupoudreuses Schneider

Acier inoxydable. Perforations fines pour le modèle 350ml et grossières pour le modèle 300ml.



Code	Description
3 CS713	128(H) x 68(Ø)mm   350ml
4 CS714	100(H) x 70(Ø)mm   300ml

## Chalumeaux de cuisine Vogue

Puissants chalumeaux à allumage automatique et socle amovible. Se rechargent à gaz. Le chalumeau Pro fournit une flamme extra large très puissante pour une finition rapide et parfaite. Combustible vendu séparément. Recharge non livrable en Corse et dans les îles.



Code	Description
7 L793	Mini 20ml
8 L799	Pro 28ml
9 T271	Combustible 125g

**Spécification**  
L793 Dimensions (mm): 143(H) x 46(Ø).  
L799 Dimensions (mm): 155(H) x 140(L) x 45(P).

### Siphons à chantilly Vogue

Siphons à chantilly avec trois embouts pour créer de nombreuses décorations avec des crèmes ou sauces. Bouteille en métal et tête pour la durabilité. Recharges non livrables en Corse et dans les îles.



**Spécification**

**CB162** Dimensions (mm): 253(H) x 80(L) x 115(P). Poids 570g.

**GG485** Dimensions (mm): 335(H)x 110(L)x 94(P). Poids: 1kg.

Code	Description
<b>1 CB162</b>	Siphon 500ml
<b>2 GG485</b>	Siphon 1L
<b>CB439</b>	Boîte de 10 cartouches
<b>CB163</b>	Boîte de 50 cartouches

### Boîtes de cartouches



Code	Description
<b>CB439</b>	Boîte de 10 cartouches
<b>CB163</b>	Boîte de 50 cartouches

### Siphons à chantilly Isi

Siphon à chantilly en acier inoxydable. Nettoyage hygiénique rapide après chaque utilisation. Livrés avec 3 embouts. Lavable au lave-vaisselle. Recharges non livrables en Corse et dans les îles.



Code	Description
<b>K637</b>	Siphon 0,5L
<b>CB502</b>	Siphon 1L
<b>CB505</b>	Boîte de 50 cartouches



### Siphon Thermo 0,5L Isi

Isolation thermique sous vide avec double paroi pour maintenir le contenu au frais pendant 8 heures maximum ou au chaud pendant 3 heures maximum. Bouteille en acier inoxydable et soupape de distribution. Levier en silicone anti-adhésif et embout anti-goutte. Recharges non livrables en Corse et dans les îles.



Code	Description
<b>CB503</b>	Siphon 0,5L

### Siphon à chantilly Isi

Inox brossé double paroi. Pour des préparations chaudes ou froides. Livré complet avec 3 douilles.



Code	Description
<b>H016</b>	Siphon 1L

### Cartouches siphon à chantilly Vogue



Code	Description
<b>J448</b>	Boîte de 50 cartouches

ART DE LA TABLE

RESTAURANT, BAR ET HOTEL

MOBILIER

USAGE UNIQUE ET ENTRETIEN

VÊTEMENTS ET CHAUSSURES

CUISINE

MOBILIER DE CUISINE, CHARIOTS ET ÉCHELLES

MATÉRIEL ÉLECTRIQUE ET DE CUISSON

FROID

# CUISINE / PÂTISSERIE

## Poches à douilles en coton Schneider

Poches pâtisseries en coton avec bande de soudure résistante. Revêtement imperméable. Réutilisables.



Code	Description
GT128	Taille 3   400mm
GT130	Taille 5   500mm

## Poches à douille extra souples en nylon Schneider

Réutilisables et lavables, avec soudures latérales résistantes.



Code	Description
CW312	Taille 3   400mm
CW314	Taille 5   500mm

## Poches à douille jetables antidérapantes Vogue

Trois couches de polyéthylène et des coutures haute résistance les rendent solides et durables. L'extérieur antidérapant et l'intérieur soyeux facilitent la décoration des pâtisseries.



Code	Description	Qté
CS803	Bleue   460mm	100

## Poches à douilles jetables Schneider

Intérieur lisse pour un écoulement rapide et fluide et extérieur antidérapant. Idéal pour les préparations telles que la chantilly. Polyéthylène résistant.

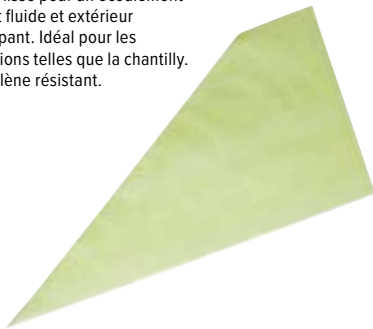

Code	Description	Qté
GT123	Vert   470mm	100
GT124	Bleu   470mm	100
GT125	Blanc   470mm	100

## Douilles en acier inoxydable Schneider

Créez vos décors avec ces douilles unies ou en étoile en acier inoxydable. Adaptables sur tous types de poches. Compatible lave-vaisselle. Hauteur d'environ 50mm.



### Lisse

Code	Description
GT116	10mm
GT117	12mm
GT118	16mm



### Etoile

Code	Description
GT119	7mm
GT120	9mm
GT121	13mm
GT122	18mm

## Douilles Savoy - Etoile

Polycarbonate incassable. Hauteur 60 mm environ.



Produit indisponible à la vente

Code	Description
E328	12mm N°8
E330	14mm N°10
E332	16mm N°12

## Douilles assorties Vogue

Douilles pâtisseries assorties en acier inoxydable, faciles à nettoyer, idéales pour les professionnels comme pour les particuliers.



Code	Description
CP107	Boîte de 26
CP106	Boîte de 52



## Cercles à mousse De Buyer

Cercles à mousse en acier inoxydable. Vendus à l'unité.



Code	Description
GM376	200(Ø) x 45(H)mm
GM374	240(Ø) x 60(H)mm

## Cercle à tarte De Buyer

Grâce à la forme du cercle, les tartes arborent un design très moderne et original.



Code	Description
GM387	20(H) x 200(L) x 200(P)mm

## Mini moule rectangulaire Vogue

Acier inoxydable. 30mm de profondeur.



Code	Description
E062	Rectangulaire. 81 x 41mm

**Entonnoir à piston en acier inoxydable Vogue**

Entonnoir à piston en acier inoxydable pour une distribution précise de sauce ou de crème. Livré avec support. Lavable au lave-vaisselle. Buse de 7,5mm.



**Spécification**  
**GG759** Dimensions (mm) : 270(H)x 260(Ø).  
**Code**    **Description**  
**GG759** 1,3L

**Entonnoir à piston en acier inoxydable De Buyer**

Pratique, l'entonnoir à piston est simple d'utilisation : dosage et contrôle du débit à l'aide du pouce. Débit également régulé par 3 douilles (dont 1 intégrée à l'entonnoir) de 3 diamètres (ø 4, 6 et 8 mm). Passe entièrement au lave-vaisselle.



**Code**    **Description**  
**DN906** 1.5L

**Pincettes de fermeture pour poches Schneider**

Pour fermer hermétiquement des sachets ou poches pâtisseries garnies en attente d'utilisation. Livrées avec un couteau pour faciliter l'ouverture.



**Code**    **Description**    **Qté**  
**CS774** 150(L)mm    6  
**CS775** 180(L)mm    6

**Dariole Vogue**

Aluminium. Vendue à l'unité.



**Code**    **Description**  
**E047** 180ml | 85(Ø)mm  
**E046** 335ml | 110(Ø)mm

**Dariole alu Vogue**

Aluminium. Lot de 6.



**Code**    **Description**    **Qté**  
**K513** 32(H) x 55(Ø)mm    6  
**K514** 39(H) x 67(Ø)mm | 90ml    6

**Mini-entonnoir à piston automatique De Buyer**

Entonnoir à piston professionnel en acier inoxydable pour servir de petites quantités de sauce ou de crème. Fourni avec un support anti-dérapant et une buse de 7mm(dia). Passe au lave-vaisselle.



**Code**    **Description**  
**DN905** Mini 800ml

**Cercles à mousse Vogue**

Acier inoxydable.



**Code**    **Description**  
**1 E891** 70(Ø) x 35(H)mm  
**2 CC056** 70(Ø) x 60(H)mm  
**3 CC057** 90(Ø) x 35(H)mm  
**4 CC058** 90(Ø) x 60(H)mm

**Cercles à mousse Vogue**

Acier inoxydable.



**Code**    **Description**  
**5 CF164** 60 x 35(H)mm  
**6 CF165** 60 x 60(H)mm  
**7 CF166** 80 x 35(H)mm  
**8 CF167** 80 x 60(H)mm

**Dariole alu Vogue**

Aluminium. Vendue à l'unité.



**Code**    **Description**    **Qté**  
**K516** 60(H) x 65(Ø)mm    1

**Dariole inox Vogue**

Acier inoxydable. Vendue à l'unité.



**Code**    **Description**  
**K519** 52(H) x 51(Ø)mm

ART DE LA TABLE

RESTAURANT, BAR ET HOTEL

MOBILIER

USAGE UNIQUE ET ENTRETIEN

VÊTEMENTS ET CHAUSSURES

CUISINE

MOBILIER DE CUISINE, CHAÎRIOTS ET ÉCHELLES

MATÉRIEL ÉLECTRIQUE ET DE CUISSON

FROID

# CUISINE / PÂTISSERIE

## Découpoirs ronds lisses Vogue

Lot de 11. Acier doux étamé. Dimensions de 20 à 86mm (Ø).

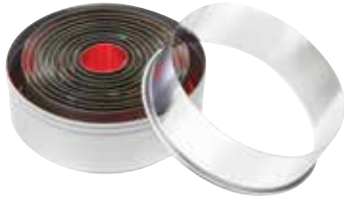

Code	Description	Qté
E013	Lisse   23-90mm	11

## Découpoirs ronds cannelés Vogue

Lot de 11. Acier doux étamé. Dimensions de 20 à 86mm (Ø).



Code	Description	Qté
E019	Cannelé	11

## Découpoirs formes variées Vogue

Lot de 12. Acier doux étamé.



## Découpoirs carrés lisses Vogue

Acier doux étamé. Dimensions de 36 x 36mm à 70 x 70mm.



Code	Description	Qté
E017	Carré	6

## Découpoirs coeur Vogue

Acier doux étamé. Dimensions de 40(l) x 45(L) à 82(l) x 85(L)mm.



Code	Description	Qté
E025	Coeur	6



Code	Description	Qté
E002	102mm	12

## Découpoirs ronds lisses De Buyer

Découpoirs extrêmement résistants en polyamide alimentaire renforcé de fibre de verre.



Code	Description	Qté
GM371	Lisses 20 - 100(Ø)mm	9

## Découpoirs ronds unis Exoglass Matfer



Code	Description
E043	30 - 100(Ø)mm

## Découpoirs ronds cannelés ou lisses Schneider

Boîte de 9 découpoirs en nylon. De 20 à 100(Ø)mm.



Code	Description	Qté
GT141	Lisses	9

## Cercle à flan lisse

25 mm de profondeur.



Code	Description
E692	265mm (Ø)

## Cercles à tarte ordinaires Matfer

20 mm de profondeur. Acier inoxydable.



Code	Description
E645	160mm (Ø)
E646	200mm (Ø)
E647	240mm (Ø)
DN962	280mm (Ø)

## Moule à tartelette Matfer

Antiadhésif à bord lisse.



Code	Description	Qté
E198	100(Ø) x 20(P)mm	12

## Moules à tartelette Matfer

Antiadhésifs, bord roulé.



Code	Description	Qté
E196	80(Ø) x 18(P)mm	12
E195	100(Ø) x 21(P)mm	12

## Moule à gâteau carré antiadhésif Avanti

Hauteur 45mm.



Code	Description
E340	230 x 230mm

Articles de cuisson Pyrex

Ces articles en verre résistant aux chocs thermiques peuvent passer directement du four à la table ou servir à conserver les plats. Peuvent passer au micro-onde, au four, au lave-vaisselle.

Ramequin



Code	Description
GD028	200ml   45(H) x 97(Ø)mm

Cocottes rondes avec couvercle



Code	Description
P588	95(H) x 245(L) x 195(l) mm
P589	110(H) x 280(L) x 230(l) mm
P590	110(H) x 315(L) x 270(l) mm

Cocotte ovale avec couvercle 4,5L.



Code	Description
P591	150(H) x 390(L) x 110(P)mm

Saladiers



Code	Description
P582	144 (Ø) x 80mm
P583	170 (Ø) x 95mm
P584	210 (Ø) x 110mm
P585	240 (Ø) x 125mm

Plat carré



Code	Description
GD029	210 x 210mm

Plats rectangulaires

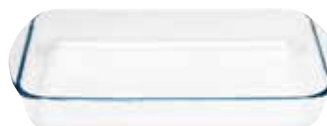

Code	Description
GD030	350 x 230mm
GD031	400 x 270mm

Plat à quiche

Profondeur 35mm.



Code	Description
P579	35(H) x 270(Ø)

Moules à quiche cannelés profonds Vogue Mini moules à tarte cannelés Vogue

Moules antiadhésifs. Fond amovible.



Code	Description
GC988	100(Ø) x 31(P)mm
GC989	250(Ø) x 55(P)mm



Code	Description	Qté
CW990	20(H) x 80(Ø)mm	3
CW991	20(H) x 100(Ø)mm	3

Moule à quiche Bron

Avec fond amovible et bords cannelés.



Code	Description
E798	120(Ø) x 20(P)mm

Moule à gâteau antiadhésif Avanti

Moule rond.



Code	Description
E339	35(H)x 230(Ø)mm

Moule à savarin aluminium Schneider

Acier inoxydable.



Code	Description
CR927	70(H) x 220(Ø)mm
CR928	80(H) x 240(Ø)mm

Spray démoulant Schneider

Formulé à partir d'ingrédients naturels, ne transmettant aucun goût au produit final. Pour moules, batteries de cuisine, grilles et plats. Attention, produit inflammable.



Code	Description
GT042	500ml

Moules à pain/cake Vogue

Acier carbone antiadhésif.



Code	Description
GD075	63(H) x 180(L) x 86(P)mm
GD003	78(H) x 250(L) x 100(P)mm
GD004	80(H) x 300(L) x 112(P)mm

Moule à pain/cake Vogue

Acier carbone antiadhésif.



Code	Description
GD005	60(H) x 255(L) x 125(P)mm



ART DE LA TABLE

RESTAURANT, BAR ET HOTEL

MOBILIER

USAGE UNIQUE ET ENTRETIEN

VÊTEMENTS ET CHAUSSURES

CUISINE

MOBILIER DE CUISINE, CHARIOTS ET ÉCHELLES

MATÉRIEL ÉLECTRIQUE ET DE CUISSON

FROID

## Moules ronds

### Moules à tarte antiadhésifs Vogue



Code	Description
DB566	35(H) x 200(Ø)mm
DB567	35(H) x 250(Ø)mm
DB568	35(H) x 300(Ø)mm

### Plaques de cuisson revêtement silicone Schneider

Plaques de cuisson en aluminium avec revêtement silicone et perforations de 3mm. Facile à nettoyer et durable.



Code	Description
CW321	GN 1/1 325 x 530mm
CW322	Format pâtissier I 600 x 400mm

### Plaque antiadhésive ronds creux Vogue

Acier carbone antiadhésif. Dimensions (mm): plaque: 235(L) x 235(P), moules: 23(H) x 104(Ø).



Code	Description
GD012	4 ronds creux

### Tourtière unie antiadhésive Matfer

23 mm de profondeur avec fond fixe.



Code	Description
E145	280mm (Ø)

### Plaque à pâtisserie non-adhésive Vogue

Plaque en acier carbone; culottage nécessaire pour obtenir un revêtement antiadhésif optimal.



Code	Description
GD015	15(H) x 430(L) x 280(P)mm

### Moules à gâteau à fond amovible Vogue

Obtenez des résultats de cuisson conformes à vos attentes grâce à ces moules en fer blanc. Démoulage facile et finition impeccable.



1



1 Fer blanc

Code	Description
E845	200mm(Ø)
E846	220mm(Ø)
E847	240mm(Ø)
E848	260mm(Ø)
E849	280mm(Ø)

### Plaque profonde 6 muffins Vogue

Inox. Dimensions (mm): plaque 270(L) x 185(P), moules: 30(H) x 70(Ø).



Code	Description
E714	6 moules

### Plaque antiadhésive à muffins Vogue

Moules à muffins en acier carbone. Profondeur 30mm.



Code	Description
GD011	12 muffins

### Plaque à pâtisserie antiadhésive Vogue

Plaque en aluminium avec un revêtement en téflon platinum noir de haute qualité.



Code	Description
K339	Format pâtissier I 11(H) x 600(L) x 400(P)mm



2



2 Antiadhésifs

Code	Description
GD017	214mm(Ø)
GD018	238mm(Ø)
GD019	257mm(Ø)

### Moules à manqué profonds Vogue

Moules à manqué profonds antiadhésifs en acier carbone.



Code	Description
GC994	133(Ø) x 33mm(P)
GC995	165(Ø) x 40mm(P)
GC996	200(Ø) x 47mm(P)

### Plaque antiadhésive mini-muffins Vogue

Acier carbone. Dimensions (mm) : plaque 315(L) x 240(P), moules 15(H) x 65(Ø).



Code	Description
GD013	12 mini-muffins

### Moule à tarte rectangulaire De Buyer

Fond amovible pour faciliter le démoulage. Revêtement antiadhésif.

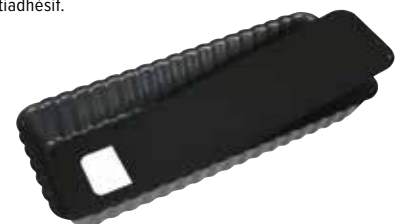

Code	Description
CY117	30(H) x 102(L) x 356(P)mm

## Moules en silicone Vogue

La gamme de moules en silicone Vogue facilite le démoulage grâce à sa flexibilité et permet d'obtenir des gâteaux parfaits. Le silicone est résistant à la chaleur jusqu'à 260°C mais refroidit rapidement en dehors du four. Résiste aux taches et au lave-vaisselle.



### Plaque 6 muffins

Plaque 37(H) x 161(L) x 241(P)mm, moules 61(Ø)mm.

### Moule carré

245(L) x 245(P)mm.

### Moule à cake

58(H) x 137(L) x 250(P)mm, int : 112(L) x 204(P)mm.



Code	Description
DA520	Plaque 6 muffins

Code	Description
DA532	Moule carré

Code	Description
DA525	Moule à cake

## Moules en silicone Pavoflex

Avec une fabrication 100 % en silicone alimentaire platine, ces moules flexibles permettent de démouler la pâtisserie facilement. Lavables au lave-vaisselle, ils peuvent passer du four au congélateur (-40°C à +280°C) et sont certifiés HACCP. Format pâtissier (600 x 400 mm) pour une utilisation pratique dans les boulangeries et les pâtisseries. Conservent leur forme malgré de fréquents lavages.

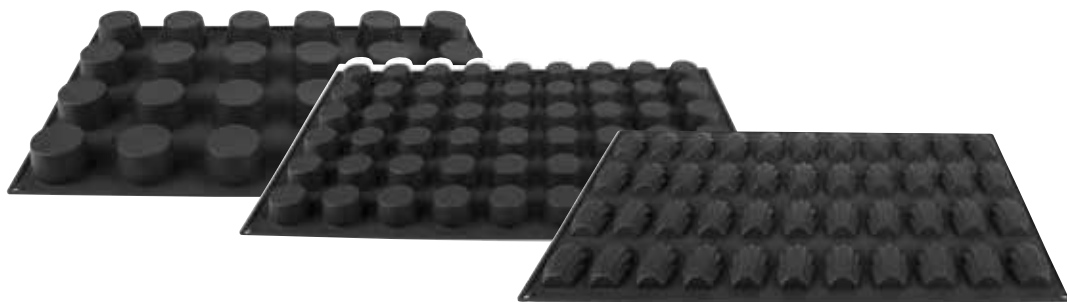

**24 muffins**  
40(H) x 75(Ø)mm.

**54 mini-muffins**  
45ml. 28(H) x 50(Ø)mm.

**44 madeleines**  
35ml. Plaque 18(H) x 78(L) x 45(P)mm.

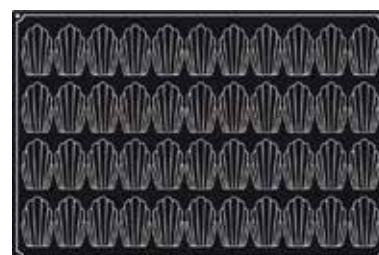
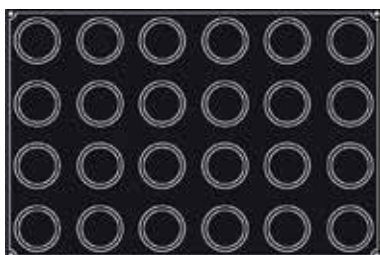

Code	Description
CC069	24 muffins

Code	Description
CF160	54 mini-muffins

Code	Description
CF161	44 madeleines

ART DE LA TABLE

RESTAURANT, BAR  
ET HOTEL

MOBILIER

USAGE UNIQUE  
ET ENTRETIEN

VÊTEMENTS  
ET CHAUSSURES

CUISINE

MOBILIER DE CUISINE,  
CHARIOTS ET ÉCHELLES

MATÉRIEL ÉLECTRIQUE  
ET DE CUISSON

FROID



## Moules à pâtisserie Formaflex antiadhésifs



Moules souples antiadhésifs pour pâtisseries et restaurants. Ces moules souples 100% silicone alimentaire vous offrent une excellente solution de remplacement aux plaques métalliques et vous permettent de démouler facilement vos gâteaux. Compatibles lave-vaisselle, adaptés à une utilisation du four au congélateur (-40°C à +280°C) et sont agréés HACCP.

Flexibles ! Rien ne colle  
- Démoulez et le tour est joué !



### 11 mini-muffins

28(H) x 50(Ø)mm. 43ml. Plaque GN 1/3.

### 15 tartelettes

15(H) x 50(Ø)mm. Plaque GN 1/3.

### 15 demi-sphères

23(H) x 50(Ø)mm. Plaque GN 1/3.

### 6 muffins

40(H) x 70(Ø)mm. 146ml. Plaque GN 1/3.

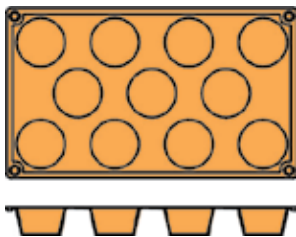

Code Description  
**N934** 11 mini-muffins

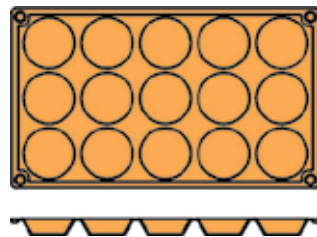

Code Description  
**N935** 15 tartelettes

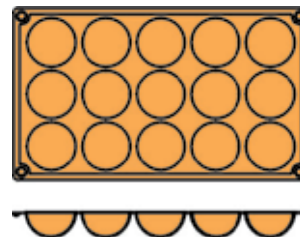

Code Description  
**N936** 15 demi-sphères

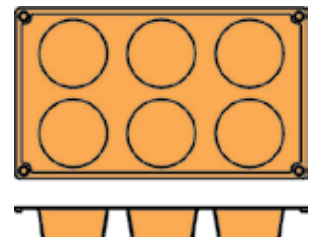

Code Description  
**N933** 6 muffins

### 20 mini-madeleines

42(L) x 30(l)mm. Plaque GN 1/3.

### 24 pomponnettes

16(H) x 34(Ø)mm. Plaque GN 1/3.

### 9 gâteaux

30(H) x 80(L) x 30(l)mm. 62ml. Plaque GN 1/3.

### 15 pyramides

22(H) x 36(L) x 36(l)mm. 13,6ml.  
Plaque GN 1/3.

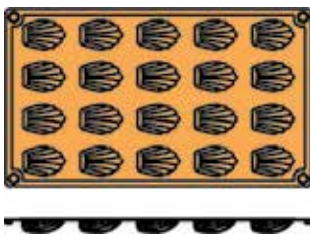

Code Description  
**N939** 20 mini-madeleines

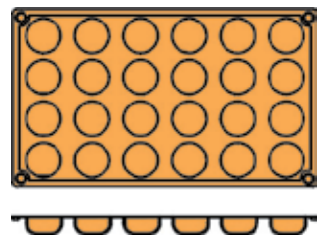

Code Description  
**N940** 24 pomponnettes

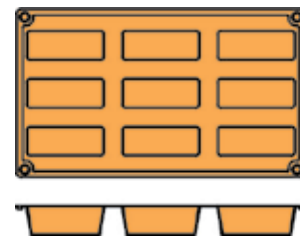

Code Description  
**N941** 9 cakes

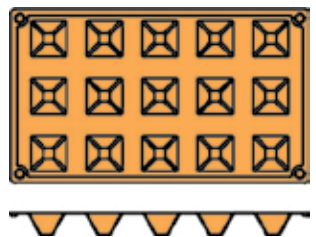

Code Description  
**N942** 15 pyramides

### 6 pyramides

40(H) x 71(L) x 71(l)mm. Plaque GN 1/3.

### 15 petits-fours

20(H) x 40(Ø)mm. Plaque GN 1/3.

### 16 ovales

20(H) x 53(L) x 33(l)mm.

### 8 cœurs

35(H) x 65(L) x 60(l)mm. Plaque GN 1/3.

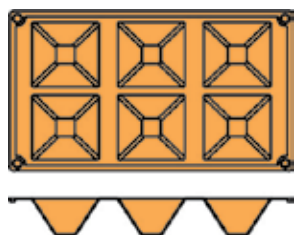

Code Description  
**N943** 6 pyramides

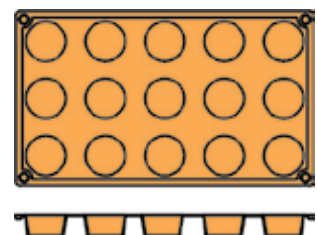

Code Description  
**N945** 15 petits-fours

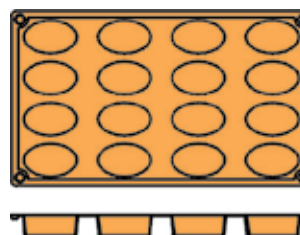

Code Description  
**N951** 16 ovales

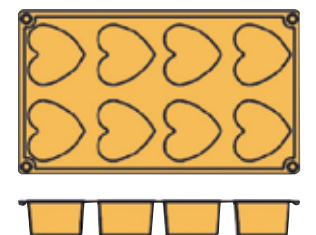

Code Description  
**CB167** 8 cœurs

Moules à chocolats



Ces moules en polycarbonate de différentes formes vous permettent de faire preuve de création pour vos chocolats. Rigides pour faciliter le démoulage des chocolats. Compatibles congélateur et lave-vaisselle.

Héxagone

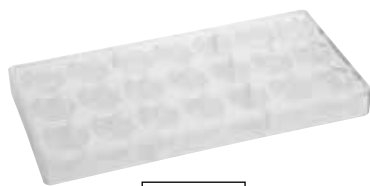

Produit indisponible à la vente

Code  
DW290

Bijou



Produit indisponible à la vente

Code  
DW291

Bûche

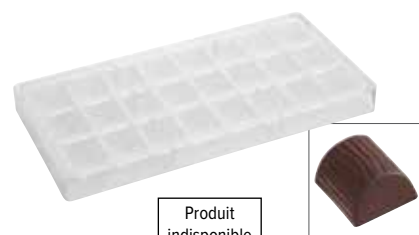

Produit indisponible à la vente

Code  
DW292

Coeur

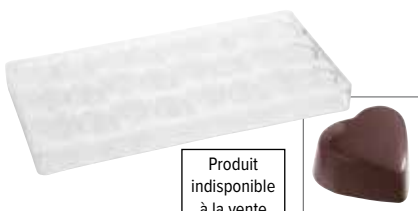

Produit indisponible à la vente

Code Description  
DW293 Coeur 1  
DW297 Coeur 2

Sphère

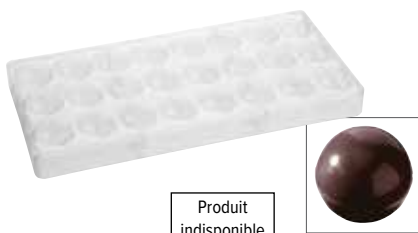

Produit indisponible à la vente

Code  
DW294

Carré strié



Produit indisponible à la vente

Code  
DW295

Bouche

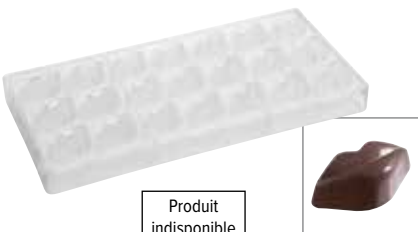

Produit indisponible à la vente

Code  
DW296

Amande

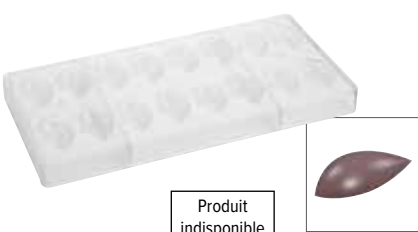

Produit indisponible à la vente

Code  
DW298

Ovale



Produit indisponible à la vente

Code  
DW299

Ensemble de broches à tremper Schneider



Broches à tremper en acier inoxydable fournies dans une mallette de transport en ABS durable. Contient : broches rondes de 14mm, 16mm, 18mm 20mm; 1x poire, spirale, ovale, fourchettes 2, 3 et 4 dents.

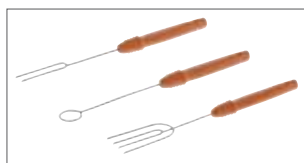

Code Description  
CT169 Ensemble de 10 pièces

Bol mesure micro ondable Schneider

Récipient en polypropylène pouvant être utilisé au micro-ondes. Avec graduations et becs verseurs latéraux. Facile à nettoyer.



Code Description  
CT189 2L

Raclettes à copeaux Schneider

Pour râper chocolat, noix et plus encore, ces ustensiles sont faciles à utiliser. Avec manche rond pour une utilisation confortable. Modèles à bord plat ou arrondi disponibles.

- Manche rond
- Epaisseur 0,8mm
- Bord plat ou bord arrondi



Code Description  
1 CW293 Bord plat | 115mm (L)  
2 CW294 Bord arrondi | 120mm (L)

Boîte de rangement pour chocolats Schneider

Boîte de rangement robuste et empilable en polystyrène transparent pour présenter vos chocolats. Equipée d'un clip de fermeture étanche pour la fraîcheur. Idéale pour le transport et le stockage.



Spécification  
CT170 Dimensions (mm): 73(H) x 225(L) x 335(P).

Code Description  
CT170 Boîte à chocolats

ART DE LA TABLE

RESTAURANT, BAR ET HOTEL

MOBILIER

USAGE UNIQUE ET ENTRETEN

VÊTEMENTS ET CHAUSSURES

CUISINE

MOBILIER DE CUISINE, CHARIOTS ET ÉCHELLES

MATÉRIEL ÉLECTRIQUE ET DE CUISSON

FROID

# CUISINE / PÂTISSERIE

## Plaque pâtissière perforée Schneider

Plaque aluminium avec perforations favorisant la circulation de l'air chaud.



Code	Description
<b>GT146</b>	Perforée   10(H) x 600(L) x 400(P)mm

## Plaque de cuisson antiadhésive Vogue

Plaque aluminium GN épaisseur 1,6mm, conduction homogène de la chaleur. Bord incliné. Hauteur 26mm.



Code	Description
<b>S373</b>	Lisse   GN 1/1   530 x 325mm

## Plaque de cuisson antiadhésive Vogue

Plaque aluminium GN épaisseur 1,6mm, conduction homogène de la chaleur. Bord incliné. Hauteur 26mm.



Code	Description
<b>S373</b>	Lisse   GN 1/1   530 x 325mm

## Plaque GN 1/1 Schneider

Aluminium. Le bord à 45° permet de retirer facilement vos préparations une fois cuites.



Code	Description
<b>GT145</b>	GN 1/1   10(H) x 325(L) x 530(P)mm

## Plat à rôtir Vogue

Plat en aluminium anodisé dur pour une cuisson rapide et uniforme. Facile à nettoyer.



Code	Description
<b>C058</b>	70(H) x 370(L) x 265(P)mm

## Plaques aluminium Bourgeat

Plaques dimensions Gastro 1/1 ou pâtisserie avec bord incliné.



Code	Description
<b>J858</b>	GN 1/1   530 x 325mm
<b>J857</b>	Format pâtissier 600 x 400mm

## Plaques de cuisson antiadhésives Schneider

Plaques antiadhésives avec revêtement Tyneck. Minces, légères et bénéficiant d'une répartition uniforme de la chaleur pour des résultats parfaits.



Code	Description
<b>DW283</b>	GN 1/1   325 x 530mm
<b>DW286</b>	Format pâtissier   600 x 400mm

## Plaques de cuisson perforées antiadhésives Schneider

Plaques perforées avec revêtement antiadhésif Tyneck. Minces, légères et bénéficiant d'une répartition uniforme de la chaleur pour des résultats parfaits.



Code	Description
<b>DW284</b>	GN 1/1   325 x 530mm
<b>DW285</b>	Format pâtissier   600 x 400mm

## Plaques de cuisson Vogue

Plaques en aluminium anodisé dur pour une cuisson rapide et uniforme. Faciles à nettoyer.



Code	Description
<b>C062</b>	20(H) x 320(L) x 215(P)mm
<b>C063</b>	20(H) x 370(L) x 265(P)mm
<b>C064</b>	20(H) x 420(L) x 305(P)mm

## Plaque aluminium antiadhésive Bourgeat

Plaque antiadhésive gastronomique avec bord incliné.



Code	Description
<b>K340</b>	GN 1/1   530 x 325mm

## Moules à tarte carrés De Buyer

Fond amovible pour faciliter le démoulage. Revêtement antiadhésif.



Code	Description
<b>CY118</b>	30(H) x 180(L) x 180(P)mm
<b>CY119</b>	30(H) x 230(L) x 230(P)mm

## Plaques de cuisson émaillées Schneider

Plaques émaillées durables, répartition uniforme de la chaleur pour des résultats de cuisson parfaits à chaque fois.



Code	Description
<b>DW287</b>	GN 1/1   Profondeur 20mm
<b>DW288</b>	GN 1/1   Profondeur 40mm
<b>DW289</b>	GN 1/1   Profondeur 60mm

## Plats à rôtir antiadhésifs Avanti

En acier à haute teneur en carbone avec revêtement antiadhésif.



Code	Description
<b>E344</b>	50(H) x 320(L) x 220(P)mm
<b>CC309</b>	60(H)x 380(L)x 280(P)mm

## Plaques à pâtisserie tôle acier bleuie Bourgeat

Plaques tôle acier bleuie à bords pincés, aux dimensions gastronomique ou pâtisserie.



Code	Description
<b>K448</b>	GN 1/1   530 x 325mm
<b>J862</b>	Format pâtissier   600 x 400mm

## Plaques alu 20mm Vogue

Aluminium.



Code	Description
<b>K442</b>	20(H) x 222(L) x 324(P)mm
<b>K443</b>	20(H) x 370(L) x 265(P)mm
<b>K444</b>	20(H) x 420(L) x 305(P)mm
<b>K445</b>	20(H) x 470(L) x 355(P)mm
<b>K446</b>	20(H) x 520(L) x 420(P)mm

## Plaques alu 20mm Vogue



Code	Description
<b>K432</b>	40(H) x 320(L) x 215(P)mm
<b>K433</b>	40(H) x 370(L) x 265(P)mm
<b>K434</b>	40(H) x 420(L) x 305(P)mm
<b>K435</b>	40(H) x 470(L) x 355(P)mm
<b>K436</b>	40(H) x 520(L) x 420(P)mm
<b>K437</b>	40(H) x 610(L) x 455(P)mm

## Grille de refroidissement Vogue

La conception de treillis métallique permet à l'air de circuler.



Code	Description
<b>J810</b>	432 x 254mm
<b>J811</b>	635 x 406mm

## Plats à rôtir antiadhésifs Vogue

Plats en aluminium de 80mm de profondeur avec poignées rivetées solides.



Code	Description
<b>S365</b>	400 x 300mm
<b>S364</b>	450 x 350mm

## Plat à rôtir GN 1/1 Bourgeat

Acier inoxydable de haute qualité. 325 x 530 mm.



Code	Description
<b>K091</b>	55mm (H)

## Plat à rôtir Vogue

En aluminium avec poignées incorporées.



Code	Description
<b>K422</b>	50(H) x 320(L) x 215(P)mm
<b>K423</b>	70(H) x 370(L) x 260(P)mm
<b>K424</b>	70(H) x 420(L) x 305(P)mm
<b>K425</b>	70(H) x 470(L) x 355(P)mm
<b>K426</b>	70(H) x 520(L) x 420(P)mm

## Plaque antiadhésive rainurée GN 1/1 Vogue

En aluminium rainurée avec bord incliné pour de meilleures performances. 1,6 mm d'épaisseur, 30mm de haut.



Code	Description
<b>S372</b>	Rainurée   GN 1/1   530 x 325mm

## Plaque à pâtisserie antiadhésive Vogue



Code	Description
<b>K339</b>	Format pâtissier   11(H) x 600(L) x 400(P)mm

## Grille de four GN Vogue

Grille de four en inox dimensions GN, idéale en tant que grille de refroidissement.

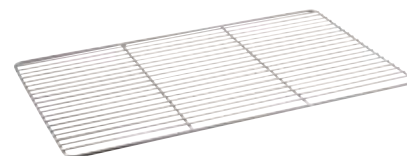

Code	Description
<b>M929</b>	Grille GN 1/1 - 530 x 325mm
<b>CC189</b>	GN 2/1   650 x 530mm

## Grille four pâtissier Vogue

Grille de four en acier inoxydable, idéale comme grille de refroidissement.

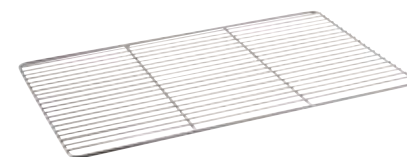

Code	Description
<b>M930</b>	600 x 400mm

## Plats à rôtir profonds

Plats aluminium hauteur 100mm avec poignées intégrées.



Code	Description
<b>K412</b>	100(H) x 305(L) x 420(P)mm
<b>K414</b>	100(H) x 520(L) x 420(P)mm
<b>K416</b>	100(H) x 610(L) x 455(P)mm

# CUISINE / PÂTISSERIE

## Tapis de cuisson antiadhésifs Hygiplas

Tapis de cuisson en silicone antiadhésif. Passent au four jusqu'à 250°C. Couleur violette à utiliser avec les allergènes.



NOUVEAU

Code	Description
FB608	520 x 315mm
FB609	585 x 385mm

## Panier de fermentation en rotin Schneider

Permet une fermentation uniforme pour une croûte croustillante.



NOUVEAU

Code	Description
DW274	Ovale   80(H) x 120(l) x 200(L)mm

## Moules à pudding en polypropylène Kitchencraft

Moules durables en polypropylène, allant au micro-ondes et au congélateur. Couverts fournis.



NOUVEAU

Code	Description	Qté
Y837	140ml   83mm (Ø)	12

## Tapis de cuisson Vogue

Tapis de cuisson en silicone antiadhésif pour préserver les pâtisseries délicates. Résiste au four jusqu'à 250°C. Facile à nettoyer.



Code	Description
E842	GN 1/1 - 530 x 325mm
E687	Format pâtissier - 600 x 400mm



## Plateaux alimentaires Stewart

Plateaux pour aliments disponibles en polystyrène alimentaire mat ou en ABS ultra résistant pour résister aux chocs, finition brillante. Conçus pour le contact alimentaire



ABS ultra résistant

Code	Description
J842	25(H) x 300 x 410mm

Polystyrène mat

Code	Description
J823	25(H) x 240 x 310mm
J826	25(H) x 350 x 460mm

## Papier cuisson ECOPAP Matfer

Papier kraft brun non blanchi, siliconé 2 faces, anti-adhérent et utilisable jusqu'à 7 à 8 fois selon les conditions de cuisson. Convient pour toutes les pâtisseries.



Code	Description	Qté
DN928	Dimensions GN 1/1 530 x 325mm	500
DN927	Format pâtissier   600 x 400mm	500

## Papier sulfurisé Vogue

Papier sulfurisé de haute qualité avec revêtement antiadhésif siliconé des deux côtés et résistant à la chaleur jusqu'à 230°C. Convient pour la congélation domestique.



Spécification

CF349 Dimensions boîte (mm): 82(H) x 342(L) x 83(P).  
DM177 Dimensions boîte (mm): 82(H) x 482(L) x 83(P).

Code	Description
CF349	Papier sulfurisé   290mm (l) x 50m (L)
DM177	Papier sulfurisé   440mm (l) x 50m (L)

## Toile de cuisson anti-adhérente EXOPAT Matfer

Tricot de verre imprégné de silicone, idéal pour la cuisson des pâtisseries et viennoiseries. Aucun graissage nécessaire. Résistant à la chaleur de -40° à +300°. Nettoyage facile à l'éponge.



Code	Description
DN929	GN 1/1 : 530 x 325mm
DN940	Pâtissier 600 x 400mm

## Revêtement de cuisson

Protection pour grilles et plaques de four réutilisable, anti-adhésive et lavable. Retirez du four et lavez-la à l'eau savonneuse ou passez-la au lave-vaisselle. Résiste à la congélation et aux températures jusqu'à 260°C.



Code	Description
CE174	330mm x 2m(L)

## Protection four haute température

Protection de four revêtue de teflon, anti-adhésive, lavable et réutilisable. Après utilisation, essuyer avec une éponge et laver à l'eau savonneuse, ou au lave-vaisselle. Compatible congélateur et four jusqu'à 260°C.



Code	Description
CE172	500mm x 1m

## Tapis de cuisson

Tapis tissé avec revêtement PTFE pour une surface antiadhésive ne nécessitant ni graisses, ni huiles. S'utilise pour cuire, griller, rôtir, frire et au micro-ondes. Résiste à une température maximum de 260°C. Facile à nettoyer.



Code	Description
K560	330mm (l) x 1m (L)

**Saladiers en verre Pyrex**

Haute résistance aux chocs thermiques. Compatibles micro-ondes et lave-vaisselle. Fond plat.



Code	Description
P582	144 (Ø) x 80mm
P583	170 (Ø) x 95mm
P584	210 (Ø) x 110mm
P585	240 (Ø) x 125mm

**Saladiers en verre Arcoroc**

Verre trempé. Fond plat.



Code	Description	Qté
DK770	35,5ml   60mm (Ø)	6
DK771	70ml   75mm (Ø)	6
E561	126ml   90mm (Ø)	6
E554	340ml   120mm (Ø)	6
E550	1.1L   170mm (Ø)	6
E552	2.9L   230mm (Ø)	6
E553	4.3L   260mm (Ø)	6

**Saladier en polycarbonate Vogue**

Compatible micro-ondes, lave-vaisselle et congélateur.

Produit indisponible à la vente



Code	Description
GD054	2L   230mm (Ø)

**Bassines graduées Vogue**

Acier inoxydable très résistant.



Code	Description
K562	1.75L   215mm (Ø)
K563	2.65L   245mm (Ø)
K564	3.5L   270mm (Ø)

**Bassines en polypropylène Schneider**

Résistent aux rayures et micro-ondes. Empilables. Préhension facile. Couverts vendus séparément.



Code	Description
DR541	2.5L   240mm (Ø)
DR542	4.5L   280mm (Ø)
DR543	6L   330mm (Ø)
DR544	9L   360mm (Ø)
DR545	13L   400mm (Ø)

**Bassines tout usage Vogue**

Acier inoxydable. Fond plat.



Code	Description
K530	500ml   153mm (Ø)
K531	1L   165mm (Ø)
K532	1,5L   203mm (Ø)
K533	2L   241mm (Ø)
K535	3,5L   279mm (Ø)
K536	5L   305mm (Ø)
K537	7L   330(Ø)mm
K538	8L   356mm (Ø)

**Culs de poule en acier inoxydable Vogue**

Culs de poule en acier inoxydable. Durables et empilables. A fond plat pour une utilisation stable.



Code	Description
DL937	1L   203(Ø)mm
GC135	2.2L   250(Ø)mm
GC138	4.8L   343(Ø)mm
GC141	12L   455(Ø)mm



Code	Description
DR547	Couvercle pour bassine 2,5L   240mm (Ø)
DR548	Couvercle pour bassine 4,5L   280mm (Ø)
DR551	Couvercle pour bassine 13L   400mm (Ø)



**Bassines polypropylène blanc Araven**

Compatibles micro-ondes, congélateur et lave-vaisselle. Résistent à l'eau bouillante.



Code	Description
J273	0,5L   60mm (H)   130mm (Ø)
J274	1L   80mm (H)   170mm (Ø)
J275	2,5L   110mm (H)   235mm (Ø)
J277	4,5L   140mm (H)   280mm (Ø)
J278	7L   160mm (H)   325mm (Ø)
J280	11L   180mm (H)   380mm (Ø)

**Bassines inox fond silicone Vogue**

Bassines en acier inoxydable avec fond silicone antidérapant.



Code	Description
GG021	3L   219mm (Ø)
GG022	5L   260mm (Ø)

**Bassines cul-de-poule Bourgeat**

Acier inoxydable. Fond arrondi.



Code	Description
K556	3.5L   250mm (Ø)
K557	6.5L   300mm (Ø)
K558	10L   350mm (Ø)
K559	15L   400mm (Ø)

ART DE LA TABLE

RESTAURANT, BAR ET HOTEL

MOBILIER

USAGE UNIQUE ET ENTRETIEN

VÊTEMENTS ET CHAUSSURES

CUISINE

MOBILIER DE CUISINE, CHAÎOTS ET ÉCHELLES

MATÉRIEL ÉLECTRIQUE ET DE CUISSON

FROID

# Poêles aluminium antiadhésives Vogue

Conçues à partir des meilleurs matériaux de qualité et avec un revêtement antiadhésif Teflon™ Platinum Plus triple traitement, ces poêles sont idéales pour un usage professionnel.

Très résistant aux rayures



Queues solidement rivetées

Revêtement antiadhésif Teflon Platinum Plus

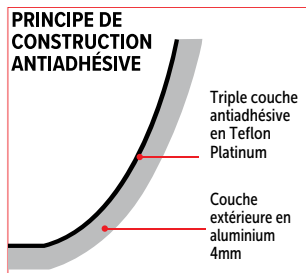

Code	Description
S341	200mm (Ø)
S342	240mm (Ø)
S343	260mm (Ø)
S344	280mm (Ø)
S345	300mm (Ø)
S346	320mm (Ø)
S347	360mm (Ø)
S339	400mm (Ø)

**VOGUE**



## Poêles et casseroles antiadhésives Vogue

**VOGUE**

Poêles haute performance compatibles induction. Chauffent rapidement et cuisent les aliments uniformément, pour des résultats parfaits. Fabriquées à partir de matériaux robustes de haute qualité, avec des surfaces antiadhésives pour un nettoyage facile et une excellente résistance aux rayures..



- Manches solidement rivetés
- Haute résistance aux rayures
- Compatibles avec les plaques de cuisson à induction

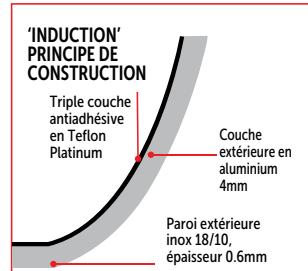

### Casseroles

Revêtement antiadhésif Teflon Platinum. Compatible induction.



Code	Description
CP762	1,7L   160mm (Ø)
CP764	2,3L   180mm (Ø)
CP763	3,2L   200mm (Ø)

Code	Description
CS545	Couvercle pour CP763

### Poêles



Code	Description
CB899	35(P) x 200(Ø)mm
CB900	40(P) x 240(Ø)mm
CB901	43(P) x 260(Ø)mm
CB902	45(P) x 280(Ø)mm
FB691	50(H) x 300(Ø)mm
FB692	50(H) x 320(Ø)mm
FB694	60(H) x 400(Ø)mm

### Sauteuses évasées



Code	Description
CB903	78(P) x 200(Ø)mm
CB904	80(P) x 240(Ø)mm

## Poêles et casseroles antiadhésives Vogue

### VOGUE



Conçues à partir des meilleurs matériaux de qualité et avec un revêtement antiadhésif Teflon™ Platinum Plus triple traitement, ces poêles sont idéales pour un usage professionnel.

- Matériau et fabrication de haute qualité
- Manche solidement riveté
- 3 couches de Teflon™ Platinum pour une protection maximale de la surface de cuisson
- Aluminium épaisseur 4mm
- Pour tous feux sauf induction

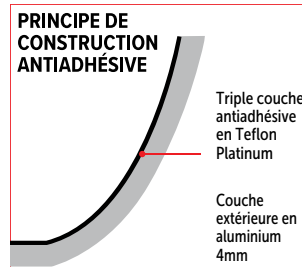

### Poignées en silicone

Poignées en silicone adaptées aux poêles antiadhésives Vogue. Protègent les mains de la chaleur. Faciles à retirer.



Code	Description
GD800	Pour poêles de 200-240mm (Ø)
GD801	Pour poêles de 260-320mm (Ø)

### Poêle à blinis

Pour les crêpes et les blinis, mais peut également être utilisée pour les oeufs au plat.



Code	Description
T358	120mm (Ø)
S340	150mm (Ø)

### Poêle à crêpes

Pour les crêpes et les galettes.



Code	Description
T356	260mm (Ø)
CN940	300mm (Ø)

### Casserole à lait / sauce

Deux becs pour verser directement de la casserole, parfait pour les sauces.



Code	Description
CN949	140mm (Ø)

### Sauteuse évasée

Un moyen idéal pour saisir ou dorer les aliments, tels que les légumes et les morceaux de viande.



Code	Description
T298	78(P) x 200(Ø)mm
T355	70(P) x 240(Ø)mm
T299	75(P) x 280(Ø)mm
T367	80(P) x 320(Ø)mm

### Poêle carrée rainurée

Les rainures permettent aux graisses et huiles de s'écouler sans être absorbées par les aliments pour une cuisine plus saine.



Code	Description
DL942	41(H) x 240(L) x 240(P)mm

### Wok

Fond plat manche acier



Code	Description
CE165	93(P) x 300(Ø)mm

### Poêle ovale

Idéale pour les poissons et autres pièces volumineuses.



Code	Description
T357	360x50mm
T370	400x50mm

### Poêle à paëlla

Réalisez une paëlla parfaite. Ce plat antiadhésif permet une distribution uniforme de la chaleur et les deux poignées facilitent la manipulation.



Code	Description
T369	68(H) x 450(Ø)mm

ART DE LA TABLE

RESTAURANT, BAR ET HOTEL

MOBILIER

USAGE UNIQUE ET ENTRETIEN

VÊTEMENTS ET CHAUSSURES

CUISINE

MOBILIER DE CUISINE, CHAÎOTS ET ÉCHELLES

MATÉRIEL ÉLECTRIQUE ET DE CUISSON

FROID



# CUISINE / BATTERIE ET PLATERIE DE CUISINE

## Poêle aluminium antiadhésive code couleur Hygiplas

Queue à code couleur pour une identification facile - verte pour les végétaliens et végétariens, rouge pour la viande et violet pour les allergènes. Avec un revêtement Teflon® Platinum Plus. Non compatible lave-vaisselle.

- Manche code couleur
- Revêtement Teflon® Platinum Plus
- Aluminium pour une distribution uniforme de la chaleur

Code	Description
FB470	200(Ø)mm   Vert
FB471	240(Ø)mm   Vert
FB473	200(Ø)mm   Rouge
FB474	240(Ø)mm   Rouge
FB475	280(Ø)mm   Rouge
FB477	240(Ø)mm   Violet
FB478	280(Ø)mm   Violet



## Poêles antiadhésives

Poêles antiadhésives en aluminium résistant de haute qualité. Revêtement Teflon et manches solidement rivetés. Idéales pour une utilisation professionnelle.



Code	Description	Qté
SA377	280mm (Ø)	6

## Poêles en acier carbone

### VOGUE

L'acier carbone absorbe la chaleur lentement et uniformément et la retient longtemps, ce qui en fait un matériau de cuisson très efficace. S'utilise sur tous types de feux, sauf les sauteuses (K378 et K379) pour lesquelles l'utilisation sur une plaque induction n'est pas recommandée.

- Corps en acier
- Poignées soudées en acier
- Excellente diffusion de la chaleur
- Bonne rétention de chaleur

### Poêle à blinis



Code	Description
GD065	130mm (Ø)   épaisseur 1,2mm

### Poêles



Code	Description
GD062	180(Ø)mm   Epaisseur 1,2mm
GD063	200(Ø)mm   Epaisseur 1,2mm
GD064	255(Ø)mm   Epaisseur 1,2mm
GD006	305(Ø)mm   Epaisseur 1,2mm
GD007	350(Ø)mm   Epaisseur 1,2mm

### Poêles à paëlla



Code	Description
GD074	400mm (Ø)   Epaisseur 1,5mm
GG720	508mm (Ø)   Epaisseur 1,5mm

### Wok fond plat



Code	Description
GG722	280mm (Ø)   Epaisseur 1,5mm

### Sauteuses



Code	Description
K378	200mm (Ø)   Epaisseur 1,5mm
K379	250mm (Ø)   Epaisseur 1,5mm

## Tôle bleue De Buyer



Batterie de qualité professionnelle adaptée à tous types de feux, sauf induction. Le fer offre une excellente rétention de la chaleur et une parfaite maîtrise des cuissons.

- Queue en acier feuillard
- Epaisseur de 2mm
- Excellente rétention de la chaleur

### Poêles résistantes



Code	Description
DL949	200mm (Ø)
DL951	240mm (Ø)

### Poêle à blinis résistante



Code	Description
DL953	120mm (Ø)

### Poêle à crêpes résistante



Code	Description
DL952	200mm (Ø)

## Poêle en fonte d'aluminium Vogue

Poêle résistante en fonte d'aluminium possédant une excellente conductivité. Le revêtement antiadhésif en Teflon Platinum-plus facilite le nettoyage après l'utilisation.



Code	Description
DC701	260mm (Ø)

## Poêle induction Choc

Poêle en aluminium coulé sous pression compatible induction avec revêtement antiadhésif. Parfaite pour réchauffer et cuire des aliments délicats.



Code	Description
DN891	240mm (Ø)
DN892	280mm (Ø)
DN893	320mm (Ø)

## Wok Vogue

Cuisinez de délicieux sautés en toute simplicité. Dispose d'un design rustique avec manche en bois pour préserver les mains de la chaleur.



Code	Description
K295	Fond plat   254(Ø)mm
K296	Fond plat   330(Ø)mm
K297	Fond plat   356(Ø)mm
K299	Fond rond   356(Ø)mm

## Wok acier carbone fond plat Kitchencraft



Code	Description
K249	Fond plat / 305mm (Ø)
K250	Fond plat / 356mm (Ø)

## Poêle à paëlla Garcima

Plat en acier poli avec base bombée. Convient pour une utilisation sur les feux à gaz, feux directs et réchauds à paëlla. NB : Culottage nécessaire pour garantir une cuisson optimale et prolonger la durée de vie de votre matériel.



Code	Description
DM717	33(H) x 360(Ø)mm
DM718	40(H) x 460(Ø)mm
DM719	44(H) x 500(Ø)mm
DM720	54(H) x 600(Ø)mm

## Louche et spatule style chinois Vogue

Acier inoxydable avec manche résistant à la chaleur.



Code	Description
U030	Louche   200ml   110mm (L)
U031	Spatule   460mm (L)

## Wok fond hémisphérique London Wok

Wok à fond hémisphérique avec revêtement anti corrosion pour une longue durée de vie. Queue en bois évitant la conduction de la chaleur. Culottage avant utilisation.



Code	Description
CT246	380mm (Ø)

## Paniers vapeur en bambou Vogue

Méthode de cuisson à la vapeur traditionnelle sur deux étages avec couvercle.



Code	Description
K302	152mm (Ø)
K303	203mm (Ø)

# CUISINE / BATTERIE ET PLATERIE DE CUISINE

## Batterie de cuisine Triwall Vogue

La construction thermocore en aluminium entre 2 couches d'inox 304 vous offre une répartition uniforme de la chaleur pour les meilleurs résultats. Extérieur en inox poli brillant, intérieur en inox brossé.

### Mini batterie de cuisine

Mini batterie de cuisine en aluminium thermocore placée entre 2 couches inox. Excellente distribution de la chaleur.



Code	Description
1 <b>GG760</b>	Mini saucière   150ml   85mm (Ø)
2 <b>GG027</b>	Poêle   120ml   100mm(Ø)
3 <b>GG025</b>	Casserole   330ml   90mm (Ø)

### Batterie de cuisine triple paroi cuivre

Mini casseroles avec couche centrale en aluminium recouverte d'acier inoxydable, et revêtement extérieur en cuivre. Poignées anti-chaleur rivetées. Lavables au lave-vaisselle et compatibles tous feux, sauf induction.



Code	Description
4 <b>GG761</b>	Mini saucière   150ml   85mm (Ø)
5 <b>GG756</b>	Mini casserole   330ml   90mm (Ø)

## Batterie de cuisine en fer Minéral B

Le fer est un matériau minéral naturel. Garanti sans revêtement (ni PFAO, ni PTFE). La poêle atteint de hautes températures, idéale pour saisir, dorer et griller. Compatible induction.

- Haute rétention de la chaleur
- Conserve les vitamines et apports nutritifs
- Parfait pour saisir, dorer, griller

### Poêle à blinis De Buyer

Épaisseur de 2mm



Code	Description
<b>DN904</b>	120mm (Ø)

### Poêle à crêpes De Buyer

Épaisseur de 2mm



Code	Description
<b>DN903</b>	240mm (Ø)

### Poêles De Buyer

Épaisseur de 2mm



Code	Description
<b>DN896</b>	200mm (Ø)
<b>DN897</b>	240mm (Ø)
<b>DN898</b>	260mm (Ø)
<b>DN899</b>	280mm (Ø)

### Poêles Bourgeat

Corps aluminium épais de 3 à 5mm d'épaisseur, revêtement anti-adhésif 4 couches très résistant. Fixation de la queue par rivets téflonnés de forte section. Pour tout type de feux, à l'exception de l'induction et du four.



Code	Description
<b>K750</b>	160mm (Ø)
<b>K740</b>	200mm (Ø)
<b>E823</b>	220mm (Ø)
<b>K741</b>	240mm (Ø)
<b>K742</b>	280mm (Ø)
<b>K743</b>	320mm (Ø)
<b>K744</b>	360mm (Ø)

### Poêles sous-couche céramique Bourgeat

Poêle de qualité exceptionnelle. Revêtement 4 couches avec charges minérales incrustées dans la masse avec sous-couche céramique, queue fixée par rivets téflonnés de forte section. Durée de vie dix fois plus longue que les poêles ordinaires.



Code	Description
<b>C334</b>	200mm (Ø)
<b>K781</b>	240mm (Ø)
<b>K782</b>	280mm (Ø)
<b>K783</b>	320mm (Ø)

## Revêtement antiadhésif



Fond aluminium diffuseur épais avec revêtement anti-adhérent 4 couches longue durée de vie.

- Corps épais, 3 à 5 mm.
- Queues feuillard acier inox.
- Compatible feux gaz et électrique grâce à son revêtement céramique.

### Poêles induction



Code	Description
H058	240mm (Ø)
H059	280mm (Ø)
H060	320mm (Ø)

### Poissonnière rectangulaire



Code	Description
E831	380mm

### Poêles à crêpes



Code	Description
K760	250mm (Ø)
K759	280mm (Ø)

## Batterie de cuisine en cuivre triple épaisseur Vogue

Batterie de cuisine compatible induction de haute qualité, intérieur aluminium entouré d'acier inoxydable, et couche extérieure cuivre. La construction 3 couches permet une distribution uniforme de la chaleur et des résultats de cuisson homogènes. Intérieur finition brossée et extérieur cuivre lisse brillant pour un rendu traditionnel et élégant.

- Epaisseur 2,5mm
- Extérieur cuivre lisse brillant
- Queue rivetée anti chaleur
- Compatible tous feux dont induction

### Casserole



Code	Description
CM675	2,3L   100(H) x 180(Ø)mm

### Sauteuse évasée



Code	Description
CM677	1,8L   90(H) x 200(Ø)mm

### Sauteuse



Code	Description
CM676	2,5L 60(H) x 240(Ø)mm

### Poêle



Code	Description
CM679	2,5L   50(H) x 240(Ø)mm

### Couvercles



Code	Description
Y423	160mm (Ø)
Y424	200mm (Ø)
Y425	240mm (Ø)
Y426	280mm (Ø)

ART DE LA TABLE

RESTAURANT, BAR  
ET HOTEL

MOBILIER

USAGE UNIQUE  
ET ENTRETIEN

VÊTEMENTS  
ET CHAUSSURES

CUISINE

MOBILIER DE CUISINE,  
CHARIOTS ET ÉCHELLES

MATÉRIEL ÉLECTRIQUE  
ET DE CUISSON

FROID

## Batterie de cuisine aluminium Vogue

### VOGUE

Gamme professionnelle résistante et robuste, compatible tous feux sauf induction. L'aluminium offre une excellente conduction de la chaleur. Les poignées Coolgrip" (vendues séparément) permettent de saisir casseroles et sauteuses sans danger jusqu'à 250°C.

- Excellente répartition de la chaleur
- Finition satinée
- Manches solidement rivetés

Couvercles vendus séparément

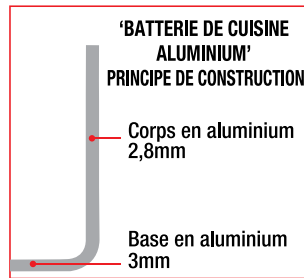

### Poignée Cool Grip

Protection amovible résistante à la chaleur jusqu'à 250°C. Facile à retirer. Protège les mains de la chaleur.



Code	Description
T372	Petite - pour batteries 140-200mm (Ø)

### Poêles

Idéal pour la cuisson traditionnelle.



Code	Description
GL223	240mm (Ø)
GL216	280mm (Ø)

### Sauteuse

Idéale pour cuire rapidement ou faire revenir les aliments, avec une distribution uniforme de la chaleur.



Code	Description
T374	1.6L   46(P) x 200(Ø)mm

### Casseroles

Toutes les tailles pour une cuisson traditionnelle. Couverts vendus séparément.



Code	Description
K973	700ml   61(P) x 120(Ø)mm
K885	1,2L   66(P) x 140(Ø)mm
K859	1,7L   81(P) x 160(Ø)mm
K724	2,4L   86(P) x 180(Ø)mm
K704	3,4L   101(P) x 200(Ø)mm
K633	5,1L   106(P) x 240(Ø)mm

### Couvercles

#### Couvercles pour marmites

Code	Description
S356	235mm (Ø)
S357	254mm (Ø)
S358	285mm (Ø)
S360	330mm (Ø)

#### Couvercles pour marmites hautes

Code	Description
S359	300mm (Ø)
S361	370mm (Ø)
S362	400mm (Ø)
S363	440mm (Ø)



#### Couvercles pour casseroles

Code	Description
K473	120mm (Ø)
K470	140mm (Ø)
K298	160mm (Ø)
K261	180mm (Ø)
K253	200mm (Ø)
K252	240mm (Ø)

### Marmites

Distribution uniforme de la chaleur pour cuire de grandes quantités d'aliments.



Code	Description
S348	7.6L   179(P) x 235(Ø)mm
S349	11.4L   231(P) x 254(Ø)mm
S350	15.1L   251(P) x 285(Ø)mm
S351	22.7L   286(P) x 330(Ø)mm

### Marmites hautes

Idéales pour les préparations en grandes quantités.



Code	Description
S352	18,9L   276(P) x 300(Ø)mm
S353	37,8L   366(P) x 370(Ø)mm
S354	47,2L   376(P) x 400(Ø)mm
S355	56,7L   406(P) x 440(Ø)mm

Batterie de cuisine inox

# VOGUE

Gamme de qualité professionnelle à un excellent rapport qualité/prix. Batterie de cuisine en acier inoxydable extrêmement durable et résistante, bénéficiant d'une bonne conduction de la chaleur tout en étant très facile à nettoyer.

- Acier inoxydable usage intensif
- Bord verseur
- Solides poignées isolantes
- Pour tous feux, y compris induction

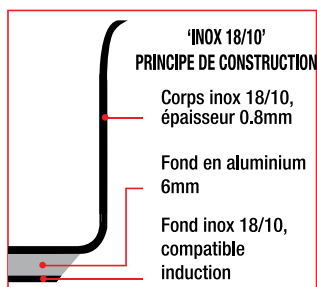

Couvercles vendus séparément

## Braisières



Code	Description
M940	7L   160(P) x 240(Ø)mm
M941	9.5L   155(P) x 280(Ø)mm
M942	12.5L   160(P) x 320(Ø)mm
T088	18.5L   180(P) x 360(Ø)mm

## Faitouts



Code	Description
T149	4.5L   100(P) x 240(Ø)mm
T177	7.5L   120(P) x 280(Ø)mm
T187	13L   130(P) x 360(Ø)mm

## Etages vapeur

S'adaptent sur les batteries inox Vogue de même diamètre. GG033 s'adapte à T149, T192, et M940, alors que GG034 s'adapte à T177 et M941.



Code	Description
GG033	240mm (Ø)
GG034	280mm (Ø)

## Poêles



Code	Description
M924	200mm (Ø)
M925	240mm (Ø)
M926	280mm (Ø)

## Sauteuses évasées



Code	Description
M947	200mm (Ø)
M923	240mm (Ø)

## Casseroles



Code	Description
M922	900ml   70(P) x 140(Ø)mm
M943	1.5L   70(P) x 160(Ø)mm
M944	3L   105(P) x 200(Ø)mm
M945	5L   110(P) x 240(Ø)mm
M946	8L   130(P) x 280(Ø)mm

## Marmites hautes



Code	Description
T192	10.5L   240(P) x 240(Ø)mm
T193	20.5L   300(P) x 300(Ø)mm
T555	35.5L   360(P) x 360(Ø)mm
T556	49L   400(P) x 400(Ø)mm

## Couvercles inox



Code	Description	Code	Description
M927	140mm (Ø)	T134	300mm (Ø)
M948	160mm (Ø)	M952	320mm (Ø)
M949	200mm (Ø)	T147	360mm (Ø)
M950	240mm (Ø)	T148	400mm (Ø)
M951	280mm (Ø)		

ART DE LA TABLE

RESTAURANT, BAR ET HOTEL

MOBILIER

USAGE UNIQUE ET ENTRETIEN

VÊTEMENTS ET CHAUSSURES

CUISINE

MOBILIER DE CUISINE, CHARIOTS ET ÉCHELLES

MATÉRIEL ÉLECTRIQUE ET DE CUISSON

FROID

## Batterie de cuisine Bourgeat "Excellence"



Ces superbes outils de cuisson par Bourgeat constituent un investissement de longue durée par leur qualité et leur longévité. Les manches et poignées ne conduisent pas la chaleur pour une utilisation en toute sécurité.

- Tout inox
- Bord verseur renforcé
- Manches et poignées isolantes
- Pour tous feux y compris induction

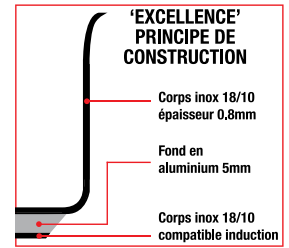

Couvercles vendus séparément.

### Casseroles



Code	Description
K752	1L   60(P) x 140(Ø)mm
K753	1.6L   70(P) x 160(Ø)mm
K754	2.2L   80(P) x 180(Ø)mm
K755	3.1L   90(P) x 200(Ø)mm
K756	5.4L   110(P) x 240(Ø)mm

### Faitouts



Code	Description
K790	5L   110(P) x 240(Ø)mm
K791	8.6L   130(P) x 280(Ø)mm
K792	12.8L   150(P) x 320(Ø)mm
K793	18.3L   170(P) x 360(Ø)mm
K794	25L   190(P) x 400(Ø)mm

### Braisières



Code	Description
K796	11L   180(P) x 280(Ø)mm
K797	17L   210(P) x 320(Ø)mm
K798	24L   230(P) x 360(Ø)mm
P484	34L   260(P) x 400(Ø)mm

### Marmites



### Couvercles inox pour Excellence et Tradition Plus Bourgeat

Couvercles en acier inoxydable pour les casseroles Excellence et Tradition Plus.



Code	Description
K834	240mm (Ø)
K835	280mm (Ø)
K836	320mm (Ø)
K837	360mm (Ø)

Code	Description
K838	400mm (Ø)

Code	Description
K770	10.8L   240(Ø) x 230(P)mm
K771	17.2L   280(Ø) x 270(P)mm
K772	25L   320(Ø) x 310(P)mm
K773	36L   360(Ø) x 350(P)mm
K774	50L   400(Ø) x 390(P)mm

Batterie de cuisine Triwall Vogue

# VOGUE

La construction thermocore en aluminium entre 2 couches d'inox 304 vous offre une répartition uniforme de la chaleur pour les meilleurs résultats. Extérieur en inox poli brillant, intérieur en inox brossé.

- Répartition rapide et uniforme de la chaleur sans point chaud
- Parois épaisses de 2,5mm pour usage intensif
- Manche isolant solidement riveté
- Compatible lave-vaisselle
- Pour tous feux, y compris l'induction

Couvercles vendus séparément

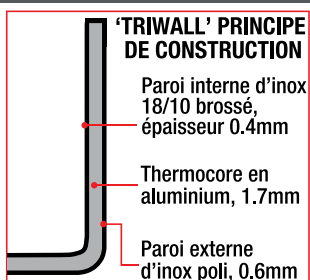

## Casseroles



Code	Description
Y244	900ml   70(P) x 140(Ø)mm
Y245	1,5L   70(P) x 160(Ø)mm
Y246	3L   100(P) x 200(Ø)mm

## Sauteuses



Code	Description
GG031	240mm (Ø)
GG032	280mm (Ø)

## Sauteuse



Code	Description
Y240	200mm (Ø)

## Poêles



Code	Description
Y320	240mm (Ø)
Y321	280mm (Ø)

## Wok

Fond plat



Code	Description
Y261	310mm (Ø)

## Braisières



Code	Description
Y255	7L   160(P) x 240(Ø)mm
Y256	9.5L   55(P) x 280(Ø)mm

## Couvercles



Code	Description
Y423	160mm (Ø)
Y424	200mm (Ø)
Y425	240mm (Ø)
Y426	280mm (Ø)

ART DE LA TABLE

RESTAURANT, BAR ET HOTEL

MOBILIER

USAGE UNIQUE ET ENTRETEN

VÊTEMENTS ET CHAUSSURES

CUISINE

MOBILIER DE CUISINE, CHARIOTS ET ÉCHELLES

MATÉRIEL ÉLECTRIQUE ET DE CUISSON

FROID



# CUISINE / BATTERIE ET PLATERIE DE CUISINE

## Plats à gratin ronds



Code	Description	Couleur
U561	0,4 L	Noir
U562	0,75 L	Noir
GH316	0,4 L	Orange
GH315	0,4 L	Rouge

## Plats à gratin ovales



Code	Description	Couleur
U563	0,65 L	Noir
GH317	0,65 L	Rouge

## Plat à gratin rectangulaire



Code	Description	Couleur
U572	5L	Noir

## Plats et cocottes en fonte

**VOGUE** La fonte permet une cuisson lente, uniforme et sans perte d'énergie. Les plats restent chauds plus longtemps. Le contraste entre l'intérieur émaillé crème et l'extérieur coloré agrémenté la présentation du four à la table. Toutes les dimensions sont des dimensions intérieures.

- Lavage au lave-vaisselle déconseillé
- Compatible tous feux
- Antiadhésif et anti rouille après culottage correctement effectué

## Cocottes rondes



Code	Description	Couleur	Code	Description	Couleur
GH300	3,2L	Noir	GH301	4L	Noir
GH304	3,2L	Rouge	GH303	4L	Orange
			GH305	4L	Rouge

## Cocottes ovales



Code	Description	Couleur	Code	Description	Couleur
GH306	5L	Noir	GH310	6L	Noir
GH311	5L	Orange	GH312	6L	Orange
GH313	5L	Rouge	GH314	6L	Rouge

## Plats rectangulaires



Code	Description	Couleur	Code	Description	Couleur
GH323	1,8L	Noir	GH324	2,8L	Noir
GH319	1,8L	Rouge	GH322	2,8L	Orange
			GH320	2,8L	Rouge

## Terrines



Code	Description	Couleur	Code	Description	Couleur
U559	1,3L	Noir	W455	1,3L	Orange
U560	1,7L	Noir	W456	1,7L	Orange

## Poêles en fonte Vogue

Robustes. NB : Culottage nécessaire pour garantir une cuisson optimale et prolonger la durée de vie de votre matériel.



Code	Description
1 M652	Rainurée   267(Ø)mm
M654	Lisse   203(Ø)mm
2 M655	Lisse   255(Ø)mm

## Plat de service en fonte Olympia

Plat en fonte massive avec support en bois foncé et poignée amovible pour servir des plats grésillants sur table.

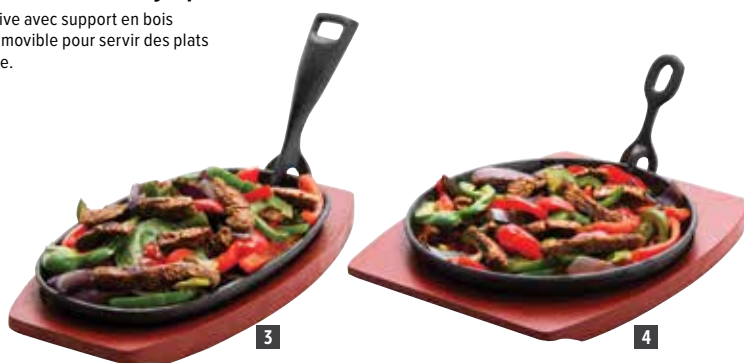

Code	Description
3 F464	Ovale   240 x 140mm
CC310	Ovale   280 x 190mm
4 CC311	Rond   220mm (Ø)

## Poêle/grill carrée rainurée Vogue

Cuisez sainement grâce aux rainures qui séparent la grillade des excédents d'huile et de graisse. NB : Culottage nécessaire pour garantir une cuisson optimale et prolonger la durée de vie de votre matériel.



Code	Description
M653	241mm

## Gril/Plancha fonte réversible Vogue

Plancha robuste avec un côté lisse et un côté rainuré. En fonte.



Code	Description
M650	482 x 260mm

## Gril émaillé Vogue

Gril en fonte. Rainures pour le drainage des graisses et poignée amovible.



Code	Description
K417	381 x 229mm

## Fumoir

Préparez de délicieux aliments fumés. Peut être utilisé sur gaz, plaques électriques ou induction, ou directement sur du feu, y compris BBQ. Fourni avec bac, couvercle, grille, bac de récupération, un échantillon de copeaux de bois et le mode d'emploi. 390(L) x 280(P) x 90(H)mm.



Code	Description
S491	Fumoir

## Pistolet à fumer Polyscience

Fumez et parfumez rapidement et facilement vos aliments grâce au pistolet à fumer et des sciures aux saveurs américaines. Fantastique pour apporter des arômes supplémentaires à vos aliments, mais aussi à vos cocktails et boissons. Fourni avec un pied en acrylique, un tuyau à fixer sur l'embout du pistolet, 4 piles AA et 2 échantillons (14g) de copeaux de bois (bois de Hickory, voisin du noyer, et bois de pommier).



Code	Description
GJ486	Pistolet à fumer
GJ487	Copeaux de bois de noyer 500ml
GJ488	Copeaux de bois de pommier 500ml

# CUISINE / BATTERIE ET PLATERIE DE CUISINE

## Passoires en polypropylène Araven

Compatibles micro-ondes, congélateur et lave-vaisselle.



Code	Description
DL943	235mm (Ø)
DL944	280mm (Ø)
DL945	380mm (Ø)

## Passoire ronde Vogue

Perforations conçues pour un égouttage rapide et base plate pour la stabilité.



Code	Description
CW352	380mm (Ø)

## Cercles à oeufs Vogue

Donnez la forme parfaite à vos oeufs frits ou pochés. Acier inoxydable.



Code	Description
1 K893	75mm (Ø)
2 GD695	75mm (Ø)
GD696	100mm (Ø)

## Passoires Vogue

Acier inoxydable.



Code	Description
K331	245(Ø) x 95(H) mm
K347	290(Ø) x 100(H) mm
K348	335(Ø) x 124(H) mm
K349	390(Ø) x 134(H) mm

## Passoires aluminium Vogue

Aluminium ultra-résistant.



Code	Description
K336	305mm (Ø)
K337	350mm (Ø)
K338	400mm (Ø)

## Moules à terrine en U Vogue

3 tailles disponibles.

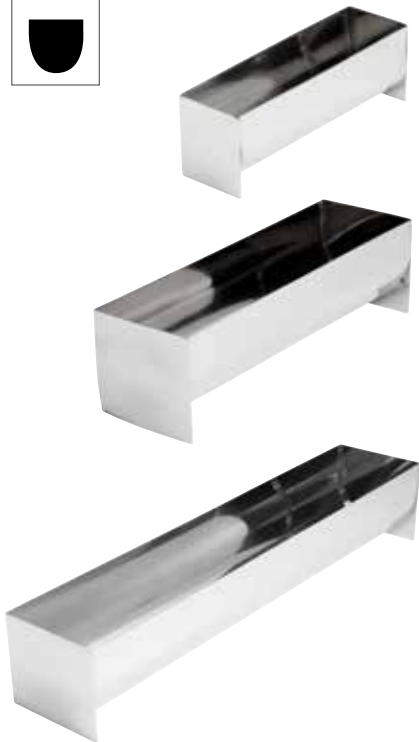

Code	Description
E589	Forme U 135 x 35 x 45mm
E585	Forme U 260 x 80 x 75mm
E581	Forme U 500 x 100 x 90mm

## Passoire à frites Vogue

Égoutte les frites facilement. Base amovible pour une utilisation plus facile. Acier inoxydable. 176(H) x 413(Ø)mm.



Code	Description
E712	413mm (Ø)

## Poissonnière Kitchencraft

Fournie avec grille d'égouttage. K356 dimensions (mm): 100(H) x 500(L) x 155(P). E923 (mm):122(H) x 620(L) x 190(P).



Code	Description
K356	500mm

## Bain-marie inox Bourgeat

Bain-marie en acier inoxydable, idéal pour la cuisson des spaghetti lorsqu'il est associé au panier J719.



Code	Description
J719	150mm (Ø)
K762	Bain-marie l 160mm (Ø)

## Panier cuit-pâtes Lincat

Panier en acier inoxydable conçu pour égoutter et contenir les pâtes.



Code	Description
DM058	230(H) x 200(L) x 330(P)mm

## Pocheuse 4 œufs inox Vogue

Pocheuse en acier inoxydable contenant 4 coupelles à œuf en aluminium. Non compatible induction.



Code	Description
<b>K891</b>	200mm (Ø)

## Pocheuse à œufs Vogue

Pocheuse 12 œufs en aluminium, idéale pour les grandes quantités d'œufs.



Code	Description
<b>K892</b>	350mm (Ø)

## Roulette à pizza Oxo

Conception révolutionnaire avec poignées anti-dérapantes absorbant la pression.



Code	Description
<b>D753</b>	2 x 76 x 25mm

## Pierre à pizza rectangulaire

Pour des pizzas cuites uniformément avec une croûte légère et croustillante. Peut être utilisée pour toutes sortes de cuissons. Support de service et recettes fournies.



Code	Description
<b>CL713</b>	380 x 305mm

## Roulettes à pizza Hygiplas

Grande roulette en acier inoxydable. Lavable au lave-vaisselle.



Code	Description
<b>D396</b>	Noir 102mm
<b>CC407</b>	Rouge 102mm
<b>CC408</b>	Vert 102mm

## Pierre à pizza ronde

Pour des pizzas cuites uniformément avec une croûte légère et croustillante. Peut être utilisée pour toutes sortes de cuissons. Support de service et recettes fournies.



Code	Description
<b>CL714</b>	380mm (Ø)

## Roulette à pizza violette 10cm Hygiplas

Coupez des pizzas sans effort avec la roulette à pizza violette Hygiplas de haute qualité. Conçue avec une lame de coupe en inox incroyablement robuste et tranchante, la roulette coupera facilement les pizzas même épaisses, pour un service rapide et une présentation parfaite. Code couleur violet pour éviter la contamination croisée.

- Conception facile à nettoyer gain de temps
- lame en acier inoxydable solide et durable
- Protège-mains pour une plus grande sécurité de l'utilisateur
- Manche violet pour les allergènes



**NOUVEAU**

## Couteau à pizza Vogue

Lame inox rigide en une seule pièce pour couper en un seul mouvement.



Code	Description
<b>D390</b>	Lame 520mm

## Pince à plat

Pince pratique pour sécuriser les manipulations chaudes.



Code	Description
<b>S479</b>	Universelle

## Cloche de cuisson MasterClass KitchenCraft

Aide à cuire les aliments plus rapidement. Améliore la saveur et la texture. En acier inoxydable. Compatible lave-vaisselle.



Code	Description
<b>DA807</b>	Cloche de cuisson

ART DE LA TABLE

RESTAURANT, BAR ET HOTEL

MOBILIER

USAGE UNIQUE ET ENTRETIEN

VÊTEMENTS ET CHAUSSURES

CUISINE

MOBILIER DE CUISINE, CHARIOTS ET ÉCHELLES

MATÉRIEL ÉLECTRIQUE ET DE CUISSON

FROID

# CUISINE / BATTERIE ET PLATERIE DE CUISINE

## Plaques à pizza peu profondes Vogue

Plaques à pizza en aluminium trempé à bord large. Profondeur 7mm.



Code	Description
GE196	200mm(Ø)
GE197	255mm (Ø)
F008	305mm(Ø)
F009	355mm (Ø)

## Plaques à pizza aluminium

Plaques à pizza en aluminium trempé étamé. Profondeur 1,5cm.



Code	Description
F005	254mm (Ø)
F006	305mm (Ø)

## Plaques à pizza en fer noir

Plaques résistantes qui chauffent uniformément pour réaliser des pizzas parfaites. 38mm de profondeur. A culotter avant utilisation.



Code	Description
S474	254mm (Ø)
S475	305mm (Ø)

## Couvercle de plaque à pizza profonde

En aluminium de 1,2mm d'épaisseur, se place sur les plaques à pizza pour limiter la circulation d'air au dessus de la pâte et lui permettre de lever plus facilement. Le renforcement permet d'emplier les plaques et de les transporter sans qu'elles ne glissent.



Code	Description
CB143	30,5cm (Ø)

## Grilles à pizza à fond plat Vogue

La circulation de l'air permet d'obtenir une cuisson uniforme de la croûte.



Code	Description
F011	230mm (Ø)
F012	254mm (Ø)
F013	300mm (Ø)
F014	350mm (Ø)
GE194	405mm (Ø)

## Brosse / grattoir pour four Vogue

Brosse pour four avec grattoir. Manche vendu séparément.



Code	Description
GE204	Tête 255mm
GE211	Manche 965mm

## Pelles à pizza Vogue

Pelles pour faciliter l'enfournement et le défournement des pizzas. La petite pelle est dotée d'un manche en aluminium et d'un plateau de 23 x 17cm. Les moyennes et grandes pelles possèdent un manche en bois cylindrique et un plateau de 30 ou 40cm.



Code	Description
F037	Petite 229 x 171mm
GE208	Bois 660mm
F036	Moyenne 355 x 405mm / manche : 915mm
S480	Grande 305 x 355mm

## Support pour plats à pizza Vogue

Pour stocker vos pizzas préparées avant de les cuire. 2 tailles : 11 emplacements avec espacements de 6 cm et 15 emplacements avec espacements de 4 cm. 705(H) x 300(L) x 300(P)mm.

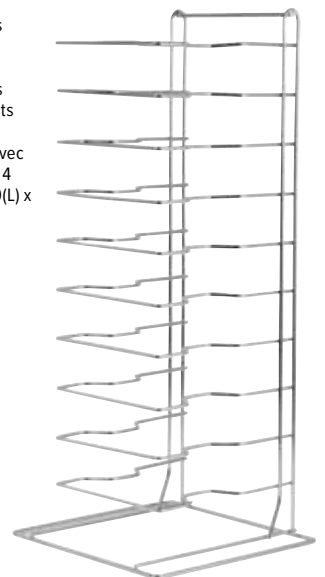

Code	Description
F026	11 niveaux
F027	15 niveaux

# VOGUE Bacs GN inox

Vogue propose une gamme complète de bacs Gastronorme en acier inoxydable 18/0, de tailles et de profondeurs différentes. Qualité variant de 0,6 à 0,8mm selon les tailles. Disponibles avec ou sans poignées, perforés ou non. Les bacs GN Vogue se prêtent à toutes les utilisations : cuisson, stockage, transport, surgélation, bain-marie et présentation, et peuvent passer sans problème du congélateur au four ou au bain-marie.

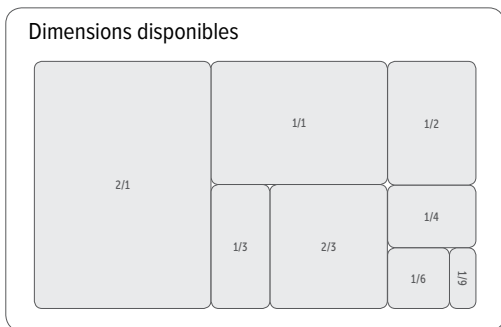

## Supports bacs GN Vogue

Acier inoxydable. Bacs vendus séparément.



### Support en acier inoxydable Vogue

Structure en acier inoxydable à poser. Peut contenir 6 bacs GN 1/9, 4 GN 1/6 ou 2 GN 1/3. Les kits de bacs gastronorme sont fournis avec couvercles. Kits vendus séparément.



Spécification  
**CC051** Dimensions (mm): 150(H) x 680(L) x 180(P).

Code	Description
<b>CC051</b>	Pour 6 x GN 1/9 ou 4 x GN 1/6
<b>S430</b>	Lot de 6 GN 1/9 de 100mm(P)
<b>S431</b>	Lot de 4 GN 1/6 de 100mm(P)

Spécification  
**CP541** Dimensions (mm): 355(H) x 350(L) x 420(P).  
**CP542** Dimensions (mm): 150(H) x 980(L) x 250(P).

Code	Description
<b>1 CP541</b>	Pour 2 x GN 1/3 GN ou 4 x GN 1/6
<b>2 CP542</b>	Pour 3 x GN 1/3 GN ou 6 x GN 1/6

## Entretoises Gastronomique Vogue

Entretoises en acier inoxydable pour bacs Vogue et Bourgeat.



Code	Description
<b>K094</b>	318 x 25mm
<b>K092</b>	530 x 25mm

## Couvercles hermétiques GN Vogue

Couvercles en acier inoxydable avec joint en silicone parfaitement hermétiques pour conserver vos aliments frais plus longtemps.



Code	Description
<b>CP269</b>	GN 1/2
<b>CP268</b>	GN 1/1

ART DE LA TABLE

RESTAURANT, BAR ET HOTEL

MOBILIER

USAGE UNIQUE ET ENTRETIEN

VÊTEMENTS ET CHAUSSURES

CUISINE

MOBILIER DE CUISINE, CHARIOTS ET ÉCHELLES

MATÉRIEL ÉLECTRIQUE ET DE CUISSON

FROID

## VOGUE Bacs GN inox Vogue

### GN 1/9

176 x 108 mm.



Code	Description
<b>K824</b>	65mm de profondeur (600ml)
<b>K825</b>	100mm de profondeur (800ml)
<b>K826</b>	150mm de profondeur (1L)

### GN 1/6

176 x 162 mm.



Code	Description
<b>K985</b>	65mm de profondeur (1L)
<b>K991</b>	100mm de profondeur (1,7L)
<b>K992</b>	150mm de profondeur (2,2L)
<b>K995</b>	200mm de profondeur (3L)

### GN 1/4

265 x 162 mm.



Code	Description
<b>GM312</b>	20mm de profondeur (530ml)
<b>GM313</b>	40mm de profondeur (1,13L)
<b>K818</b>	65mm de profondeur (1,7L)
<b>K819</b>	100mm de profondeur (2,5L)
<b>K820</b>	150mm de profondeur (4L)
<b>K823</b>	200mm de profondeur (5,2L)

### GN 1/3

325 x 176 mm.



Code	Description
<b>GM310</b>	20mm de profondeur (660ml)
<b>GM311</b>	40mm de profondeur (1,45L)
<b>K929</b>	65mm de profondeur (2,5L)
<b>K933</b>	100mm de profondeur (3,7L)
<b>K934</b>	150mm de profondeur (5,7L)
<b>K936</b>	200mm de profondeur (7,5L)

### GN 1/2

325 x 265 mm.



Code	Description
<b>K906</b>	20mm de profondeur (1,2L)
<b>K925</b>	40mm de profondeur (2,5L)
<b>K927</b>	65mm de profondeur (4L)
<b>K928</b>	100mm de profondeur (6,2L)
<b>K930</b>	150mm de profondeur (9L)
<b>K932</b>	200mm de profondeur (12L)

### GN 2/3

325 x 354 mm.



Code	Description
<b>GM314</b>	20mm de profondeur (1,35L)
<b>K810</b>	40mm de profondeur (3,5L)
<b>K811</b>	65mm de profondeur (5,5L)
<b>K812</b>	100mm de profondeur (8,7L)
<b>K814</b>	150mm de profondeur (13L)
<b>GM315</b>	200mm de profondeur (15,7L)

### Couvercles



Code	Description
<b>K997</b>	Couvercle GN 1/9
<b>K993</b>	Couvercle GN 1/6
<b>K972</b>	Couvercle GN 1/4
<b>K969</b>	Couvercle GN 1/3
<b>K931</b>	Couvercle GN 1/2
<b>K970</b>	Couvercle GN 2/3
<b>K926</b>	Couvercle GN 1/1
<b>K939</b>	Couvercle GN 2/1

### GN 2/1

650 x 530 mm.



Code	Description
<b>GM316</b>	20mm de profondeur (5,4L)
<b>K801</b>	40mm de profondeur (12L)
<b>K802</b>	65mm de profondeur (19L)

Code	Description
<b>K804</b>	100mm de profondeur (29L)
<b>K807</b>	150mm de profondeur (43L)
<b>GM317</b>	200mm de profondeur (49,5L)

### Couvercles avec encoche



Encoches pour les ustensiles.

Code	Description
<b>CB176</b>	Taille 1/9 avec encoche
<b>CB175</b>	Taille 1/6 avec encoche
<b>CB174</b>	Taille 1/4 avec encoche
<b>CB173</b>	Taille 1/3 avec encoche
<b>CB171</b>	Taille 1/2 avec encoche
<b>CB170</b>	Taille 1/1 avec encoche

### GN 1/1

325 x 530 mm.



Code	Description
<b>K998</b>	20mm de profondeur (3L)
<b>K994</b>	40mm de profondeur (5,8L)
<b>K903</b>	65mm de profondeur (9L)

Code	Description
<b>K923</b>	100mm de profondeur (13,5L)
<b>K924</b>	150mm de profondeur (20L)
<b>K918</b>	200mm de profondeur (28L)

**VOGUE** Bacs GN perforés en acier inoxydable 18/0

**Perforé GN 1/2**  
325 x 265 mm.



**Perforé GN 1/1**  
325 x 530 mm.

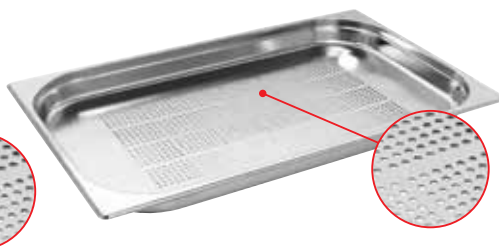

**Couvercles**



Code	Description
E698	40mm de profondeur (2.5L)
K844	65mm de profondeur (4L)
K845	100mm de profondeur (6.2L)
K846	150mm de profondeur (9L)

Code	Description
K827	20mm de profondeur (3L)
K839	40mm de profondeur (5.8L)
K840	65mm de profondeur (9L)
K841	100mm de profondeur (13.5L)
K842	150mm de profondeur (20L)
K843	200mm de profondeur (28L)

Code	Description
K997	Couvercle GN 1/9
K993	Couvercle GN 1/6
K972	Couvercle GN 1/4
K969	Couvercle GN 1/3
K931	Couvercle GN 1/2
K970	Couvercle GN 2/3
K926	Couvercle GN 1/1
K939	Couvercle GN 2/1

**VOGUE** Bac GN avec poignées en acier inoxydable



**Couvercles**

Encoche sur les 2 bords pour laisser passer les poignées des bacs.



**GN 1/1**  
325 x 530 mm.



Code	Description
CB179	100mm de profondeur - 13,5L

Code	Description
CB185	GN 1/2
CB181	GN 1/1

**VOGUE** Bacs GN inox Vogue

Bacs gastronorme résistants en acier inoxydable 304 avec revêtement antiadhésif. Utilisation pour la cuisson, le stockage, le réchauffage, le transport, le refroidissement, et même la présentation.

**GN 1/2 revêtement antiadhésif**



**GN 1/1 revêtement antiadhésif**



Code	Description
CS756	Profondeur : 65mm   4L

Code	Description
CS754	Profondeur : 40mm   5.8L
CS753	Profondeur 65mm   9L

ART DE LA TABLE

RESTAURANT, BAR ET HOTEL

MOBILIER

USAGE UNIQUE ET ENTRETIEN

VÊTEMENTS ET CHAUSSURES

CUISINE

MOBILIER DE CUISINE, CHARIOTS ET ÉCHELLES

MATÉRIEL ÉLECTRIQUE ET DE CUISSON

FROID



## Bacs GN en acier inoxydable 304

# VOGUE

Cette gamme de plats professionnels en acier inoxydable de haute qualité offre un choix complet de tailles et de profondeurs. Acier inoxydable 304 et EN631 avec un calibre de 0,8 mm. Standard et perforés, ces plats extrêmement durables peuvent être utilisés pour cuire, stocker, réchauffer, surgeler, le transport et la présentation. Ils peuvent passer du four au congélateur ou au bain-marie. Ils sont adaptés pour les fours combinés.

### GN 1/9

176 x 108mm



Code	Description
DW453	Profondeur 65mm   0,6L
DW454	Profondeur 100mm   0,8L

### GN 1/6

176 x 162mm



Code	Description
DW449	Profondeur 65mm   1L
DW450	Profondeur 100mm   1,7L
DW451	Profondeur 150mm   2,2L
DW452	Profondeur 200mm   3L

### GN 1/4

265 x 162mm



Code	Description
DW446	Profondeur 65mm   1,7L
DW447	Profondeur 100mm   2,5L
DW448	Profondeur 150mm   4L

### GN 1/3

325 x 176mm



Code	Description
DW442	Profondeur 65mm   2,5L
DW443	Profondeur 100mm   3,7L
DW444	Profondeur 150mm   5,7L
DW445	Profondeur 200mm   7,5L

### GN 1/2

325 x 265mm



Code	Description
DW437	Profondeur 40mm   2,5L
DW438	Profondeur 65mm   4L
DW439	Profondeur 100mm   6,2L
DW440	Profondeur 150mm   9L
DW441	Profondeur 200mm   12L

### GN 1/1

325mm x 530mm

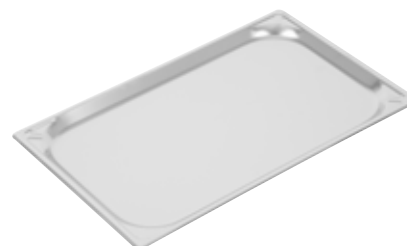

Code	Description
DW431	Profondeur 20mm   3L
DW432	Profondeur 40mm   5,8L
DW433	Profondeur 65mm   9L
DW434	Profondeur 100mm   13,5L
DW435	Profondeur 150mm   20L
DW436	Profondeur 200mm   28L

### Couvercles GN inox 18/10



Code	Description
DW460	GN 1/9
DW459	GN 1/6
DW458	GN 1/4
DW457	GN 1/3
DW456	GN 1/2
DW455	GN 1/1

### GN 1/1 perforé



Code	Description
DW461	Profondeur 65mm   9L
DW462	Profondeur 100mm   13,5L
DY176	Profondeur 150mm   20L



## Plats et couvercles GN en porcelaine

### OLYMPIA

Ces plats en porcelaine aux dimensions gastronorme permettent de présenter les plats chauds et froids et constituent une alternative élégante aux plats gastro classiques en inox. Entièrement vitrifiés pour résister aux chocs thermiques. Compatibles four, micro-ondes, lave-vaisselle, congélateur. Par la complexité du processus de fabrication, les dimensions peuvent varier légèrement des dimensions gastro standards.

**GN 1/6**  
176 x 162 mm.



Code	Description
<b>U813</b>	100mm de profondeur

**GN 1/3**  
325 x 176 mm.



Code	Description
<b>U810</b>	65mm de profondeur
<b>U811</b>	100mm de profondeur

**GN 1/2**  
325 x 265 mm.



Code	Description
<b>CD716</b>	30mm de profondeur
<b>U808</b>	65mm de profondeur
<b>U809</b>	100mm de profondeur

**GN 1/1**  
530 x 325 mm.



Code	Description
<b>CD714</b>	30mm de profondeur
<b>U807</b>	65mm de profondeur

**GN 2/4**  
530 x 165 mm.



Code	Description
<b>CD715</b>	30mm de profondeur

### Couvercles



Code	Description
<b>CD720</b>	GN 1/3 - 60(H)mm
<b>CD719</b>	GN 1/2 - 68(H)mm

## Bacs GN en mélamine

### OLYMPIA Kristallon

La mélamine est un matériau plastique solide et léger. Résiste à la chaleur, aux rayures et aux éclats. Lavable au lave-vaisselle. Profondeur 65mm ou 100mm. Plage de température de -20°C à +120°C. NB : Ne pas exposer à une chaleur directe.

**GN 1/2**  
325 x 265 mm.



Code	Description
<b>CD291</b>	Profondeur 65mm   3,1L
<b>DM153</b>	Profondeur 100mm   5L

**GN 1/1**  
530 x 325mm.



Code	Description
<b>CD290</b>	Profondeur 65mm   7,3L

**GN 1/3**  
325 x 176 mm.



Code	Description
<b>CD292</b>	Profondeur 65mm   1,8L
<b>DM154</b>	Profondeur 100mm   2,7L

## Bacs GN en acier inoxydable 18/10



Bacs GN en acier inoxydable 18/10. Dimensions aux normes internationales de standardisation du matériel de cuisine NF 631-1. Peuvent servir à la préparation, la cuisson, la congélation, le réchauffage et le service des repas. Bords et coins renforcés contre les déformations.

**GN 1/2**  
325 x 265 mm.



Code	Description
<b>K059</b>	100mm de profondeur (6,2L)

**GN 1/1**  
325 x 530 mm.



Code	Description
<b>K049</b>	65mm de profondeur (9L)
<b>K048</b>	100mm de profondeur (13,5L)

**Couvercles standards**  
Avec poignée.



Code	Description
<b>K082</b>	GN 1/2
<b>K079</b>	GN 1/1

**Perforé GN 1/1**  
325 x 530 mm.



Code	Description
<b>K141</b>	100mm de profondeur (13,5L)

ART DE LA TABLE

RESTAURANT, BAR  
ET HOTEL

MOBILIER

USAGE UNIQUE  
ET ENTRETIEN

VÊTEMENTS  
ET CHAUSSURES

CUISINE

MOBILIER DE CUISINE,  
CHARIOTS ET ÉCHELLES

MATÉRIEL ÉLECTRIQUE  
ET DE CUISSON

FROID

## Bacs gastronorme

**Gastro M**



Ces bacs gastronorme GASTRO M, fabriqués en Europe, représentent la meilleure qualité disponible sur le marché. Ils sont en acier inoxydable AISI304 et disponibles en modèles standards et perforés. Leurs coins renforcés empêchent la détérioration et prolongent la durée de vie. Répondent à toutes les normes européennes basées sur la sécurité alimentaire. Entièrement compatibles avec les autres produits GN standards.

## Entretoises



Code	Description
<b>GR738</b>	GN 1/2 325mm
<b>GR739</b>	GN 1/1 530mm

### Bacs GN 1/9

176 x 108mm.



Code	Description
<b>GR700</b>	Profondeur 65mm (0,6 L)
<b>GR701</b>	Profondeur 100mm (0,8 L)

### Bacs GN 1/6

176 x 162mm.



Code	Description
<b>GR702</b>	Profondeur 65mm (1,4 L)
<b>GR703</b>	Profondeur 100mm (2,1 L)
<b>GR704</b>	Profondeur 150mm (3,2 L)
<b>GR705</b>	Profondeur 200mm (4,3L)

### Bacs GN 1/4

265 x 162mm.



Code	Description
<b>GR707</b>	Profondeur 100mm (3,2 L)
<b>GR708</b>	Profondeur 150mm (4,85 L)
<b>GR709</b>	Profondeur 200mm (6,5 L)

### Bacs GN 1/3

325 x 176mm.



Code	Description
<b>GR710</b>	Profondeur 65mm (2,9 L)
<b>GR711</b>	Profondeur 100mm (4,5 L)
<b>GR712</b>	Profondeur 150mm (6,75 L)
<b>GR713</b>	Profondeur 200mm (9 L)

### Bacs GN 1/2

325 x 265mm.



Code	Description
<b>GR714</b>	Profondeur 40mm (2,9 L)
<b>GR715</b>	Profondeur 65mm (4,7 L)
<b>GR716</b>	Profondeur 100mm (7,2 L)
<b>GR717</b>	Profondeur 150mm (10,8 L)
<b>GR718</b>	Profondeur 200mm (14,4 L)

### Bacs GN 2/3

325 x 354mm.



Code	Description
<b>GR719</b>	Profondeur 65mm (6,4 L)
<b>GR720</b>	Profondeur 100mm (9,9 L)
<b>GR721</b>	Profondeur 150mm (14,8 L)
<b>GR722</b>	Profondeur 200mm (19,7 L)

### Bacs GN 2/4

530 x 162mm.



Code	Description
<b>GN687</b>	Profondeur 20mm
<b>GN688</b>	Profondeur 40mm
<b>GN689</b>	Profondeur 65mm

### Bacs GN 1/1

325 x 530mm.



Code	Description
<b>GR723</b>	Profondeur 20mm (3 L)
<b>GR724</b>	Profondeur 40mm (6 L)
<b>GR725</b>	Profondeur 65mm (9,75 L)
<b>GR726</b>	Profondeur 100mm (15 L)
<b>GR727</b>	Profondeur 150mm (22,5 L)
<b>GR728</b>	Profondeur 200mm (30 L)

### Bacs à glace en acier inoxydable



Code	Description
<b>GN636</b>	120(H) x 360(L) x 165(P)mm
<b>GN637</b>	150(H) x 360(L) x 165(P)mm
<b>GN639</b>	Produit indisponible à la vente

### Bacs perforés GN 1/2

325 x 265mm.



Code	Description
<b>GR729</b>	Profondeur 65mm (4,1 L)
<b>GR730</b>	Profondeur 100mm (6,1 L)
<b>GR731</b>	Profondeur 150mm (9,1L)

### Bacs perforés GN 1/1

325 x 530mm.



Code	Description
<b>GR733</b>	Profondeur 55mm (7L)
<b>GR734</b>	Profondeur 65mm (8,3 L)
<b>GR735</b>	Profondeur 100mm (14,2 L)
<b>GR736</b>	Profondeur 150mm (20,2 L)
<b>GR737</b>	Profondeur 200mm (26L)

### Bacs perforés GN 2/3

325 x 354mm.



Code	Description
<b>DA744</b>	Profondeur 20mm   1.35L
<b>DA745</b>	Profondeur 40mm   3.5L
<b>DA746</b>	Profondeur 65mm   5.5L

## Bacs GN émaillés Gastro M

**Gastro M**

Ces bacs gastronorme GASTRO M, fabriqués en Europe, représentent la meilleure qualité disponible sur le marché. Ils sont en acier inoxydable AISI304 et disponibles en modèles standards et perforés. Leurs coins renforcés empêchent la détérioration et prolongent la durée de vie. Répondent à toutes les normes européennes basées sur la sécurité alimentaire. Entièrement compatibles avec les autres produits GN standards.



**GN 1/3**  
325 x 176mm.



Code	Description
<b>GN695</b>	GN 1/3 profondeur 65mm

**GN 1/2**  
325 x 265mm.



Code	Description
<b>GN696</b>	GN 1/2 profondeur 40mm
<b>GN697</b>	GN 1/2 profondeur 65mm

**GN 1/1**  
325 x 530mm.



Code	Description
<b>GN698</b>	GN 1/1 profondeur 20mm
<b>GN699</b>	GN 1/1 profondeur 40mm
<b>GN799</b>	GN 1/1 profondeur 65mm

### Couvercles standards



Code	Description
<b>GR740</b>	GN 1/9
<b>GR741</b>	GN 1/6
<b>GR742</b>	GN 1/4
<b>GR743</b>	GN 1/3
<b>GR744</b>	GN 1/2
<b>GR745</b>	GN 2/3
<b>GR746</b>	GN 1/1

### Couvercles avec encoche



Code	Description
<b>DR492</b>	Couvercle inox avec encoche GN 1/9
<b>DR493</b>	Couvercle inox avec encoche GN 1/6
<b>DR494</b>	Couvercle inox avec encoche GN 1/4
<b>DR495</b>	Couvercle inox avec encoche GN 1/3
<b>DR496</b>	Couvercle inox avec encoche GN 1/2
<b>DR499</b>	Couvercle inox avec encoche GN 1/1

### Couvercles avec joint silicone



Code	Description
<b>GR748</b>	GN 1/6
<b>GR749</b>	GN 1/4
<b>GR750</b>	GN 1/3
<b>GR751</b>	GN 1/2
<b>GR752</b>	GN 2/3
<b>GR753</b>	GN 1/1

### Couvercles polycarbonate



Produit indisponible à la vente

Code	Description
<b>GR754</b>	GN 1/9
<b>GR755</b>	GN 1/6
<b>GR756</b>	GN 1/4
<b>GR757</b>	GN 1/3
<b>GR758</b>	GN 1/2
<b>GR759</b>	GN 1/1

### Egouttoirs

Egouttoirs légers et durables en polycarbonate.

Produit indisponible à la vente



Code	Description
<b>1 DF191</b>	GN 1/6
<b>DF192</b>	GN 1/4
<b>DF193</b>	GN 1/3
<b>DF194</b>	GN 1/2
<b>2 DF195</b>	GN 1/1



### Bacs à viande en acier inoxydable



Code	Description
<b>GN789</b>	55(H) x 244(L) x 216(P)mm
<b>GN790</b>	55(H) x 320(L) x 230(P)mm
<b>GN791</b>	55(H) x 350(L) x 240(P)mm
<b>GN792</b>	55(H) x 410(L) x 310(P)mm

### Egouttoirs inox



Code	Description
<b>GN691</b>	GN 1/3
<b>GN692</b>	GN 1/2
<b>GN693</b>	GN 2/3
<b>GN694</b>	GN 1/1

ART DE LA TABLE

RESTAURANT, BAR ET HOTEL

MOBILIER

USAGE UNIQUE ET ENTRETIEN

VÊTEMENTS ET CHAUSSURES

CUISINE

MOBILIER DE CUISINE, CHARIOTS ET ÉCHELLES

MATÉRIEL ÉLECTRIQUE ET DE CUISSON

FROID

## Conteneurs Gastronorme polycarbonate

### VOGUE

Conteneurs en polycarbonate pratiquement incassables, légers et empilables; ils restent froids au toucher pour une manipulation sûre et facile. Conçus pour s'égoutter rapidement pour un nettoyage facile et efficace.

• Plage de températures -40°C à +100°C

• Empilables

• Passent au lave-vaisselle

#### Taille 1/9

176 x 108 mm.



Produit indisponible à la vente

Description	Transparent	Noir
65mm de profondeur (600ml)	U242	U472
100mm de profondeur (870ml)	U243	U473

#### Taille 1/6

176 x 162 mm.



Produit indisponible à la vente

Description	Transparent	Noir
65mm de profondeur (1,05L)	U239	U469
100mm de profondeur (1,6L)	U240	U470
150mm de profondeur (2,3L)	U241	U471

#### Taille 1/4

265 x 162 mm.



Produit indisponible à la vente

Description	Transparent	Noir
65mm de profondeur (1,6L)	U236	U466
100mm de profondeur (2,4L)	U237	U467
150mm de profondeur (3,7L)	U238	U468

#### Taille 1/3

325 x 176 mm.



Produit indisponible à la vente

Description	Transparent	Noir
65mm de profondeur (2,5L)	U232	U462
100mm de profondeur (3,8L)	U233	U463
150mm de profondeur (5,1L)	U234	U464
200mm de profondeur (7L)	U235	-

#### Taille 1/2

325 x 265 mm.



Produit indisponible à la vente

Description	Transparent	Noir
65mm de profondeur (3,8L)	U228	U458
100mm de profondeur (6L)	U229	U459
150mm de profondeur (8,8L)	U230	U460
200mm de profondeur (10,8L)	U231	U461

#### Taille 1/1

530 x 325 mm.



Produit indisponible à la vente

Description	Transparent	Noir
65mm de profondeur (8,5L)	U224	U454
100mm de profondeur (13,12L)	U225	U455
150mm de profondeur (19,5L)	U226	U456
200mm de profondeur (25,6L)	U227	U457

#### Couvercles



Produit indisponible à la vente

Description	Transparent	Noir
GN 1/9	<b>U249</b>	<b>U479</b>
GN 1/6	<b>U248</b>	<b>U478</b>
GN 1/4	<b>U247</b>	<b>U477</b>
GN 1/3	<b>U246</b>	<b>U476</b>
GN 1/2	<b>U245</b>	<b>U475</b>
GN 1/1	<b>U244</b>	<b>U474</b>

#### Couvercles avec encoche

Transparent.



Produit indisponible à la vente

Code	Description
<b>U254</b>	Taille 1/6
<b>U253</b>	Taille 1/4
<b>U252</b>	Taille 1/3
<b>U251</b>	Taille 1/2
<b>U250</b>	Taille 1/1

#### Tapis d'égouttage



Produit indisponible à la vente

Code	Description
<b>U486</b>	Taille 1/2
<b>U485</b>	Taille 1/1

## Conteneurs de stockage en polycarbonate

### VOGUE

Récipients en polycarbonate légers, empilables et transparents pour faciliter l'identification du contenu. Durables et résistants aux taches, les conteneurs peuvent supporter des températures comprises entre -40 °C et 100 °C. Lavables au lave-vaisselle. Couverts vendus séparément.

12L

Produit indisponible à la vente



Code	Description
CG984	12L

18L

Produit indisponible à la vente



Code	Description
CG985	18L

30L

Produit indisponible à la vente



Code	Description
CG986	30L

45L

Produit indisponible à la vente



Code	Description
CG987	45L

### Couvercle 12/18L

Couvercle pour conteneurs de 12 ou 18 litres. 30(H) x 456(L) x 305(P)mm.

Produit indisponible à la vente



Code	Description
CG988	Couvercle 12/18L

### Couvercle 30/45L

Couvercle pour conteneur de 30 ou 45 litres. 30(H) x 660(L) x 460(P)mm.

Produit indisponible à la vente



Code	Description
CG989	Couvercle 30/45L

### Boîtes carrées en polycarbonate Cambro

Boîtes en polycarbonate extrêmement résistantes pour un stockage rapide et facile des aliments. Pensées pour être transparentes, elles permettent de vérifier facilement le contenu, en minimisant les ouvertures inutiles et en préservant la fraîcheur des aliments stockés plus longtemps. Résistantes aux taches produites par l'huile, l'alcool, les aliments acides, etc. et conçues pour un stockage compact. Adaptées à des températures de -40°C à 99°C.

- En polycarbonate pratiquement indestructible
- Transparent pour une meilleure visibilité du contenu
- Résistant aux taches
- Plage de température -40°C à +99°C

Produit indisponible à la vente



### Couvercles pour boîtes carrées Cambro



Produit indisponible à la vente

Code	Description
DT195	1,9L
DT196	3,8L
DB010	5,7L
DB011	7,6L
DT197	11,4L
DT198	17,2L
DB012	20,8L

Code	Description
DB014	Couvercle vert   Pour 1,9L et 3,8L
DB015	Couvercle rouge   Pour 5,7L et 7,6L
DB016	Couvercle bleu   Pour 11,4L, 17,2L et 20,8L

### Boîtes de conservation en polyéthylène à code couleur

Boîtes en polycarbonate transparentes à encombrement réduit très résistantes qui s'emboîtent pour un rangement compact. Couverts hermétiques à code couleur (vendus séparément) pour une identification facile. Fonds texturés pour éviter les glissements et mesures graduées imprimées. Ces boîtes vont au lave-vaisselle, au congélateur et au micro-ondes avec des limites de températures comprises entre -40°C et +100°C.

### VOGUE

### Boîtes carrées Vogue

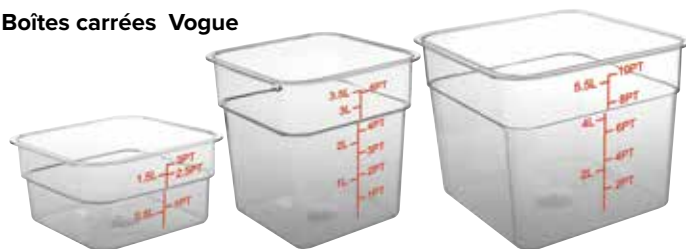

Code	Description
CF020	1,5L
CF021	3,5L
CF022	5,5L
CF023	7L
CF024	10L
CF025	15L

Produit indisponible à la vente

### Couvercles carrés Vogue



Produit indisponible à la vente

Code	Description	Couleur
CF040	1.5-3.5L	Rouge
CF041	5.5-7L	Rouge
CF042	10-15L	Rouge
CF043	1.5-3.5L	Bleu
CF044	5.5-7L	Bleu
CF045	10-15L	Bleu
Code	Description	Couleur
CF046	1.5-3.5L	Vert
CF047	5.5-7L	Vert
CF048	10-15L	Vert
CF049	1.5-3.5L	Blanc
CF050	5.5-7L	Blanc
CF051	10-15L	Blanc

ART DE LA TABLE

RESTAURANT, BAR ET HOTEL

MOBILIER

USAGE UNIQUE ET ENTRETIEN

VÊTEMENTS ET CHAUSSURES

CUISINE

MOBILIER DE CUISINE, CHARIOTS ET ÉCHELLES

MATÉRIEL ÉLECTRIQUE ET DE CUISSON

FROID

## Bacs GN en polycarbonate

Bacs permettant de stocker, transporter et servir dans un même récipient. Les bacs GN en polycarbonate Cambro sont durables, ne se fêlent pas et ne se déforment pas. Les bacs s'empilent sans se coincer ni coller et peuvent supporter des températures allant de -40°C à 99°C. Compatibles lave-vaisselle. Couverts vendus séparément.



### GN 1/9

108 x 176mm.

Produit indisponible à la vente



Code	Description
<b>DM759</b>	Profondeur 65mm   570ml
<b>DM758</b>	Profondeur 100mm   850ml

### GN 1/6

162 x 176mm.

Produit indisponible à la vente



Code	Description
<b>DM754</b>	Profondeur 65mm   1L
<b>DM752</b>	Profondeur 100mm   1,5L
<b>DM753</b>	Profondeur 150mm   2,2L

### GN 1/4

162 x 265mm.

Produit indisponible à la vente



Code	Description
<b>DM748</b>	Profondeur 65mm   1,7L
<b>DM715</b>	Profondeur 100mm   2,5L
<b>DM747</b>	Profondeur 150mm   3,7L

### GN 1/3

176 x 325mm.

Produit indisponible à la vente



Code	Description
<b>DM737</b>	Profondeur 65mm   2,4L
<b>DM734</b>	Profondeur 100mm   3,6L
<b>DM735</b>	Profondeur 150mm   5,3L
<b>DM736</b>	Profondeur 200mm   6,9L

### GN 1/2

265 x 325mm.

Produit indisponible à la vente



Code	Description
<b>DM730</b>	Profondeur 65mm   3,9L
<b>DM744</b>	Profondeur 100mm   5,9L
<b>DM745</b>	Profondeur 150mm   8,9L
<b>DM746</b>	Profondeur 200mm   11,7L

### GN 1/1

325 x 530mm.

Produit indisponible à la vente



Code	Description
<b>DM740</b>	Profondeur 65mm   8,5L
<b>DM729</b>	Profondeur 100mm   13L
<b>DM738</b>	Profondeur 150mm   19,5L
<b>DM739</b>	Profondeur 200mm   25,6L

### Couvercles GN

### Couvercles à poignée

### Couvercles hermétiques GN polypropylène Cambro

### Egouttoirs



Produit indisponible à la vente



Produit indisponible à la vente



Produit indisponible à la vente

Code	Description
<b>DC666</b>	Couvercle GN 1/6
<b>DC665</b>	Couvercle GN 1/4
<b>DC664</b>	Couvercle GN 1/3
<b>DC663</b>	Couvercle GN 1/2
<b>DC662</b>	Couvercle GN 1/1

Code	Description
<b>DM761</b>	Couvercle GN 1/9
<b>DM756</b>	Couvercle GN 1/6
<b>DM750</b>	Couvercle GN 1/4
<b>DM713</b>	Couvercle GN 1/3
<b>DM732</b>	Couvercle GN 1/2
<b>DM742</b>	Couvercle GN 1/1

Code	Description
<b>DM762</b>	Couvercle GN 1/9
<b>DM757</b>	Couvercle GN 1/6
<b>DM751</b>	Couvercle GN 1/4
<b>DM714</b>	Couvercle GN 1/3
<b>DM733</b>	Couvercle GN 1/2
<b>DM743</b>	Couvercle GN 1/1

Code	Description
<b>DM760</b>	GN 1/9
<b>DM755</b>	GN 1/6
<b>DM749</b>	GN 1/4
<b>DM712</b>	GN 1/3
<b>DM731</b>	GN 1/2
<b>DM741</b>	GN 1/1

### Boîtes de stockage alimentaire polycarbonate

Conservez la viande, le poisson et les autres denrées périssables dans un endroit sûr, sain et hygiénique avec ces boîtes en polycarbonate robustes. La conception transparente vous permet de vérifier le contenu sans ouverture, pour une fraîcheur durable. Dotées de poignées moulées pour un transport facile. Durables et compatibles chambre froide et congélateur.

Produit indisponible à la vente



Code	Description
<b>DE855</b>	49,2L
<b>DE856</b>	64,4L

Produit indisponible à la vente



Code	Description
<b>DE858</b>	Bac d'écoulement pour boîte 150mm
<b>DE859</b>	Bac d'écoulement pour boîte 230mm

## Bacs GN hautes températures

Bacs GN translucides pour une visibilité et une identification faciles des produits. Sans BPA, résistants à la chaleur jusqu'à 190°C. Compatibles lave-vaisselle et également micro-ondes pour chauffer plus rapidement les aliments. Empilables pour économiser l'espace de stockage.



### Taille 1/9



Code	Description
DW499	GN 1/9   100mm

### Taille 1/6



Code	Description
DW492	GN 1/6   65mm
DW493	GN 1/6   100mm
DW494	GN 1/6   155mm

### Taille 1/4



Code	Description
DW489	GN 1/4   65mm
DW490	GN 1/4   100mm
DW491	GN 1/4   155mm

### Taille 1/3



Code	Description
DW484	GN 1/3   65mm
DW485	GN 1/3   100mm

### Taille 1/2



Code	Description
DW481	GN 1/2   65mm
DW482	GN 1/2   100mm
DW483	GN 1/2   150mm

### Taille 1/1



Code	Description
DW478	GN 1/1   65mm
DW479	GN 1/1   100mm
DW480	GN 1/1   150mm

### Couvercles



Code	Description
DW520	Couvercle   GN 1/1
DW521	Couvercle   GN 1/2
DW522	Couvercle   GN 1/3
DW523	Couvercle   GN 1/4
DW524	Couvercle   GN 1/6

### Bacs avec poignées



Code	Description
1 DW487	GN 1/3   65mm   Poignée simple
2 DW488	GN 1/3   65mm   Poignée double



### Couvercles avec poignées



Code	Description
DC961	Couvercle avec poignée   GN 1/1
DC962	Couvercle avec poignée   GN 1/2
DC963	Couvercle avec poignée   GN 1/3
DC964	Couvercle avec poignée   GN 1/4

### Egouttoirs

Draine l'excès de liquide pendant la cuisson à la vapeur ou le maintien au chaud pour une meilleure saveur et texture.

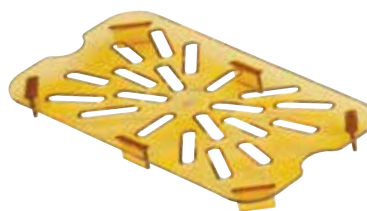

Code	Description
DW511	GN 1/1
DW512	GN 1/2
DW514	GN 1/4
DW517	GN 1/9

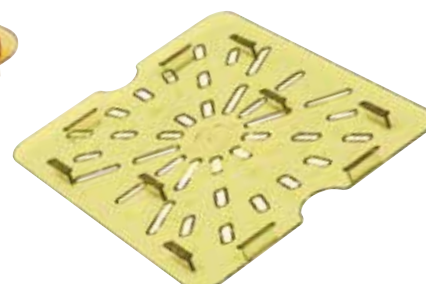

ART DE LA TABLE

RESTAURANT, BAR  
ET HOTEL

MOBILIER

USAGE UNIQUE  
ET ENTRETIEN

VÊTEMENTS  
ET CHAUSSURES

CUISINE

MOBILIER DE CUISINE,  
CHARIOTS ET ÉCHELLES

MATÉRIEL ÉLECTRIQUE  
ET DE CUISSON

FROID



# CUISINE / CONTENEURS ALIMENTAIRES ET BACS GASTRONORME

## Bacs GN Camview sans BPA

Les bacs GN CamView sont fabriqués avec un matériau sans BPA, à la fois transparent et résistant aux taches, capable de supporter des températures de -40° à 71°C, et de subir en toute sécurité un nettoyage haute température dans les lave-vaisselle industriels.



### Taille 1/9



Code	Description
DW548	GN 1/9   65mm de profondeur   0,57L
DW549	GN 1/9   100mm de profondeur   0,85L

### Taille 1/6



Code	Description
DW545	GN 1/6   65mm de profondeur   1L
DW546	GN 1/6   100mm de profondeur   1,5L
DW547	GN 1/6   150mm de profondeur   2,2L

### Taille 1/4



Code	Description
DW542	GN 1/4   65mm de profondeur   1,7L
DW543	GN 1/4   100mm de profondeur   2,5L
DW544	GN 1/4   150mm de profondeur   3,7L

### Taille 1/3



Code	Description
DW539	GN 1/3   100mm de profondeur   3,6L
DW530	GN 1/1   65mm de profondeur   8,5L
DW540	GN 1/3   150mm de profondeur   5,3L
DW541	GN 1/3   200mm de profondeur   6,9L

### Taille 1/2



Code	Description
DW535	GN 1/2   100mm de profondeur   5,9L
DW536	GN 1/2   150mm de profondeur   8,9L
DW537	GN 1/2   200mm de profondeur   11,7L
DW538	GN 1/3   65mm de profondeur   2,4L

### Taille 1/1



Code	Description
DW531	GN 1/1   100mm de profondeur   13L
DW532	GN 1/1   150mm de profondeur   19,5L
DW533	GN 1/1   200mm de profondeur   25,6L
DW534	GN 1/2   65mm de profondeur   3,9L

### Egouttoirs



Code	Description
DA890	Egouttoir   GN 1/2
DA891	Egouttoir   GN 1/3
DA892	Egouttoir   GN 1/6

### Couvercles avec poignées



Code	Description
DC980	Couvercle avec poignée   GN 1/1
DC981	Couvercle avec poignée   GN 1/2
DC982	Couvercle avec poignée   GN 1/3
DC983	Couvercle avec poignée   GN 1/4
DC984	Couvercle avec poignée   GN 1/6
CT273	Couvercle plat   GN 1/9

## Bacs GN en polypropylène

Bacs en polypropylène aux dimensions gastronorme, empilables lorsqu'ils sont vides pour permettre le gain de place. Solution idéale pour la préparation d'aliments chauds ou froids en cuisine. Compatibles congélateur. Plage de température -40° C à 70° C.



### GN 1/9

176 x 108mm



Code	Description
DW510	GN 1/9   100mm

### GN 1/6

176 x 162mm



Code	Description
DW508	GN 1/6   100mm
DW509	GN 1/6   150mm
DC666	Produit indisponible à la vente

### GN 1/4

265 x 163mm



Code	Description
DW506	GN 1/4   100mm
DW507	GN 1/4   150mm
DC665	Produit indisponible à la vente

### GN 1/3

325 x 176mm



Code	Description
DW504	GN 1/3   100mm
DW505	GN 1/3   150mm
DC664	Produit indisponible à la vente

### GN 1/2

325 x 265mm



Code	Description
DW502	GN 1/2   100mm
DW503	GN 1/2   150mm
DC663	Produit indisponible à la vente

### GN 1/1

530 x 325mm



Code	Description
DW500	GN 1/1   100mm
DW501	GN 1/1   150mm
DC662	Produit indisponible à la vente

## Boîtes alimentaires ABS



Boîtes hermétiques sans Bisphénol A pour les professionnels. Conteneurs aux formats GN avec étiquette de traçabilité intégrée et entièrement transparents pour identifier rapidement le contenu. Conformés à la réglementation hygiénique sanitaire. Couverts bi-injection à joint en caoutchouc vendus séparément, pour une protection maximum des denrées alimentaires. -40°C à +90°C.

### GN 1/6



Code	Description
GP571	Profondeur 100mm
GP572	Profondeur 150mm

### GN 1/4



Code	Description
GP575	Profondeur 100mm
GP576	Profondeur 150mm

### GN 1/3



Code	Description
GP579	Profondeur 100mm
GP580	Profondeur 150mm
GP581	Profondeur 200mm

### GN 1/2



Code	Description
GP584	Profondeur 100mm
GP585	Profondeur 150mm
GP586	Profondeur 200mm

### GN 1/1



Code	Description
GP588	Profondeur 65mm
GP589	Profondeur 100mm
GP590	Profondeur 150mm
GP591	Profondeur 200mm

### Couvercles



Code	Description	Qté
GP573	Couvercle GN 1/6	1
GP577	Couvercle GN 1/4	1
GP582	Couvercle GN 1/3	6

## Bacs GN en polypropylène

### VOGUE

Bacs en polypropylène aux dimensions gastronorme, empilables lorsqu'ils sont vides permettant le gain de place. Fournis avec des couvercles étanches pour conserver la fraîcheur des aliments stockés. Solution idéale pour la préparation d'aliments chauds ou froids en cuisine. Compatibles congélateur. Plage de température -40° C à 70° C.

### GN 1/9

176mm x 108mm.



Code	Description	Qté
GJ529	Profondeur 100mm (0.85L)	4

### GN 1/6

176 x 162mm.



Code	Description	Qté
GJ526	Profondeur 100mm (1.5L)	4
GJ527	Profondeur 150mm (2.2L)	4

### GN 1/4

265 x 163mm.



Code	Description	Qté
GJ523	Profondeur 100mm (2.5L)	4
GJ524	Profondeur 150mm (3.7L)	4

### GN 1/3

325 x 176mm.



Code	Description	Qté
GJ519	Profondeur 100mm (3.6L)	4
GJ520	Profondeur 150mm (5.3L)	4
GJ521	Profondeur 200mm (6.9L)	4

### GN 1/2

325 x 265mm.



Code	Description	Qté
GJ515	Profondeur 100mm (5.9L)	4
GJ516	Profondeur 150mm (8.9L)	4
GJ517	Profondeur 200mm (11.7L)	4

### GN 1/1

530 x 325mm.



Code	Description	Qté
GJ511	Profondeur 100mm (13L)	2
GJ512	Profondeur 150mm (19.5L)	2
GJ513	Profondeur 200mm (25.6L)	2

ART DE LA TABLE

RESTAURANT, BAR  
ET HOTEL

MOBILIER

USAGE UNIQUE  
ET ENTRETIEN

VÊTEMENTS  
ET CHAUSSURES

CUISINE

MOBILIER DE CUISINE,  
CHARIOTS ET ÉCHELLES

MATÉRIEL ÉLECTRIQUE  
ET DE CUISSON

FROID

# CUISINE / CONTENEURS ALIMENTAIRES ET BACS GASTRONORME

## Plateau stockage confiserie

Plateau empilable et emboîtable pour un rangement compact. Empilement croisé pour favoriser la circulation de l'air, accélérer le refroidissement et maintenir une température constante. Surfaces hygiéniques, lisses et faciles à nettoyer. Plage de température -30°C à 80°C. Réutilisable et recyclable garantissant un minimum de déchets. Charge maximale 190 kg sur le plateau inférieur.

NOUVEAU



### Spécification

CF207 Dimensions (mm) : 92(H) x 762(L) x 457(P). Poids 1,8 kg.

Code	Description
------	-------------

CF207	22L bords pleins
-------	------------------

## Boîte à pâte à pizza Cambro

Ces boîtes à pâte sont la solution idéale pour le stockage, le transport, faire lever et refroidir de la pâte à pizza.



Code	Description
------	-------------

CW800	Boîte   76(H) x 600(L) x 460(P)mm
-------	-----------------------------------

CW801	Couvercle pour boîte à pâte à pizza
-------	-------------------------------------

FS330	Boîte   70(H) x 600(L) x 400(P)mm
-------	-----------------------------------

FS331	Boîte   100(H) x 600(L) x 400(P)mm
-------	------------------------------------

FS332	Couvercle   20(H) x 600(L) x 400(P)mm
-------	---------------------------------------



## Bac de transport Vogue

Boîte simple, polyvalente et robuste. Compatible lave-vaisselle.



Code	Description
------	-------------

J849	18L   130(H) x 545(L) x 380(P)mm
------	----------------------------------

## Bacs à pâtons

Idéal pour la pâte à pizza. Bacs empilables.



Code	Description
------	-------------

GN536	75(H) x 400(L) x 600(P)mm
-------	---------------------------

GN537	95(H) x 400(L) x 600(P)mm
-------	---------------------------

GN538	130(H) x 400(L) x 600(P)mm
-------	----------------------------

GN539	Couvercle
-------	-----------

## Conteneur alimentaire Vogue

Plastique semi-transparent.

Capacité 32 litres.



Code	Description
------	-------------

L580	Conteneur
------	-----------

L582	Couvercle
------	-----------

## Conteneur alimentaire

Conteneur de stockage alimentaire bleu en polypropylène avec aération pour permettre la circulation de l'air. Les conteneurs vides offrent trois options de profondeur pour une utilisation optimale de l'espace. En les empilant vous pouvez gagner jusqu'à un quart de leur encombrement normal.



### Spécification

P142 Charge maximale de 20 kg par bac, possibilité d'empiler 8 bacs maximum. Dimensions (mm): 199(H) x 600(L) x 400(P). Poids 1,8kg.

Code	Description
------	-------------

P142	35L
------	-----

## Bacs à ingrédients Araven

Bacs empilables permettant d'accéder facilement au contenu même lorsqu'ils sont superposés, et bénéficiant du système de rotation des aliments FIFO (First In, First Out). Compatibles lave-vaisselle et fournis avec des clips à code couleur.



### Spécification

CG043 Capacité 7L. Dimensions (mm): 200(H) x 200(L) x 395(P).

CG042 Capacité 16L. Dimensions (mm): 200(H) x 340(L) x 415(P).

CG041 Capacité 22L. Dimensions (mm): 200(H) x 340(L) x 565(P).

Code	Description
------	-------------

CG043	7L/GN 1/3
-------	-----------

CG042	16L/GN 2/3
-------	------------

CG041	22L/GN 1/1
-------	------------

U283	Marqueur noir
------	---------------



## Distributeur / conteneur à ingrédients Koala Araven

Le couvercle rabattable peut lui-même servir pour le stockage.

Pour la conservation ou le service buffet des aliments secs.

En polypropylène hygiénique, lavable au lave-vaisselle.

Dimensions (en mm) : 227(H) x 230(L) x 480(P).



Code	Description
------	-------------

J225	14L
------	-----

# Conteneurs à ingrédients



Cette gamme économique de grands conteneurs pour aliments avec couvercle est fabriquée en polypropylène très résistant. Convient pour un stockage au congélateur à -40°C. Emboîtables et empilables en toute sécurité. Tous les modèles sont livrés avec 2 x 4 clips de couleur rouge, jaune, vert et bleu. Les plus grands conteneurs, équipés de roulettes et couvercles, sont empilables.

## Conteneurs à ingrédients transparents

Gamme économique de conteneurs alimentaires avec couvercles. En polypropylène très résistant. Convient pour un stockage au congélateur à -40°C.



Code	Description
J243	30L - 159(H)x 530(L)x 396(P)mm
J244	40L   226(H)x 530(L)x 396(P)mm

## Conteneur à ingrédients mobile

Gamme économique de conteneurs alimentaires avec couvercles. En polypropylène très résistant. Convient pour un stockage au congélateur à -40°C.



Code	Description
J245	50L - 379(H)x 530(L)x 396(P)mm - à roulettes

## Conteneurs à aliments mobiles

Conteneurs à aliments de 50, 70 ou 90 litres avec aération intégrée et système d'ouverture. Les conteneurs de 70 et 90 litres sont équipés de roulettes pour faciliter le transport.



**Spécification**  
**E689** 50L (sans roulette). Dimensions (mm): 600(H) x 395(L) x 410(P).  
**E690** Boîte à roulettes 70L. Dimensions (mm): 655(H) x 435(L) x 455(P).  
**E695** Boîte à roulettes 90L. Dimensions (mm): 705(H) x 465(L) x 480(P).

Code	Description
E689	50L
E690	70L (mobile)
E695	90L (mobile)

## Conteneur à ingrédients blanc

Conteneur alimentaire blanc avec couvercle en polypropylène résistant. Convient pour un stockage au congélateur à -40°C. Emboîtable et empilable en toute sécurité.



Code	Description
DN910	40L - 180(H)x 830(L)x 460(P)mm

## Conteneurs alimentaires

Conteneurs empilables et transparents avec poignées latérales pour une manipulation facile. Capacité 9 ou 14 litres.



Code	Description
J246	9L - 155(H) x 380 x 265mm
J247	14L - 230(H) x 380 x 265mm

## Boîtes à ingrédients en polypropylène

Pour le stockage à température ambiante, stockage réfrigéré et la congélation. Plage de température de -40°C à 90°C. Translucides pour une visualisation facile du contenu et étiquette intégrée pour satisfaire à la réglementation de traçabilité. Conception robuste en polypropylène.

- Système simple d'ouverture et fermeture
- Compatible lave-vaisselle



Code	Description
CR975	50L
CR976	80L
CR977	100L

ART DE LA TABLE

RESTAURANT, BAR ET HOTEL

MOBILIER

USAGE UNIQUE ET ENTRETIEN

VÊTEMENTS ET CHAUSSURES

CUISINE

MOBILIER DE CUISINE, CHARIOTS ET ÉCHELLES

MATÉRIEL ÉLECTRIQUE ET DE CUISSON

FROID

# CUISINE / CONTENEURS ALIMENTAIRES ET BACS GASTRONORME

## Conteneur rond Vogue

Une construction en polypropylène robuste apporte une plus grande résistance contre les dommages. Idéal pour le stockage des aliments. Passe au lave-vaisselle et au congélateur.



**NOUVEAU**



Code	Description
DJ960	7,5L
DJ963	Couvercle pour 7,5L

## Conteneurs ronds blancs Vogue

Conteneurs à ingrédients en polypropylène résistant. Couverts vendus séparément.



**Spécification**  
**GG792** Dimensions (mm): 434(H)x 398(Ø).  
**GG793** Dimensions (mm): 584(H)x 492(Ø).  
**GG795** Dimensions (mm): 28(H)x 408(Ø).  
**GG796** Dimensions (mm): 40(H)x 503(Ø).



Code	Description
<b>1</b> GG792	Conteneur 38L
<b>2</b> GG793	Conteneur 76L
<b>3</b> GG795	Couvercle pour conteneur 38L
GG796	Couvercle pour conteneur 76L

## Conteneurs ronds BRUTE blancs Rubbermaid

Solution conviviale pour déplacer facilement de lourdes charges. Charge statique continue maximale de 158 kg. Fabriqué entièrement en plastique résistants aux éclats et aux chocs. Chariot de transport optionnel avec roulettes pivotantes très résistantes pour une excellente manœuvrabilité (s'utilise seulement avec les modèles de 75L et 121L). Couverts vendus séparément.



**Spécification**  
**L651** Dimensions (mm): 435(H) x 397(Ø).  
**L652** Dimensions (mm): 581(H) x 495(Ø).  
**L653** Dimensions (mm): 692(H) x 559(Ø).

Code	Description
L651	Conteneur de 37,9L
L652	Conteneur de 76L
L653	Conteneur de 121L
L663	Couvercle pour 76L
L662	Couvercle pour 121L
L644	Socle roulettes



## Bacs mobiles à ingrédients Cambro

Stockez les ingrédients secs en vrac tels que farine et céréales avec ces bacs mobiles. Équipés de roulettes larges, d'un couvercle transparent pour une vérification facile du contenu et d'un crochet pour suspendre la pelle. Conçus pour tenir sous les plans de travail standards. Pelle non fournie.



Code	Description
DB125	81L
DB126	102L
DB127	140L

## Bacs à ingrédients Vogue

Conteneurs à ingrédients en polypropylène avec couvercles coulissants transparents en polycarbonate pour faciliter l'accès. Les modèles à roulettes sont faciles à déplacer. Pelle en polycarbonate fournie.

- Polypropylène
- GD026 et GD027 fournis avec roulettes
- Pelle fournie



**Spécification**  
**GJ498** Dimensions (mm): 420(H)x 305(L)x 600(P)  
**GJ499** Dimensions (mm): 420(H)x 485(L)x 590(P)  
**GD026** Dimensions (mm): 740(H) x 328(L) x 745(P)  
**GD027** Dimensions (mm): 711(H)x 743(L)x 394(P).

Code	Description
GJ498	Empilable 18L
GJ499	Empilable 38L
GD026	Roulettes 81L
GD027	Roulettes 102L

## Bacs alimentaires peu profonds Araven

Bacs robustes et empilables en polypropylène haute densité. Adaptés à la congélation jusqu'à -40°C. Lavables au lave-vaisselle.



Code	Description
J208	60(H) x 300(L) x 205(P)mm
J209	75(H) x 345(L) x 235(P)mm
J216	80(H) x 435(L) x 285(P)mm
J219	80(H) x 485(L) x 335(P)mm
J223	80(H) x 540(L) x 385(P)mm

## Kit anti allergènes violet Mercer

Le kit anti allergènes proposé par Mercer est un excellent moyen de maintenir un niveau d'hygiène élevé et d'éviter le stress lié aux risques de contamination croisée. Entièrement de couleur violette, cet ensemble permet le rangement et l'utilisation des ustensiles pour des groupes d'aliments bien définis et protège d'éventuelles contaminations de substances potentiellement allergènes. Boîte de rangement verrouillable.



Code	Description
<b>FB522</b>	Kit ustensiles + rangement

## Bacs et couvercles antiallergéniques GN Araven

Identifier et différencier rapidement et simplement les allergènes pour éviter toute contamination croisée. Translucides pour une identification visuelle et disposent d'une étiquette permanente. Résistent à des températures de -40°C à +95°C.



Code	Description	Code	Description
<b>CM786</b>	GN 1/6 - 2,6L	<b>CM788</b>	GN 1/3 - 6L
<b>CM787</b>	GN 1/4 - 4,3L	<b>CM789</b>	GN 1/2 - 10L

## Boîtes alimentaires Gastronomes codes couleur



Boîtes hermétiques formats GN en polypropylène résistant. Chaque boîte est fournie avec un couvercle, un lot de clips de différentes couleurs (rouge, jaune, vert et bleu) et possède une étiquette d'identification permanente effaçable. Tous les aliments sont clairement identifiés et datés. Plage de température de -40°C à +95°C. Passent au lave-vaisselle et micro-ondes.

### Marqueur effaçable

Soluble à l'eau, pour indiquez les dates limites de consommation / le contenu sur les conteneurs.



Code	Description
<b>U283</b>	Marqueur noir

### GN 1/9

176 x 108mm.



**Spécification**  
**DL979** Profondeur 100mm  
**T983** Profondeur 150mm

Code	Description	Qté
<b>DL979</b>	1L	4
<b>T983</b>	1,5L	4

### GN 1/6

176 x 162mm.



**Spécification**  
**GL264** Profondeur 65mm  
**DL980** Profondeur 100mm  
**T984** Profondeur 150mm

Code	Description	Qté
<b>GL264</b>	1,1L	4
<b>DL980</b>	1,8L	4
<b>T984</b>	2,6L	4

### GN 1/4

265 x 162mm.



**Spécification**  
**GL263** Profondeur 65mm  
**DL981** Profondeur 100mm  
**T985** Profondeur 150mm

Code	Description	Qté
<b>GL263</b>	1,8L	4
<b>DL981</b>	2,8L	4
<b>T985</b>	4,3L	4

### GN 1/3

100(H)x 325(L)x 120(P).



**Spécification**  
**GL262** Profondeur 65mm  
**T986** Profondeur 100mm  
**T987** Profondeur 150mm

Code	Description	Qté
<b>GL262</b>	2,5L	4
<b>T986</b>	4L	4
<b>T987</b>	6L	4

### GN 1/2

325 x 265mm.



**Spécification**  
**GL261** Profondeur 65mm  
**DL982** Profondeur 100mm  
**T988** Profondeur 150mm  
**T989** Profondeur 200mm

Code	Description	Qté
<b>GL261</b>	4L	4
<b>DL982</b>	6,5L	4
<b>T988</b>	10L	4
<b>T989</b>	12,5L	4

### GN 2/3

354 x 325mm.



**Spécification**  
**T990** Profondeur 150mm  
**DL983** Profondeur 200mm

Code	Description	Qté
<b>T990</b>	13,5L	4
<b>DL983</b>	19L	4

### GN 1/1

530 x 325mm.



**Spécification**  
**GL260** Profondeur 100mm  
**T991** Profondeur 150mm  
**DL984** Profondeur 200mm

Code	Description	Qté
<b>GL260</b>	13,7L	4
<b>T991</b>	21L	4
<b>DL984</b>	28L	4

ART DE LA TABLE

RESTAURANT, BAR  
ET HOTEL

MOBILIER

USAGE UNIQUE  
ET ENTRETIEN

VÊTEMENTS  
ET CHAUSSURES

CUISINE

MOBILIER DE CUISINE,  
CHARIOTS ET ÉCHELLES

MATÉRIEL ÉLECTRIQUE  
ET DE CUISSON

FROID

## Conteneurs GN Modulus Bourgeat



Ces conteneurs GN étanches sont empilables et s'emboîtent pour faciliter le rangement. Plage de température -20°C à +100°C pour stockage et congélation de préparations froides ou tièdes.. Compatibles micro-ondes, congélateur et lave-vaisselle.

### GN 1/6 souple Bourgeat

176 x 162 mm.



**Spécification**  
**P536** Profondeur 60mm  
**P547** Profondeur 85mm  
**P548** Profondeur 110mm

Code	Description	Qté
<b>P536</b>	1L	6
<b>P547</b>	1,5L	6
<b>P548</b>	2L	6

### GN 1/6 rigide Bourgeat

176 x 162 mm.



**Spécification**  
**P616** Profondeur 150mm

Code	Description	Qté
<b>P616</b>	2L	6

### GN 1/4 rigide Bourgeat

265 x 162 mm.



**Spécification**  
**CC329** Profondeur 150mm

Code	Description	Qté
<b>CC329</b>	3,5L	5

### GN 1/3 rigide Bourgeat

325 x 176 mm.



**Spécification**  
**P673** Profondeur 100mm  
**P849** Profondeur 150mm

Code	Description	Qté
<b>P673</b>	3,5L	5
<b>P849</b>	5L	5

### GN 1/2 rigide Bourgeat

325 x 265 mm.



**Spécification**  
**CC332** Profondeur 150mm

Code	Description	Qté
<b>CC332</b>	7,5L	4

### GN 2/3 rigide Bourgeat

325 x 354 mm.



**Spécification**  
**P901** Profondeur 100mm  
**P897** Profondeur 150mm

Code	Description	Qté
<b>P901</b>	8L	4
<b>P897</b>	12L	4

### GN 1/1 rigide Bourgeat

325 x 530 mm.



**Spécification**  
**S530** Profondeur 150mm

Code	Description	Qté
<b>S530</b>	17L	

### Distributeurs de sauce à pompe verticale Araven

Distributeurs de sauces, assaisonnements légers et sirops, hygiéniques, faciles et rapides à utiliser. La vanne de fermeture réduit le niveau de pertes, permet une meilleure conservation du produit. Transparents pour une identification facile de la sauce et du niveau. Les lots de 2 et de 3 sont fournis avec un support acrylique.



- Compatibles lave-vaisselle

Code	Description	Qté
<b>CR821</b>	1,5L GN 1/9	1
<b>CR820</b>	2,6L GN 1/6	1
<b>CR822</b>	Lot de 2 - 2,6L GN 1/6	2
<b>CR823</b>	Lot de 3 - 1,5L GN 1/9	3

### Bacs à glace

Polypropylène. Idéal pour les glaces et le stockage d'aliments en général.

- Compatibles congélateur et micro-ondes
- Réutilisables
- Fabriqués au Royaume-Uni
- Finition couleur naturelle
- Couvercles vendus séparément



Code	Description	Qté
<b>DA570</b>	Profondeur 73mm   1,2L	44
<b>CS828</b>	Profondeur 75mm   2L	20
<b>CS827</b>	Profondeur 150mm   4L	20
<b>DA572</b>	Profondeur 230mm   10L	10
<b>DA571</b>	Couvercle pour 1,2L	88
<b>CS829</b>	Couvercle pour 2L et 4L	60
<b>DA573</b>	Couvercle pour 10L	40

## Conteneurs Klip-It.

### KLIP IT

Boîtes de conservation des aliments polyvalentes avec joint caoutchouté et des clips de verrouillage rapides pour préserver la fraîcheur des aliments. Empilables avec les boîtes de la même taille de toute la gamme. Compatibles congélateur, lave-vaisselle et micro-ondes (sauf couvercles). Sans Bisphénol A et sans plomb. Résistance jusqu'à 100°C.

### Boîte rectangulaire

117(H) x 90(L) x 80(P)mm.



Code	Description
U729	400ml

### Boîte à compartiments

Conservier différents aliments sans risque de contamination  
. 1L : 175 x 117 x 80mm. 2L : 235 x 170 x 80mm.



Code	Description
CF171	1L

### Boîte à gâteaux

85(H) x 264(L) x 238(P)mm.



Code	Description
CF959	3.5L

### Boîte de conservation pour la viande

70(H) x 152(L) x 290(P)mm.



Code	Description
CF961	1.75L

### Lot de 6 boîtes

Boîtes de conservation contenues dans le lot : 1 x 2L, 1 x 1L, 2 x 400ml, 2 x 200ml.



Code	Description
U735	Lot de 6

### Pichet

170(H) x 110(L) x 275(P)mm.



Code	Description
S516	2L

### Pot à sauce

1L: 160(H) x 110Ømm.



Code	Description
S514	1L

### Boîte de conservation

163(H) x 154(L) x 149(P)mm.



Code	Description
GD799	2.3L

### Boîtes de 1L à 7L



Code	Description	Spécification
S485	1L	S485 Dimensions 175 x 117 x 80mm.
U730	2L	U730 Dimensions 235 x 170 x 80mm.
S486	3L	S486 235 x 170 x 120mm.
S487	5L	S487 Dimensions 265 x 240 x 120mm.
S488	7L	S488 Dimensions 355 x 235 x 120mm.

### Boîtes à céréales

2,8L : 220 x 115 x 200mm. 4,2L : 288 x 220 x 115mm.



Code	Description
U732	4,2L

ART DE LA TABLE

RESTAURANT, BAR  
ET HOTEL

MOBILIER

USAGE UNIQUE  
ET ENTRETIEN

VÊTEMENTS  
ET CHAUSSURES

CUISINE

MOBILIER DE CUISINE,  
CHARIOTS ET ÉCHELLES

MATÉRIEL ÉLECTRIQUE  
ET DE CUISSON

FROID



## Conteneurs hermétiques Stewart



Superbe gamme de conteneurs alimentaires de qualité dotés de couvercles hermétiques. Compatibles micro-ondes et congélateur.

### Boîte à repas

60(H) x 140(L) x 195(P)mm.



Code	Description
K595	1L

### Boîte standard

80(H) x 170(L) x 235(P)mm.



Code	Description
K459	2,25L

### Boîte à pique-nique

105(H) x 195(L) x 270(P)mm



Code	Description
K463	3,75L

### Petite boîte à légumes

140(H) x 135(L) x 135(P)mm.



Code	Description
K461	1,8L

### Boîte à légumes

150(H) x 205(Ø)mm.



Code	Description
K457	4,35L

### Boîte à gâteau carrée

125(H) x 260(L) x 260(P)mm.



Code	Description
K454	6,5L

### Grande boîte

160(H) x 315(L) x 315(P)mm.



Code	Description
K453	13L

### Boîte à dessert

100(H) x 110(L) x 110(P)mm.



Code	Description
K464	800ml

### Boîte pour viande et volaille

140(H) x 210(L) x 300(P)mm.



Code	Description
K455	7,8L

### Boîte pour pizzas

75(H) x 250(L) x 250(P)mm.



Code	Description
K460	3,5L

## Bocal à cookies Pop Good Grip Oxo

Le couvercle hermétique verrouillable par simple pression permet de conserver la texture et la saveur des biscuits. Solution gain de place esthétique grâce aux côtés aplatis. Sans BPA.



Code	Description
<b>FB078</b>	2,8 L

## Couvre-assiette Vogue

Couvercle en aluminium pour le stockage temporaire des aliments sur assiette dans des fours chauds.



Code	Description
<b>E893</b>	Couvercle l 50(H) x 200(Ø)mm

## Couvre-assiettes Aps

Lot de deux couvre-assiettes en polycarbonate incassable transparent avec des limites de températures comprises entre -40° et 95°C. Compatibles micro-ondes et congélateur.



Produit indisponible à la vente

Code	Description	Qté
<b>F758</b>	110(H)x 300(Ø)mm	2

## Couvre-assiettes plastique sans BPA Vogue

Cercle beige avec pattes facilitant la manipulation. Limites de températures -20°C à 90°C. Compatible lave-vaisselle.



Code	Description
<b>K499</b>	65(H) x 254(Ø)mm

## Cercle et couvercle en polycarbonate Vogue

Cercle et couvercle pour le stockage temporaire d'aliments préparés sur assiettes, chauds ou froids. Limites de température -40°C à +100°C. Lavables au lave-vaisselle.



Produit indisponible à la vente

Code	Description
<b>K481</b>	Cercle 40(H)x 215(Ø)mm
<b>K483</b>	Couvercle 60(H) x 215(Ø)mm

## Bocaux à biscuits Olympia

Bocal en verre pour conserver et présenter de façon attrayante biscuits et bonbons. Lavable au lave-verres. Livré avec couvercle. Vendu à l'unité.



Code	Description
<b>GG925</b>	3,8L   252(H) x 200(Ø)mm
<b>GM581</b>	6,35L   293(H) x 200(Ø)mm

## Mini bocaux à conserves Vogue

Mini bocaux à conserves avec clip métal et joint en caoutchouc.



Code	Description	Qté
<b>CG398</b>	50ml   60(H)mm	12
<b>CG399</b>	70ml   80(H)mm	12

## Bouteilles à fermeture mécanique Kilner

Bouteilles à fermeture mécanique Kilner avec bouchon métallique traditionnel. Idéales pour les huiles et les jus de fruits. Lavables au lave-vaisselle.



Code	Description
<b>GG789</b>	250ml   200(H)mm
<b>GG790</b>	550ml   274(H)mm
<b>GG791</b>	1L   318(H)mm

ART DE LA TABLE

RESTAURANT, BAR ET HOTEL

MOBILIER

USAGE UNIQUE ET ENTRETIEN

VÊTEMENTS ET CHAUSSURES

CUISINE

MOBILIER DE CUISINE, CHAÎOTS ET ÉCHELLES

MATÉRIEL ÉLECTRIQUE ET DE CUISSON

FROID

# CUISINE / CONTENEURS ALIMENTAIRES ET BACS GASTRONOMIE

## Bouteilles avec couvercles weck APS

Servez des jus, smoothies, vinaigrettes et sauces avec style grâce à ces bouteilles en verre APS. Fournies avec des couvercles hermétiques, les bouteilles aident à conserver les aliments et à les garder frais plus longtemps !

- Les couvercles protègent le contenu
- Le design élégant s'intègre à votre présentation de table
- Compatible lave-vaisselle pour un nettoyage facile

NOUVEAU



Code	Description	Qté
FP939	250ml	6

## Verrines avec couvercles APS

Le design sobre et élégant fait de ces verrines le contenant idéal pour servir les amuse-bouche, entrées ou cafés gourmands. Les couvercles sont conçus pour protéger le contenu de la contamination et de l'air pour garder vos préparations fraîches plus longtemps !

- Le couvercle hermétique garde le contenu frais
- Design élégant
- Peut être utilisé pour servir des verrines salées ou sucrées

NOUVEAU



Code	Description	Qté
FP938	70(Ø) x 80(H)mm	6

## Bocal à conserves Vogue

Bocal à conserves avec couvercle à visser, parfait pour les confitures et gelées.



Code	Description	Qté
CP082	330ml   100(H)mm	6

## Bocaux hermétiques vintage Kilner

Bocaux hermétiques vintage en verre côtelé avec couvercle à vis pratique qui conservera parfaitement les saveurs de vos préparations.



Code	Description
CN670	250ml
CN671	500ml

## Bocaux à conserves avec clip Kilner

Bocaux à conserves Kilner, durables et pratiques, avec ouverture à levier traditionnel et joint en caoutchouc. Lavables au lave-vaisselle. Idéal pour stocker les conserves, confitures et marinades, ainsi que les aliments secs comme le riz, le sucre et la farine.



Code	Description	Code	Description
GG780	125ml   71(H)mm	GL253	1.5L   230(H)mm
GL255	350ml   110(H)mm	GG783	2L   255(H)mm
GG781	500ml   113(H)mm	GL254	3L   285(H)mm
GG782	1L   180(H)mm		

## Bocaux à conserves Vogue

Bocaux à conserves avec clip métal et joint en caoutchouc pour une fermeture parfaitement hermétique. Joints de rechange disponibles séparément.



Code	Description	Qté
GH327	125ml   70(H)mm	6
GH328	200ml   85(H)mm	6
GH329	300ml   100(H)mm	6
P490	500ml   105(H) x 89(Ø)mm	1
P491	750ml   145(H) x 89(Ø)mm	1
P492	1L   175(H) x 89(Ø)mm	1
P493	1,5L   222(H) x 89(Ø)mm	1
P494	2L   255(H) x 89(Ø)mm	1
P495	3L   285(H) x 135(Ø)mm	1

## Ensemble petit déjeuner Kilner

Une façon unique de conserver et de consommer des collations pour le petit-déjeuner ou à tout autre moment de la journée, au travail ou en déplacement.



Code	Description	Qté
DA119	Bocal 350 ml	6

## Bocaux en verre Kilner

Bocaux en verre pratiques et parfaits pour la conservation et le stockage. Avec joint en caoutchouc pour une étanchéité parfaite. La forme et le logo en relief apportent une touche vintage. Lavables au lave-vaisselle.



Code	Description
CN618	2L - 172(H)mm
CN619	4L - 185(H)mm

## Bocaux à conserves couvercle vis Kilner

Bocaux à conserves Kilner, durables et pratiques avec couvercles métal à visser en deux parties simples à utiliser. Lavables au lave-vaisselle. Idéal pour stocker les conserves, confitures et marinades, ainsi que les aliments secs comme le riz, le sucre et la farine.



Code	Description
GG784	250ml   80(H)mm
GG785	500ml   127(H)mm
GG786	1L   178(H)mm

# Conteneurs EPP chargement frontal Gobox Cambro

Unités de transport alimentaire légères à chargement frontal avec poignées ergonomiques, évacuation de la condensation et espaces pour plaques eutectiques.

- Compatibles formats GN ou pâtissier
- Plaques eutectiques froides et chaudes disponibles pour un maintien plus long
- Anti-gouttes, résistance aux taches et aux chocs



**Spécification**  
**DW573** Dimensions (mm): 257(H) x 400(L) x 600(P).  
**DW574** Dimensions (mm): 316(H) x 400(L) x 600(P).  
**DW580** Dimensions (mm): 321(H) x 400(L) x 680(P).

Code	Description
<b>DW573</b>	35,5L   GN 1/1
<b>DW574</b>	46L   1x GN 1/1 prof 200mm
<b>DW580</b>	46L   GN 1/1   Poignées larges
<b>DW572</b>	Plaque froide   GN 1/2



**Spécification**  
**DW564** Dimensions (mm): 475(H) x 625(L) x 316(P).  
**DW565** Dimensions (mm): 625(H) x 440(L) x 640(P).  
**DW577** Dimensions (mm): 316(H) x 400(L) x 600(P).

Code	Description
<b>DW564</b>	60L   GN 1/1
<b>DW565</b>	86L   GN 1/1
<b>DW577</b>	46L   GN 1/1   Kit
<b>DW566</b>	Séparateur

## Conteneurs EPP chargement par le haut et plaque froide GN 1/2 Gobox Cambro

Unités de transport alimentaire légères avec poignées ergonomiques, évacuation de la condensation et espaces pour plaques eutectiques. La plaque froide prolonge la durée de conservation des aliments réfrigérés.



**Spécification**  
**DW570** Dimensions (mm): 257(H) x 330(L) x 390(P).  
**DW571** Dimensions (mm): 316(H) x 330(L) x 390(P).

Code	Description
<b>DW570</b>	16,9L   GN 1/2
<b>DW571</b>	22,3L   GN 1/2
<b>DW572</b>	Plaque froide   GN 1/2

## Conteneurs EPP chargement par le haut GN 1/1 Gobox Cambro

Unités de transport alimentaire légères à chargement par le haut avec poignées ergonomiques, évacuation de la condensation et espaces pour plaques eutectiques.



Code	Description
<b>DW575</b>	43L   GN 1/1
<b>DW576</b>	Eco 46L   1x GN 1/1 prof 200mm

## Conteneurs EPP pâtisseries chargement par le haut Gobox Cambro

Unités de transport alimentaire légères à chargement par le haut avec poignées ergonomiques, évacuation de la condensation et espaces pour plaques eutectiques.



**Spécification**  
**DW581** Dimensions (mm): 270(H) x 690(L) x 490(P).  
**DW582** Dimensions (mm): 370(H) x 690(L) x 490(P).

Code	Description
<b>DW581</b>	53L   600 x 400mm
<b>DW582</b>	80L   600 x 400mm

## Socles rouleurs Cambro

Pour une utilisation avec les conteneurs Cambro.

NOUVEAU



**Spécification**  
**CF209** Capacité de charge maximale 250 kg.  
 Dimensions (mm) : 162(H) x 604(L) x 402(P). Poids 4kg.

Code	Description
<b>CF209</b>	Chariot   600 x 400mm

Code	Description
<b>DW569</b>	Socle rouleur   GN 1/1
<b>DB154</b>	Socle rouleur   600 x 400mm

## Accessoires Cambro



Code	Description
<b>CT458</b>	Support   GN 1/1
<b>DB152</b>	Plaque froide   GN 1/1
<b>DB153</b>	Plaque chaude   GN 1/1
<b>CT460</b>	Plaque chauffante électrique
<b>CT442</b>	Étiquettes d'identification   Lot de 5



ART DE LA TABLE

RESTAURANT, BAR  
ET HOTEL

MOBILIER

USAGE UNIQUE  
ET ENTRETIEN

VÊTEMENTS  
ET CHAUSSURES

CUISINE

MOBILIER DE CUISINE,  
CHARIOTS ET ÉCHELLES

MATÉRIEL ÉLECTRIQUE  
ET DE CUISSON

FROID

# CUISINE / CONTENEURS ALIMENTAIRES ET BACS GASTRONORME

## Conteneurs EPP pâtisseries chargement frontal Gobox Cambro

Des charnières robustes maintiennent la porte ouverte pour faciliter l'accès. Modèles au choix avec six ou neuf glissières fixes, glissières réglables pour un stockage personnalisable ou sans glissières pour une charge maximale. Format pâtisseries 600 x 400 mm.



Code	Description
DW583	126L   6 glissières
DW584	126L   9 glissières
DW586	155L   600 x 400mm glissières ajustables
DW585	155L   600 x 400mm sans glissière
CW808	Kit glissières pour DW585
CW809	Glissières pour DW585

## Conteneur à pizza chargement par le dessus Cambro

Le conteneur à pizza Cambro GoBox offrent une rétention de température supérieure pour protéger la qualité des aliments en toute sécurité. Conçu pour une utilisation commerciale intensive. 339(H) x 410(L) x 410(P)mm.



Code	Description
CW810	Conteneur pizza 339(H) x 410(L) x 410(P)mm

## Plateau Tablotherm EPP avec vaisselle Cambro

Ce plateau de distribution de repas individuel léger et isotherme sépare les aliments chauds et froids à des températures optimales jusqu'à 60 minutes. Fabriqué en polypropylène expansé. Empilable, facile à transporter et à stocker, il est livré avec une assiette en porcelaine de 210mm et 2 bols avec couvercles de 140mm (500ml).



**Spécification**  
CW811 Dimensions (mm):  
118(H) x 370(L) x 530(P)mm.

Code	Description
CW811	Boîte distribution de repas

## Conteneur isotherme EPP GN 1/1 Cambro 46L Vogue

Unité de transport alimentaire léger à chargement par le haut avec poignées ergonomiques, évacuation de la condensation et espace pour un bac GN 1/1 de 200 mm de profondeur.



NOUVEAU

Code	Description
DW579	46L   316(H) x 400(L) x 600(P)mm

## Ultra Camcart Cambro

Conteneur mobile isotherme en mousse durable adapté au transport d'aliments chauds ou froids. Chargement frontal pour un accès facile avec joint amovible hermétique pour une étanchéité sûre. 2 roulettes fixes et 2 pivotantes.



NOUVEAU

**Spécification**  
CG141 Dimensions (mm):  
1370(H) x 520(L) x 690(P).

Code	Description
CG141	114L bleu ardoise

## Conteneurs isothermes pour boissons Cambro

Maintient les boissons chaudes ou froides à température pendant des heures. Construction monobloc sans soudure à double paroi de polyéthylène avec épais isolant en mousse. Les verrous solides assurent une excellente fermeture des couvercles et sont à l'épreuve de la rouille. Empilable avec robinet anti-gouttes encastré deux positions, et poignées moulées.



Code	Description
T434	10,4L
T435	19,9L

## Conteneurs isothermes chauffants Cambro

Conteneurs alimentaires chauffants. Les modèles bleus à chargement frontal acceptent les bacs GN 1/1 profondeur 65mm. Le modèle blanc chargement par le haut accepte 1 bac GN 1/1 profondeur 200mm.



NOUVEAU

Code	Description
CG143	52L   630(H) x 670(L) x 460(P)mm   Bleu ardoise
CT429	58,5L   570(H) x 425(L) x 620(P)mm   Bleu ardoise
CT430	305(H) x 640(L) x 435(P)mm   1xGN 1/1 200mm   Blanc

## Chariot alimentaire chauffant Cambro

Chariot avec éléments chauffants écoénergétiques pour garder les aliments à la température de service idéale plus longtemps. Empêche le dessèchement des aliments et revient à température en trois minutes.



NOUVEAU

Code	Description
DB104	16 bacs GN

## Conteneur isotherme Cambro

Conteneur alimentaire avec mousse isolante durable pour le transport des aliments chauds ou froids. A chargement frontal pour un accès facile et joint hermétique amovible pour assurer une étanchéité sûre. Porte démontable pour un nettoyage facile. Compatible gastronorme.

NOUVEAU



**Spécification**  
CG140 Dimensions (mm): 635(H) x 460(L) x 630(P).

Code	Description
CG140	57L

## Chariot pour conteneur de transport isotherme Cambro



Code	Description
CT432	Chariot pour CG140

## Conteneur à pizza chargement par le dessus Cambro

Le conteneur à pizza Cambro GoBox offrent une rétention de température supérieure pour protéger la qualité des aliments en toute sécurité. Conçu pour une utilisation commerciale intensive. 339(H) x 410(L) x 410(P)mm.



Code	Description
FB121	Pour 4 boîtes 33 x 33cm

## Sacs de livraison isothermes GoBag Cambro

Pour maintenir les plats à emporter chauds ou froids pendant la livraison. L'extérieur en polyester épais et de qualité industrielle maintient des températures sûres et la qualité des aliments. Intérieur en vinyle facile à nettoyer. Design à poches multiples conçu pour contenir des reçus, des coupons, des condiments, etc. Système de fermeture sûr.



NOUVEAU

## Sac à dos isotherme de livraison Vogue



NOUVEAU

Code	Description
FS437	Sac à dos   550(H) x 400(L) x 400(P)mm

**Spécification**  
 DY180 Dimensions (mm): 430(H) x 355(L) x 279(P)  
 DY181 Dimensions (mm): 430(H) x 355(L) x 381(P)

Code	Description
FB276	Sac à pizza   165(H) x 460(L) x 420(P)mm
FB278	Sac à pizza   190(H) x 510(L) x 445(P)mm
FB279	Sac à pizza   320(H) x 495(L) x 495(P)mm
FB277	Sac à pizza   165(H) x 550(L) x 430(P)mm
FB270	Petit sac pliant   260 x 260 x 280mm
FB271	Sac pliant   Moyen 380 x 305 x 380 mm
FB272	Sac chargement par le haut   Petit 330x230x330mm
FB273	Sac chargement par le haut   Moyen 380x305x305mm
FB274	Sac chargement par le haut   Grand 540x360x360mm
FB275	Sac pliant   Grand 540x360x430mm
DY180	Petit sac à dos
DY181	Grand sac à dos

## Sacs de livraison de pizza isothermes Vogue

Sacs de livraison de pizzas isothermes conçus pour conserver la chaleur et évacuer l'humidité. Solution idéale pour les plats à emporter et les restaurants. Modèles avec poignées ou bandoulière.



Code	Description
1 S481	Polyester   127(H) x 482,6(L) x 419,1(P)mm
2 S482	Vinyle   195(H) x 455(L) x 455(P)mm
3 S483	Sac bandoulière nylon   420x350x250mm
4 S484	Intérieur pour sac bandoulière
5 GG140	Grand sac isotherme   305x510x510mm
6 GG141	Grand sac isotherme   355x580x380mm

**Spécification**  
 S481 Dimensions: 127(H) x 482,6(L) x 419,1(P)mm  
 S482 Dimensions: 195(H) x 455(L) x 455(P)mm  
 S483 Dimensions: 420 x 350 x 250mm  
 GG140 Dimensions (mm): 510(H) x 510(L) x 305(P)  
 GG141 Dimensions (mm): 355(H) x 580(L) x 380(P).

ART DE LA TABLE

RESTAURANT, BAR  
ET HOTEL

MOBILIER

USAGE UNIQUE  
ET ENTRETIEN

VÊTEMENTS  
ET CHAUSSURES

CUISINE

MOBILIER DE CUISINE,  
CHARTIOTS ET ÉCHELLES

MATÉRIEL ÉLECTRIQUE  
ET DE CUISSON

FROID



# Conteneurs Eco Thermobox

Dimension GN 1/1, avec poignées ergonomiques pour la sécurité et le confort. Des plaques de refroidissement intermédiaires et supérieures (vendues séparément) peuvent être insérées dans les thermobox pour conserver les aliments au frais encore plus longtemps. Plaque eutectique chaude également disponible, insérable dans DL989. Si la boîte est pleine elle perdra en moyenne 2 à 3°C par heure. En polypropylène expansé.

- Dimensions GN 1/1
- Hygiénique et compatible lave-vaisselle
- Isole de -40°C à 120°C
- Coins renforcés pour un empilement sécurisé



**Spécification**

**DL985** Dimensions (mm): Internes- 117(H) x 538(L) x 337(P).  
Externes- 180(H) x 600(L) x 400(P). Poids : 1,5kg.  
**DL987** Dimensions (mm): Internes - 217(H) x 538(L) x 337(P).  
Externes - 280(H) x 600(L) x 400(P). Poids : 1,5kg.  
**DL988** Dimensions (mm): Internes - 257(H) x 538(L) x 337(P).  
Externes - 320(H) x 600(L) x 400(P). Poids : 1,5kg.

Code	Description
<b>DL985</b>	21L - GN 1/1 jusqu'à 117(H)mm max
<b>DL987</b>	39L - GN 1/1 jusqu'à 217(H)mm max
<b>DL988</b>	46L - GN 1/1 jusqu'à 257(H)mm max

## Conteneurs et couvercle GN Salto Thermobox

Conçu pour le transport à température dirigée de produits chauds, frais ou congelés. Les box sont empilables les uns sur les autres et le box du dessus sert de couvercle au box du dessous. Ses poignées ergonomiques et poids ultra léger. Lavage au lave-vaisselle professionnel jusqu'à 90°C, normes HACCP. Pour une boîte pleine, perte d'environ 2°C à 3°C par heure.



Code	Description
<b>DL992</b>	15L
<b>DL993</b>	21L
<b>GD048</b>	Couvercle

**Spécification**

**DL992** Dimensions (mm): intérieures 80(H) x 538(L) x 337(P),  
extérieures 125(H) x 600(L) x 400(P).  
**DL993** Dimensions (mm): intérieures 120(H) x 538(L) x 337(P),  
extérieures 165(H) x 600(L) x 400(P).  
**GD048** Dimensions(mm): 30(H)x400(L)x600(P). Poids : 0,25kg

## Intermédiaire refroidissement / chauffe Thermobox

Peut être inséré dans les thermobox, avec des plaques de chauffe ou de refroidissement, pour conserver les aliments chauds ou froids encore plus longtemps. Si la boîte est pleine elle perdra en moyenne 2 à 3°C par heure.



Code	Description
<b>DL989</b>	Intermédiaire GN 1/1

## Torchons Wonderdry Vogue

Torchons solides tout usage 75 % coton, 25 % polyester. Dimensions 76 x 51 cm. Vendus par 10.



Code	Description	Qté
E700	Vert	10
CC595	Rouge	10
CC596	Bleu	10
CC597	Noir	10

## Torchon de cuisinier rayé Vogue

Torchon rayé 95% coton et 5% tergal épais et absorbant. Dimensions 46 x 71 cm. Vendu à l'unité.



Code	Description
CE146	Bleu marine et blanc

## Torchons tissés nid d'abeille Vogue

Torchons 100% coton motif nid d'abeille, excellente qualité absorbante. Parfaits pour essuyer les verres. Dimensions 76 x 51 cm. Vendus par 10.



Code	Description
CC598	Blanc   76 x 51cm (lot de 10)

## Torchon anti-chaueur standard Vogue

Tissu à chevrons 70% coton 30% polyester. Dimensions 86 x 46 cm. Vendu à l'unité.



Code	Description
E930	Ecru

## Torchon anti-chaueur usage intensif Vogue

100% coton écru. Dimensions 50 x 103 cm. Vendu à l'unité.



Code	Description
E929	Coton

## Torchons Wonderdry verts Vogue

Torchons solides tout usage 75% coton, 25% polyester. Dimensions 76 x 51cm.



100X



Code	Description	Qté
S645	Torchons verts	100

## Torchon de cuisinier Vogue

Torchon à carreaux de haute qualité, épais et absorbant 100% coton. Dimensions 66 x 66 cm. Vendu à l'unité.



Code	Description
E578	Bleu
E579	Rouge

## Torchon de service Vogue

100 % coton. Dimensions 71 x 45 cm. Vendu à l'unité.



Code	Description
E900	Blanc

## Torchon usage intensif Vogue

Torchon épais et absorbant 70% coton et 30% polyester, disponible en deux couleurs, et convenant parfaitement à un usage intensif. Dimensions 760 x 510mm. Vendu à l'unité.



Code	Description
E915	Rouge
E918	Bleu

## Essuie-verres Vogue

Essuie-verres très résistant en coton et lin qui ne laisse aucune trace, ne peluche pas, et supporte lavage après lavage pour des verres toujours étincelants. 3 couleurs disponibles. Dimensions 76 x 51cm. Vendu à l'unité.



Code	Description
E910	Rouge
E912	Vert
E911	Bleu

## Torchon anti-chaueur hôtel Vogue

55% lin, 45% coton épais. Dimensions 86 x 81 cm. Vendu à l'unité.



Code	Description
E933	Bordure rouge

ART DE LA TABLE

RESTAURANT, BAR ET HOTEL

MOBILIER

USAGE UNIQUE ET ENTRETIEN

VÊTEMENTS ET CHAUSSURES

CUISINE

MOBILIER DE CUISINE, CHARIOTS ET ÉCHELLES

MATÉRIEL ÉLECTRIQUE ET DE CUISSON

FROID



# CUISINE / TORCHONS ET GANTS

## Gants alimentaires bleus en vinyle Hygiplas

- Haute résistance à l'étirement
- Disponibles en version poudrée ou non poudrée
- EN 420
- Tailles S, M ou L



Code	Description	Qté
<b>CB254</b>	Vinyle poudré bleu	100
<b>CF403</b>	Vinyle bleu non poudré	100

## Gants alimentaires transparents en vinyle Hygiplas

- Haute résistance à l'étirement
- Gants en vinyle
- EN 420
- Tailles S, M, L ou XL
- Existents en poudrés et non-poudrés

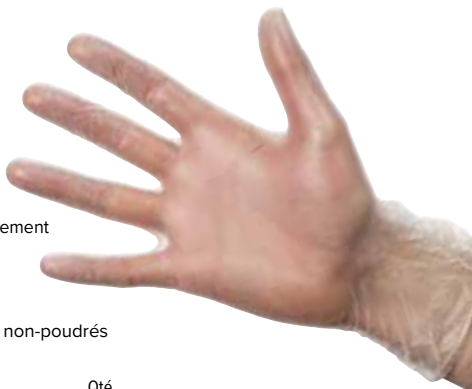

Code	Description	Qté
<b>Y252</b>	Vinyle poudré transparent	100
<b>Y247</b>	Transparents non poudrés	100

## Gants en nitrile non poudrés bleus Vogue

- Résistant à l'huile et aux produits chimiques
- Nitrile
- EN455
- Tailles S - XL



Code	Description	Qté
<b>Y478</b>	Nitrile non-poudré bleu	100

## Gant à four en coton

Triple épaisseur pour une résistance accrue à la chaleur, protégeant vos mains des brûlures. Grande longueur de 91cm pour saisir de grands récipients.



Code	Description
<b>CW488</b>	Gant anti-chaleur   91cm

NOUVEAU

## Distributeurs de gants Vogue

Supports métalliques revêtement plastique fixables au mur. Fournis avec les fixations. 3 niveaux : 360(H) x 260(L) x 105(P)mm.



Code	Description
<b>Y215</b>	Support
<b>GC960</b>	Support 3 niveaux

## Gants en latex blancs Vogue

- Latex
- Sensibilité et adhérence
- EN 455
- Tailles S, M, L ou XL
- Existents en poudrés et non-poudrés



Code	Description	Qté
<b>A228</b>	Latex poudré blanc	100
<b>Y262</b>	Latex non poudré blanc	100

## Gants alimentaires en polythène Vogue

Existents en bleu et transparent. Taille unique. Non adaptés aux distributeurs de gants.



Code	Description	Qté
<b>U601</b>	Gants alimentaires transparents	100
<b>U602</b>	Gants alimentaires bleus	100

## Moufle anti-chaleur Burnguard

Les gants Nomex® offrent une résistance à la chaleur et aux flammes jusqu'à une température maximale de 230°C. GussetGuard entre le pouce et l'index pour une protection et une durabilité accrues. La barrière VaporGuard™ fournit une protection totale contre les brûlures avec des liquides chauds, tels que l'eau bouillante, l'huile et la graisse chaudes. Lavables en machine. Vendus à l'unité. Utilisation ambidextre.

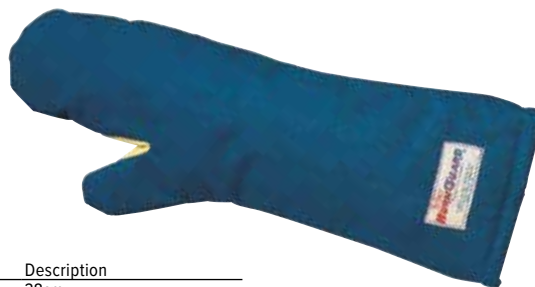

Code	Description
<b>E995</b>	38cm
<b>E996</b>	45cm

## Moufle ignifuge Vogue

Moufle ignifuge, protection jusqu'au coude, en matériel piqué épais offrant une protection à la chaleur jusqu'à 250°C pour un accès sûr aux fours chauds. Vendue à l'unité.



Code	Description
1 CL582	Anthracite 430mm
2 CL583	Marron clair 430mm

## Gant anti-chaleur

Gant anti-chaleur pouvant résister jusqu'à une température de 250°C. Possède une manchette longue pour protéger le poignet. Vendu à l'unité.



Code	Description
CE164	Taille unique

## Moufle isolante en polyester-coton Burnguard

Moufle isolante en polyester-coton avec protection GussetGuard™ pour plus de durabilité et de facilité d'utilisation. Vendue à l'unité.



Code	Description
GG750	381mm
GG751	457mm

## Gant anti-coupure

Gant bleu anti-coupure fabriqué à partir de fils hautement résistants. Conforme à la norme de résistance aux coupures EN388 de niveau 5. Ne peluche pas afin d'éviter la contamination des aliments et lavable jusqu'à 95°C. Vendu à l'unité. Tailles M et L.



Code	Description
GD719	Bleu - à l'unité

## Manique et gant en silicone Pavoni Italia

Gant et manique en silicone, lavables au lave-vaisselle, résistant à des températures de -40 à +250°C. Vendus à l'unité.

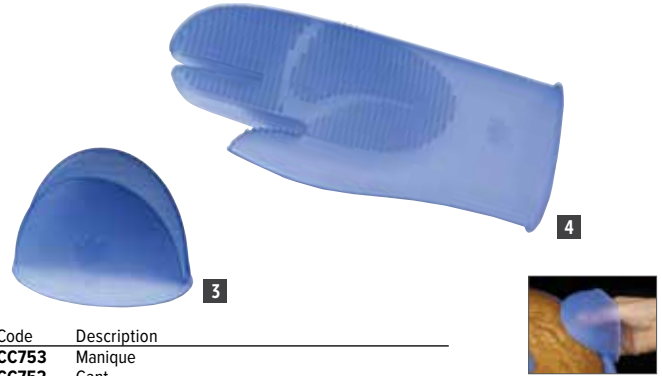

Code	Description
3 CC753	Manique
4 CC752	Gant

## Gants et moufles de boulanger Matfer

Gants et moufles en cuir rembourré allant jusqu'au coude et résistant à une température maximale de +250°C. Vendus par paire.



Code	Description
5 W735	Moufles
6 T634	Gants

## Moufle anti-chaleur Quickclean Burnguard

Moufle anti-chaleur avec surface VaporGuard™, une barrière efficace contre la vapeur, des liquides chauds et la graisse. Parfait pour tous les types de cuisson, durable et permet une grande dextérité. Blanchissage non nécessaire. Longueur 46cm. Résiste à des températures jusqu'à 250°C. Vendue à l'unité.



Code	Description
GD330	460mm

## Gants anti-froid

Des gants anti-froid spécialement conçus pour une utilisation dans des conditions froides. Un fini en latex plissé permet une excellente adhérence, tandis que le revêtement acrylique de niveau sept assure de protection contre les dangers du froid. Protègent contre des températures de -20°C. Vendus par paire.



Code	Description
CA975	Orange/Bleu

ART DE LA TABLE

RESTAURANT, BAR  
ET HOTEL

MOBILIER

USAGE UNIQUE  
ET ENTRETIEN

VÊTEMENTS  
ET CHAUSSURES

CUISINE

MOBILIER DE CUISINE,  
CHARIOTS ET ÉCHELLES

MATÉRIEL ÉLECTRIQUE  
ET DE CUISSON

FROID

# Rayonnages Euro Jackstack



Qualité, fonctionnalité et durabilité sont à la base du succès des rayonnages Jackstack®. Le système répond aux normes HACCP et le matériau léger est extrêmement solide et stable.

- Résistant à des températures de **-40°C à +80°C**
- Capacité par mètre **200kg**
- Assemblage simple et rapide



**Spécification**

- GR920** Dimensions (mm): 1750(H) x 1000(L) x 400(P). Poids 20.6kg.
- GR921** Dimensions (mm): 1750(H) x 1200(L) x 400(P). Poids 23kg.
- GR922** Dimensions (mm): 1750(H) x 1400(L) x 400(P). Poids 30kg.
- GR923** Dimensions (mm): 1750(H) x 1800(L) x 400(P). Poids 34.1kg.
- GR924** Dimensions (mm): 1750(H) x 2000(L) x 400(P). Poids 37.8kg.
- GR925** Dimensions (mm): 1750(H) x 1000(L) x 500(P). Poids 24.5kg.
- GR926** Dimensions (mm): 1750(H) x 1200(L) x 500(P). Poids 27.3kg.
- GR927** Dimensions (mm): 1750(H) x 1400(L) x 500(P). Poids 35.5kg.
- GR928** Dimensions (mm): 1750(H) x 1800(L) x 500(P). Poids 40.8kg.
- GR929** Dimensions (mm): 1750(H) x 2000(L) x 500(P). Poids 45.3kg.



**Code Description**

- GR920** Rayonnage Euro 100cm, profondeur 40cm
- GR921** Rayonnage Euro 120cm, profondeur 40cm
- GR922** Rayonnage Euro 140cm, profondeur 40cm
- GR923** Rayonnage Euro 180cm, profondeur 40cm
- GR924** Rayonnage Euro 200cm, profondeur 40cm
- GR925** Rayonnage Euro 100cm, profondeur 50cm
- GR926** Rayonnage Euro 120cm, profondeur 50cm
- GR927** Rayonnage Euro 140cm, profondeur 50cm
- GR928** Rayonnage Euro 180cm, profondeur 50cm
- GR929** Rayonnage Euro 200cm, profondeur 50cm

**Caillebotis Jackstack**

Ces caillebotis faciles à nettoyer maintiennent les produits congelés, froids ou secs à 250mm du sol. Les plans ajourés assurent une bonne circulation de l'air autour des denrées périssables entreposées en chambres froides. En plastique résistant.



Code	Description
<b>GR930</b>	250(H) x 800(L) x 500(P)mm
<b>GR931</b>	250(H) x 1000(L) x 500(P)mm
<b>GR932</b>	250(H) x 1200(L) x 500(P)mm

# Unités de 4 étagères à claire-voie Cambro

Kits de rayonnages modulables, configurables et durables. Peuvent être disposés pour des configurations en « L », « U », « T » ou « X » (à l'aide de connecteurs d'angle) pour s'adapter à votre espace. Les poteaux et les traverses sont légers, mais suffisamment solides pour supporter de lourdes charges. Résistent à des températures de -38°C à 88°C.

NOUVEAU

- Hauteur 1,83 m avec 4 étagères à claire-voie
- Construction composite solide en fibre de verre et résine anti rouille
- Plusieurs configurations pour s'adapter à l'espace disponible
- Idéal pour une utilisation dans les zones chaudes, froides, humides ou sèches
- Charge maximum par étagère : 300kg

## Unités de 4 étagères à claire-voie Cambro

Code	Description
<b>GH617</b>	1830(H) x 910(L) x 460(P)mm
<b>GH618</b>	1830(H) x 1220(L) x 460(P)mm
<b>GH619</b>	1830(H) x 1530(L) x 460(P)mm
<b>DM770</b>	1830(H) x 1070(L) x 460(P)mm
<b>DM771</b>	1830(H) x 1375(L) x 460(P)mm

## Unités de 4 étagères à claire-voie Cambro

Code	Description
<b>DE903</b>	1830(H) x 915(L) x 540(P)mm
<b>DE904</b>	1830(H) x 1070(L) x 540(P)mm
<b>DE905</b>	1830(H) x 1220(L) x 540(P)mm
<b>DE906</b>	1830(H) x 1375(L) x 540(P)mm
<b>DE907</b>	1830(H) x 1575(L) x 540(P)mm

## Unités de 4 étagères à claire-voie Cambro

Code	Description
<b>DM772</b>	1830(H) x 915(L) x 610(P)mm
<b>DM773</b>	1830(H) x 1070(L) x 610(P)mm
<b>DM774</b>	1830(H) x 1220(L) x 610(P)mm
<b>DM775</b>	1830(H) x 1375(L) x 610(P)mm
<b>DM776</b>	1830(H) x 1525(L) x 610(P)mm



# Rayonnages modulaires Tournus

- Montants en tube aluminium anodisé
- Clayettes en polypropylène amovibles, lavables en machine
- Hauteur standard de 175cm
- Deux profondeurs disponibles, 400mm et 500mm
- Charge maxi 200 kg par niveau à répartir sur la longueur des étagères
- Température d'utilisation -30°C à +60°C
- Montage très rapide sans outils, par emboîtement

## 1 Ensembles en ligne

Code	Description
<b>GM600</b>	400(p)x690(l)mm
<b>GM601</b>	400(p)x890(l)mm
<b>GM602</b>	400(p)x1092(l)mm
<b>GM603</b>	400(p)x1292(l)mm
<b>GM604</b>	400(p)x1492(l)mm
<b>GM605</b>	400(p)x1694(l)mm
<b>GM612</b>	500(p)x690(l)mm
<b>GM613</b>	500(p)x890(l)mm
<b>GM614</b>	500(p)x1092(l)mm
<b>GM615</b>	500(p)x1292(l)mm
<b>GM616</b>	500(p)x1492(l)mm
<b>GM617</b>	500(p)x1694(l)mm

## 2 Ensembles en angle

Code	Description
<b>GM606</b>	400(p)x649(l)mm
<b>GM607</b>	400(p)x849(l)mm
<b>GM608</b>	400(p)x1051(l)mm
<b>GM609</b>	400(p)x1251(l)mm
<b>GM610</b>	400(p)x1453(l)mm
<b>GM611</b>	400(p)x1653(l)mm
<b>GM618</b>	500(p)x649(l)mm
<b>GM619</b>	500(p)x849(l)mm
<b>GM620</b>	500(p)x1051(l)mm
<b>GM621</b>	500(p)x1251(l)mm
<b>GM622</b>	500(p)x1453(l)mm
<b>GM623</b>	500(p)x1653(l)mm



ART DE LA TABLE

RESTAURANT, BAR ET HOTEL

MOBILIER

USAGE UNIQUE ET ENTRETIEN

VÊTEMENTS ET CHAUSSURES

CUISINE

MOBILIER DE CUISINE, CHARIOTS ET ÉCHELLES

MATÉRIEL ÉLECTRIQUE ET DE CUISSON

FROID



# Rayonnages Super Erecta Metro

Rayonnages en acier carbone parfaitement personnalisables avec revêtement époxy pour une excellente résistance à la corrosion. Le composé Microban éliminant les bactéries du revêtement réduit les moisissures et les odeurs, pour garder vos articles stockés propres et sûrs. Plage de températures de -29°C à + 49°C, dans des environnements chauds, froids, ambiants, congelés, humides ou secs. Des étagères personnalisables peuvent être placées comme vous le souhaitez, avec des rainures tous les 25 mm vous offrant une flexibilité totale et vous permettant d'adapter votre unité à vos besoins. Système robuste mais facile à installer, aucun outil nécessaire. Kits complémentaires disponibles pour une personnalisation supplémentaire. Roulettes également disponibles pour créer des unités mobiles.



- Personnalisables et faciles à réorganiser et assembler
- Résistants à la rouille, aux bactéries et aux moisissures
- Conçus pour les environnements humides, secs, chauds, froids ou surgelés de -29°C à +
- Les kits complémentaires peuvent être utilisés pour créer des configurations en U et en L

## Séparateurs d'étagères

Gagnez du temps en gardant le contenu des étagères en ordre et facile à gérer.

Code	Description	Qté
DS408	Séparateurs pour 460(P)mm	4

## Montants

Lot de deux montants Metroseal™ 3 pour kits de rayonnages mobiles et fixes Super Erecta.

Code	Description	Qté
DS402	1590mm   fixe	2
DS403	1590mm   mobile	2
DS404	1880mm   fixe	2
DS405	1880mm   mobile	2

## Montants mobiles

Ce lot de 2 montants Metro Super Erecta vous permet de créer des configurations personnalisées avec les rayonnages mobiles Super Erecta de 1530mm de haut.

Code	Description	Qté
DS475	1370(H)mm	2

## Etagères

Lots de deux étagères Metroseal™ 3 pour les rayonnages Super Erecta. Durables, antimicrobiennes et avec une finition supplémentaire résistant à la corrosion pour une durabilité à long terme.

Code	Description	Qté
DS394	910(L) x 460(P)mm	2
DS395	1220(L) x 460(P)mm	2
DS396	1520(L) x 460(P)mm	2
DS397	1830(L) x 460(P)mm	2
DS398	910(L) x 610(P)mm	2
DS399	1220(L) x 610(P)mm	2
DS400	1520(L) x 610(P)mm	2
DS401	1830(L) x 610(P)mm	2
DS660	760(L) x 355(P)mm	2
DS661	910(L) x 355(P)mm	2
DS662	1066(L) x 355(P)mm	2
DS663	1220(L) x 355(P)mm	2
DS664	1520(L) x 355(P)mm	2
DS665	1830(L) x 355(P)mm	2
DS666	760(L) x 460(P)mm	2
DS667	1066(L) x 460(P)mm	2
DS668	760(L) x 610(P)mm	2
DS669	1066(L) x 610(P)mm	2

## Roulettes

A ajouter aux rayonnages Super Erecta pour plus de maniabilité. Roulettes avec freins pour garantir sûreté et sécurité.

Code	Description	Qté
DS393	Roulettes	4

## Connecteurs d'étagères

À utiliser avec les kits d'étagères Super Erecta.

Code	Description	Qté
DS406	Connecteurs d'étagères	2

# Rayonnages avec montants en polymère Max Q Metro

Faciles à mettre en place, robustes et personnalisables. Les rayonnages Max Q conviennent à tout environnement de stockage et sont conçus pour résister à des températures de -29°C à + 52°C. Fabriquée en acier carbone recouverte de résine époxy, chaque étagère est résistante à la rouille, à la corrosion, à la moisissure et à l'accumulation de bactéries. Les unités mobiles vous donnent un contrôle total sur la configuration de vos rayonnages, grâce à des kits supplémentaires permettant plus de flexibilité. Les unités mobiles sont équipées de roulettes pour une maniabilité facile. Hygiéniques, durables et faciles à nettoyer, avec des tapis en polymère amovibles.



- Etagères facilement amovibles compatibles lave-vaisselle
- Facile à installer sans aucun outil
- Adaptés aux températures de -29°C à + 52°C
- Conçus pour les environnements humides, secs, chauds, froids ou surgelés de -29°C à + 49°C
- Kits complémentaires et versions mobiles disponibles



## Montants

Montants en polymère avec revêtement époxy antimicrobien Microban pour une protection supplémentaire contre les germes, les moisissures et les champignons. Pour les rayonnages Max Q mobiles et fixes.

Code	Description	Qté
DS419	1590mm	2
DS420	1880mm	2



## Etagères

Avec revêtement époxy antimicrobien Microban pour une protection accrue contre les germes et les moisissures. Manchons et cales en plastique inclus.

Code	Description	Qté
DS411	910(L) x 460(P)mm	2
DS412	1220(L) x 460(P)mm	2
DS413	1520(L) x 460mm	2
DS414	1830(L) x 460(P)mm	2
DS415	910(L) x 610(P)mm	2
DS416	1220(L) x 610(P)mm	2
DS417	1520(L) x 610mm	2
DS418	1830(L) x 610(P)mm	2

## Supports d'étiquettes

Gardez vos étagères en ordre et gagnez du temps avec ces supports d'étiquettes pratiques. 102 (H) x 75 (L) mm.

Code	Description	Qté
DS423	Supports d'étiquettes	12

## Roulettes

Roulettes pour étagères Max Q permettant une plus grande maniabilité. Posèdent des freins pour la robustesse, la sûreté et la sécurité.

Code	Description	Qté
DS410	Roulettes	4

## Connecteurs d'étagères

Livrés par lots de deux. Disponibles pour configuration standard et en L.

Code	Description	Qté
DS421	Standard	2
DS422	En L	2

# Etagères en kit Vogue

**VOGUE**

Système d'étagères métalliques pour tout type de stockage. Très solides, les étagères grillagées permettent à l'air de circuler, notamment dans les chambres froides. Chaque kit comprend 4 montants de 1830 mm (hauteur), 4 étagères et les clips. Pieds réglables en hauteur.

- Métal galvanisé avec du zinc
- Etagères à hauteur réglable tous les 25mm.
- Montage facile en quelques minutes, aucun outil requis.
- Accessoires en option.

## Tour de rangement carrée Vogue

Etagères à hauteur réglable pouvant être installées en quelques minutes, sans aucun outil. Convient pour les petits espaces. Peut être utilisée avec ou sans roulettes (vendues séparément).



- Zinc galvanisé
- Etagères à hauteur réglable tous les 25cm.
- Montage facile en quelques minutes, aucun outil requis.
- Charge maximale 150 kg.

### Spécification

**U884** Dimensions (mm): 1830(H sans les roulettes), 1955(H avec les roulettes) x 610(L) x 610(P).

Code	Description
------	-------------

<b>U884</b>	Tour de rangement
<b>U889</b>	Etagères 915(L) x 457(P)mm   lot de 2
<b>U890</b>	Etagères 1220(L) x 457(P)mm   lot de 2



## 4 largeurs et 2 profondeurs disponibles

### 460mm de profondeur

#### Spécification

**L927** Capacité de charge maximale 220kg.

**L928** Capacité de charge maximale 240kg.

**L929** Capacité de charge maximale 280kg.

**L939** Capacité de charge maximale 340kg.

#### Code Description

**L927** 915(L) x 460(P)mm

**L928** 1220(L) x 460(P)mm

**L929** 1525(L) x 460(P)mm

**L939** 1830(L) x 460(P)mm

**N435** 1 butée = 2 clips

**U885** Roulettes | lot de 4

### 610mm de profondeur

#### Spécification

**U256** Capacité de charge maximale 160kg.

**U257** Capacité de charge maximale 240kg.

**U258** Capacité de charge maximale 320kg.

**U259** Capacité de charge maximale 340kg.

#### Code Description

**U256** 915(L) x 610(P)mm

**U257** 1220(L) x 610(P)mm

**U258** 1525(L) x 610(P)mm

**U259** 1830(L) x 610(P)mm

**N435** 1 butée = 2 clips

**U885** Roulettes | lot de 4

ART DE LA TABLE

RESTAURANT, BAR  
ET HOTEL

MOBILIER

USAGE UNIQUE  
ET ENTRETIEN

VÊTEMENTS  
ET CHAUSSURES

CUISINE

MOBILIER DE CUISINE,  
CHARIOTS ET ÉCHELLES

MATÉRIEL ÉLECTRIQUE  
ET DE CUISSON

FROID

# MOBILIER DE CUISINE, CHARIOTS ET ÉCHELLES / CHARIOTS ET RAYONNAGES

## VOGUE Rayonnage modulaire

Les éléments du rayonnage se montent en un instant : les clips d'étagère se fixent sur les montants à la hauteur voulue (tous les 25mm) ensuite on pose simplement les 4 buses de l'étagère sur les clips. La forme conique du clip engendre un auto-serrage très efficace. Démontage très facile également.



### POUR AGRANDIR VOS RAYONNAGES :

1. Commandez 2 montants droits de la hauteur souhaitée

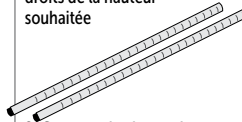

2. Commandez le nombre d'étagères ou paniers nécessaires

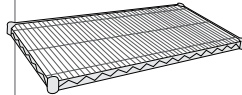

3. Commandez 1 lot de crochets en N par étagère ou panier que vous souhaitez ajouter



4. Assemblez le tout pour agrandir votre rayonnage

### Etagères chromées Vogue

Lot de 2 étagères avec 8 paires de clips d'étagères.



Code	Description	Qté
U889	Etagères 915(L) x 457(P)mm   lot de 2	2
U890	Etagères 1220(L) x 457(P)mm   lot de 2	2
U891	1525(L) x 457(P)mm	2
U892	915(L) x 610(P)mm	2
U893	1220(L) x 610(P)mm	2
U894	1525(L) x 610(P)mm	2

### Paniers chromés Vogue

Lot de 2 paniers de 105 mm de haut à utiliser uniquement avec les rayonnages de 457 mm de profondeur. Fournis avec 8 paires de clips.

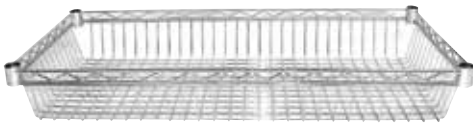

### Montants droits chromés Vogue

Montants fournis par lot de deux.

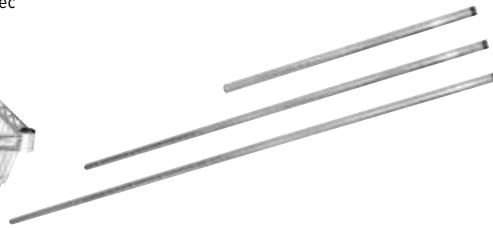

Code	Description	Qté
Y495	105(H)x 915(L)x 457(P)mm	2

Code	Description	Qté
U887	Montant droit 1270mm (x2)	2
U888	Montant droit 1830mm (x2)	2

### Roulettes Vogue

Boîte de 4 roulettes (2 avec frein, 2 sans frein).



Code	Description	Qté
U885	Roulettes   lot de 4	

### Butées d'étagères supplémentaires Vogue



Code	Description	Qté
N435	1 butée = 2 clips	

### Crochets en N Vogue

Un moyen facile de connecter 2 unités avec un seul poteau.



Code	Description	Qté
U895	Lot de 2	2

### Caillebotis Vogue



Caillebotis carrés en polypropylène alvéolé pour permettre la circulation de l'air. Ils s'emboîtent facilement sans autres accessoires et conviennent pour la plupart des réfrigérateurs, congélateurs ou autres zones d'entreposage de produits devant rester au sec et surélevés par rapport au sol. Facile à nettoyer.

Code	Description	Qté
CF205	Caillebotis	2

**Spécification**  
CF205 Capacité de charge maximale 1000kg. Dimensions (mm) : 40 (H) x 335 (L) x 335 (P).

### Caillebotis Vogue

Caillebotis facile à nettoyer en polypropylène résistant. Partie supérieure ajourée pour la circulation de l'air. Surélève les produits à 228mm du sol. Capacité 350kg.



**Spécification**  
GC536 Dimensions (mm) : 228(H) x 910(L) x 530(P)

Code	Description	Qté
GC536	Caillebotis	

# Chariots à glissières GN Vogue

Chariots à glissières compatibles gastronorme. Montage facile. Possèdent quatre roulettes avec pare-chocs, dont deux avec freins. En acier inoxydable. Espace de 80mm entre les niveaux.

- Colis plat, assemblage facile
- 4 roulettes résistantes (2 avec frein)
- En acier inoxydable



Code	Description
1 GG498	GN 1/1 - 7 niveaux
2 GG499	GN 2/1 - 15 niveaux
3 U376	GN 1/1 - 20 niveaux

**Spécification**  
**GG498** Dimensions (mm): 900(H) x 380(L) x 557(P)mm. Poids: 10,4kg.  
**GG499** Dimensions (mm): 1715(H)x 680(L)x 585(P). Poids: 17kg.  
**U376** Dimensions (mm): 1700(H) x 557(L) x 338(P). Poids: 14,5kg.

## Chariots à glissières pâtisseries Gastro M

Chariots en acier inoxydable à tubes carrés robustes, équipés de roulettes et de freins.

## Chariots à glissières GN 1/1 Gastro M

Chariots robustes et stables, compatibles GN. Équipés de roulettes pour la manoeuvrabilité et de deux freins pour plus de stabilité.

## Chariot à glissières GN 2/1 Gastro M

Chariot compatible GN 2/1 en tubes inox robuste pour une utilisation longue durée. Equipé de roulettes pour la manoeuvrabilité et de deux freins pour plus de stabilité.

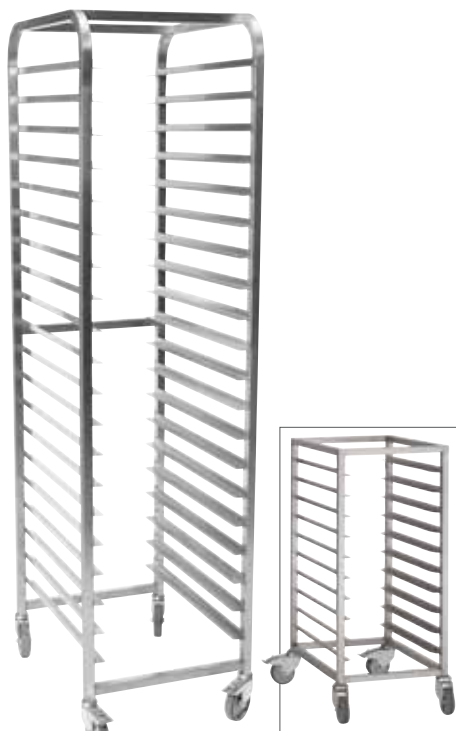

**Spécification**  
**DS456** Dimensions (mm): 900(H) x 460(L) x 650(P).  
**DS459** Dimensions (mm): 1800(H) x 460(L) x 650(P).

Code	Description
DS456	600x400mm 10 niveaux
DS459	600x400mm 18 niveaux

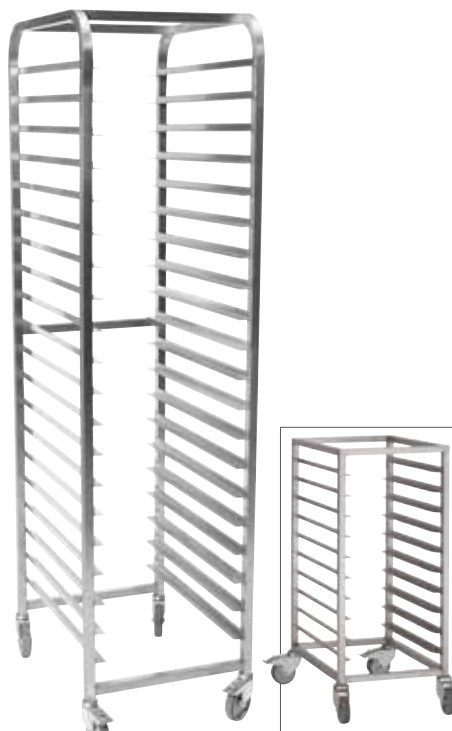

**Spécification**  
**DS454** Dimensions (mm): 900(H) x 380(L) x 550(P).  
**DS457** Dimensions (mm): 1800(H) x 380(L) x 550(P).

Code	Description
DS454	GN 1/1 10 niveaux
DS457	GN 1/1 18 niveaux



**Spécification**  
**DS458** Dimensions (mm): 1800(H) x 620(L) x 700(P).

Code	Description
DS458	GN 2/1 18 niveaux



ART DE LA TABLE

RESTAURANT, BAR ET HOTEL

MOBILIER

USAGE UNIQUE ET ENTRETIEN

VÊTEMENTS ET CHAUSSURES

CUISINE

MOBILIER DE CUISINE, CHARIOTS ET ÉCHELLES

MATÉRIEL ÉLECTRIQUE ET DE CUISSON

FROID



# MOBILIER DE CUISINE, CHARIOTS ET ÉCHELLES / CHARIOTS ET RAYONNAGES

## Chariot à glissières GN 1/1 encastrable Tournus

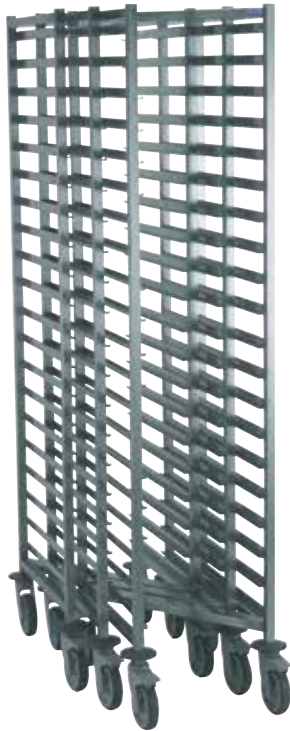

- Construction en acier inoxydable soudé
- Pas de 77mm entre les niveaux
- Charge maxi 250kg
- 4 roues pivotantes dont 2 avec frein

**Spécification**  
CG196 20 niveaux. Dimensions (mm): 655(L)x445(P)x1785(H)mm.

Code	Description
CG196	Chariot encastrable 20 niveaux

## Chariots à glissières GN 1/1 et 2/1 Tournus



- Construction soudée en acier inoxydable
- 4 roues pivotantes dont 2 avec frein
- Charge maxi 200kg

**Spécification**  
CG186 20 niveaux. Dimensions (mm): 1650(H) x 455(L) x 655(P). Poids 23kg  
CG188 20 niveaux. Dimensions(mm): 775(L) x 660(P) x 1785(H)

Code	Description
CG186	Chariot à glissières GN 1/1 20 niveaux
CG188	Chariot à glissières GN 2/1 20 niveaux



- Construction soudée en acier inoxydable
- Pas de 167mm entre les niveaux
- 4 roues pivotantes dont 2 avec frein

**Spécification**  
GL889 8 niveaux. Dimensions (mm): 630(L)x630(P)x1785(H)mm

Code	Description
GL889	Chariot 8 niveaux

## Chariots euronormes Tournus

Construction en acier inoxydable soudé. A utiliser avec les plaques ou bacs de 600x400mm.

- Construction soudée en acier inoxydable
- Charge maxi 250kg
- 4 roues pivotantes dont 2 avec frein



**Spécification**  
GM598 Pas de 70mm entre les niveaux. Dimensions (mm) : 900(H) x 540(L) x 725(P).  
GM599 20 niveaux. Dimensions (mm): 1785(H) x 540(L) x 725(P).

Code	Description
GM598	Chariot euronorme 9 niveaux
GM599	Chariot euronorme 20 niveaux

## Chariots GN 1/1 et 2/1 avec tablette Tournus

- Construction en acier inoxydable soudé
- Pas de 81mm entre chaque niveau
- Charge maxi 250kg
- 4 roues pivotantes dont 2 avec frein



**Spécification**  
CG193 8 niveaux. Dimensions (mm): 655(L) x 445(P) x 900(H).  
CG221 8 niveaux. Dimensions (mm): 775(L) x 660(P) x 900(H).

Code	Description
CG193	Chariot GN 1/1 8 niveaux
CG221	Chariot à glissières GN 2/1 8 niveaux

## Socle rouleur euronorme Tournus

- Construction soudée en acier inoxydable
- Charge maxi 80kg
- 4 roues pivotantes dont 2 avec frein
- Dimensions hors-tout : 165(H) x 615(L) x 415(P)mm



Code	Description
GL890	600x400mm

## Chariot porte-plateaux Craven

Chariot entièrement soudé avec pare-chocs. Peut contenir jusqu'à 100 plateaux de 485 x 380 mm maximum (vendus séparément).

- Revêtement époxy gris
- 4 roulettes anti traces (2 avec frein)
- Livré entièrement soudé



### Spécification

**P102** Dimensions (mm): 840(H) x 625(L) x 495(P). Poids 9,7kg.

Code	Description
<b>P102</b>	Chariot

## Chariots de débarrassage plateaux Craven

Chariots de débarrassage équipés de glissières avec butée arrière et pare-chocs. Adaptés aux plateaux de : min 330 (L) x 430 (P) mm et max 360 (L) x 460 (P) mm (non fournis). Espace entre les niveaux 103mm.



- Structure acier époxy
- 4 roulettes anti traces (2 avec frein)
- Livrés entièrement soudés

### Spécification

**P103** Dimensions (mm): 1393(H) x 485(L) x 578(P). Poids : 15 kg.  
**P104** Dimensions (mm): 1500(H) x 1095(L) x 405(P)mm. Poids : 21 kg.

Code	Description
<b>P103</b>	10 niveaux
<b>P104</b>	20 niveaux

## Chariots de débarrassage Eais

Chariots de débarrassage dotés de roulettes avec freins et pare-chocs de protection pour plus de sécurité. Acceptent les plateaux de 460x360 et 480x370 mm. Livrés montés.

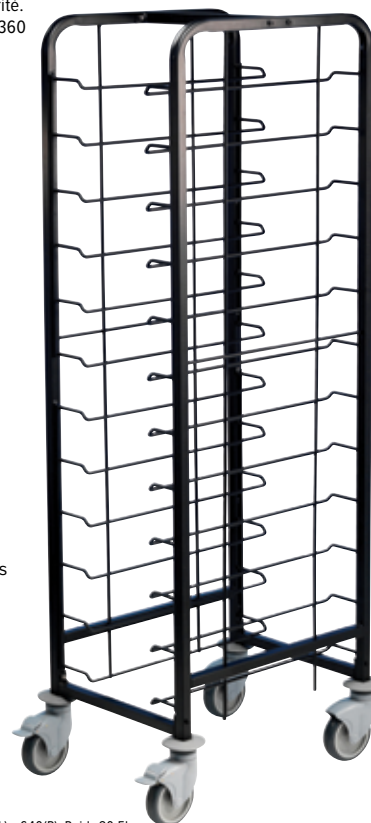

- Acier thermolaqué
- Espace de 115mm entre les niveaux
- Charge maximale 120 kg (DP290); 240 kg (DP291)

### Spécification

**DP290** Dimensions (mm): 1700(H) x 510(L) x 640(P). Poids 20,5kg.  
**DP291** Dimensions (mm): 1700(H) x 930(L) x 640(P). Poids 28kg.

Code	Description
<b>DP290</b>	12 niveaux
<b>DP291</b>	24 niveaux

## Chariot de débarrassage Craven

Chariot de débarrassage sept niveaux en acier entièrement soudé. Espace de 170 mm entre les niveaux pour accueillir les plateaux chargés d'articles hauts tels que des mugs.



- Finition epoxy grise
- Accepte les plateaux : Min. 330(L) x 430(P) mm, Max 360(L) x 460(P) mm
- 2 roulettes avec frein et 2 roulettes pivotantes 12cm
- Capacité 7 plateaux

### Spécification

**GG137** 7 niveaux. Charge maximale : 70 kg. Convient aux plateaux : Min 330(L) x 430(P) mm, Max 360(L) x 460(P) mm. Dimensions (mm): 1393(H) x 485(L) x 578(P). Poids : 16,6 kg.

Code	Description
<b>GG137</b>	7 niveaux

# MOBILIER DE CUISINE, CHARIOTS ET ÉCHELLES / CHARIOTS ET RAYONNAGES

## Chariots de stockage d'assiettes



Effectuez le service en un minimum de temps, préparez les assiettes et gardez-les dans un minimum d'espace, prêtes à servir. Différents modèles : mural, de comptoir, sur pied ou sur roues. Fabrication en acier soudé, revêtement poudre noire électrostatique.

- Résistent à la rouille et aux rayures
- 20% de travail en moins, 25% de temps de service épargné, 30% de gain d'espace
- L'espace entre les supports s'adapte à la hauteur des assiettes en quelques secondes



### Chariot porte-assiettes 104

Peut contenir 104 assiettes (13 cm - 30 cm) avec un espace de 50mm entre les supports. Totalement mobile avec des roulettes de 150mm (dont deux avec freins). 1790 x 600 x 600 mm. Supports d'assiettes 170mm.



Code	Description
L531	104 assiettes

### Chariot porte-assiettes 12HW



Modèle à fixation murale et encombrement réduit pouvant contenir 12 assiettes. Conception modulaire pour un montage côte à côte ou l'un sur l'autre. Idéal pour les chambres froides. 700 x 240 mm. Espace de 50 mm entre les assiettes.

Code	Description
L577	12 niveaux

### Chariot porte-assiettes 12



Porte-assiettes à utiliser sur le comptoir ou fixé au mur. Pour 12 assiettes. 730 x 290 x 300 mm.

Code	Description
L533	12 niveaux

### Chariot porte-assiettes 52

Pour 72 assiettes avec un espace extra large de 82mm entre les supports d'assiette pour mettre des plats avec couvercle. 1790 x 600 x 600 mm. Mobile sur quatre roulettes de 150mm.



Code	Description
L529	52 niveaux

### Housse pour porte-assiettes

Housse de protection en plastique zippée conçue pour protéger les aliments et conserver leur fraîcheur dans la chambre froide. Longue durée de vie et facilité de nettoyage. Convient pour DN633, L528 et L531.



Code	Description
L534	Housse

### Porte-assiettes garnies mobile x84 Vogue

Gagnez du temps et de l'espace avec ce porte-assiettes vertical mobile pouvant contenir jusqu'à 84 assiettes de 30cm, idéal pour stocker les assiettes pour les réceptions ou dans les chambres froides. 1900(H) x 700(L) x 700(P) mm.

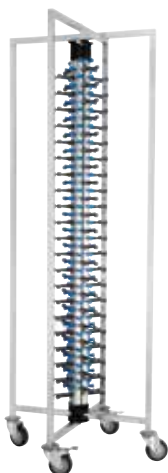

NOUVEAU

Code	Description
GK978	84 assiettes de 30cm
GL388	Housse porte-assiettes

### Support plateaux Craven

Support chromé pour plateaux. Taille maximale des plateaux : 460x360mm. A poser au sol ou fixer au mur. Convient pour une utilisation avec le socle rouleur DM343. Capacité de 30 plateaux.

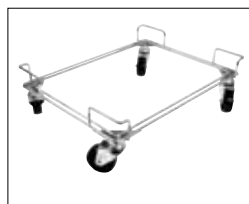

**Spécification**  
**DM342** Capacité de poids maximum 60kg. Dimensions (mm) : 713(H) x 493(L) x 385(P). Poids 4kg.  
**DM343** Dimensions (mm) : 142(H) x 521(L) x 401(P). Poids 3kg.

Code	Description
DM342	Support
DM343	Socle rouleur

## Chariot utilitaire compact Rubbermaid

Les surfaces lisses et faciles à nettoyer résistent aux chocs, à la rouille et à la casse. Supports en aluminium robustes. Dégagement de 250 mm entre les étagères. Capacité de charge maximale 90,7 kg.

- Étagères polypropylène, supports aluminium
- Roulettes silencieuses anti traces
- Livré à plat, facile à assembler



### Spécification

**J818** Dimensions (mm): 959(H) x 854(L) x 473(P). Poids 13,5 kg.

Code	Description
<b>J818</b>	Noir

## Chariots de service Tournus



- Construction soudée en acier inoxydable
- Plateaux insonorisés
- 4 roues pivotantes, 2 avec frein
- Supporte 50kg par plateau
- Existent avec 2, 3 ou 4 plateaux



### Code Description

<b>4</b>	<b>GL885</b>	2 plateaux 800x530mm
<b>5</b>	<b>GL886</b>	3 plateaux 800x530mm

## Chariot de débarrassage plateau profond Vogue

Bac profond pour la collecte et le transport de vaisselle, couverts et autres petits articles de la restauration. Livré avec plateau à couverts de 100 mm de profondeur et deux étagères standards.

- En acier inoxydable
- 4 roulettes (2 avec freins)
- Livré en kit - assemblage facile



### Spécification

**CC365** Dimensions plateau (mm): 38(H)x 902(L)x 456(P); Dimensions (mm): 940(H) x 855(L) x 535(P). Poids 17kg.

Code	Description
<b>CC365</b>	Chariot 3 plateaux

## Chariots de débarrassage Vogue

Chariots de débarrassage légers équipés de 2 roues à frein pour une sécurité accrue.

- En acier chromé
- 2 roues à frein
- Fourni en kit pour un assemblage facile



### Spécification

**CC430** 2 niveaux. Dimensions plateau (mm): 38(H)x 902(L)x 456(P); Dimensions (mm): 960(H) x 910(L) x 457(P). Poids 14,2kg.  
**CC432** 3 niveaux. Dimensions plateau (mm): 38(H)x 902(L)x 456(P); Dimensions (mm): 960(H) x 910(L) x 457(P). Poids 18kg.

Code	Description
<b>CC430</b>	2 niveaux
<b>CC432</b>	3 niveaux

## Chariot de cantine Vogue

Chariot de cantine en acier inoxydable idéal pour les hôtels, cantines et hôpitaux. Protections anti-chocs sur les 4 roues et 2 roues équipées de freins. Ce produit est livré dans un colis plat et est facile à assembler.



- Fourni avec 3 bacs **J849**
- Emplacement supérieur pour 2 poubelles de 6L (**L367**) ou 2 poubelles de 12L (**DN803**) - non fournies.
- Emplacement inférieur pour 2 poubelles de 12L (**DN803**) - non fournies.

### Spécification

**DK738** Dimensions (mm): 900(H) x 820(L) x 440(P). Poids: 7.35kg.  
**DN803** Dimensions (mm): 310(H) x 290(L) x 200(P).  
**J849** 130(H) x 545(L) x 380(P)mm  
**L367** Dimensions (mm): 266(H) x 260(L) x 175(P).

### Code Description

<b>DK738</b>	Chariot de cantine en acier inoxydable
<b>DN803</b>	Poubelle 12L
<b>J849</b>	Bac de transport
<b>L367</b>	Poubelle 6L

## Chariot utilitaire X-tra Rubbermaid

Chariot extra large avec supports robustes en aluminium. Solution idéale pour une utilisation en salle. Grandes étagères avec une capacité de charge de 135 kg.

- En polypropylène
- Roulettes anti-traces silencieuses
- Livré en kit - assemblage facile
- Hauteur entre les étagères: 298mm



### Spécification

Dimensions étagères (mm): 483(L)x 743(P) (avec poignées 1035); dimensions : 960(H) x 1030(L) x 510(P). Poids : 19kg.

Code	Description
<b>F681</b>	Blanc

ART DE LA TABLE

RESTAURANT, BAR ET HOTEL

MOBILIER

USAGE UNIQUE ET ENTRETIEN

VÊTEMENTS ET CHAUSSURES

CUISINE

MOBILIER DE CUISINE, CHARIOTS ET ÉCHELLES

MATÉRIEL ÉLECTRIQUE ET DE CUISSON

FROID

# MOBILIER DE CUISINE, CHARIOTS ET ÉCHELLES / CHARIOTS ET RAYONNAGES

## Chariots de service Vogue

Chariots de service en polypropylène 3 niveaux offrant une grande solidité pour de nombreuses utilisations dans les hôtels, restaurants et collectivités. Poubelle et bac à couverts encliquetables vendus séparément. Fournis avec 2 roulettes simples et 2 roulettes avec freins (utilisation sur surfaces planes). Deux tailles disponibles



Deux dimensions disponibles

- Chariots en polypropylène faciles à nettoyer
- 4 roulettes silencieuses très résistantes
- Fourni en kit pour un assemblage facile



### Spécification

**CF101** Capacité de charge maximale 130kg. Dimensions plateau: 57,6(H)x 630(L)x 415(P)mm. Dimensions (mm) : 950(H)x 825(L)x 412(P). Poids 11,2kg.  
**CF102** Capacité de charge maximale 130kg. Dimensions plateau : 60,5(H)x 900(L)x 498(P)mm. Dimensions (mm) : 960(H)x 520(L)x 1070(P). Poids 16kg.  
**J691** Dimensions (mm): 560(H) x 335(L) x 245(P).

Code	Description
<b>CF101</b>	Chariot compact
<b>CF102</b>	Grande taille
<b>J691</b>	Poubelle de 29L

## Chariots de service Vogue

Chariots résistants en acier inoxydable pour les hôtels, restaurants et collectivités où la santé et l'hygiène sont primordiales. Faciles à manoeuvrer grâce aux poignées aux deux extrémités. Capacité de charge maxi 128kg.



### Bac à déchets crochetable Vogue

Crochets de fixation et bac GN 1/3 (200 mm de profondeur) en acier inoxydable. S'adaptent sur les chariots de débarrasage.



Code	Description
<b>S309</b>	Bac crochetable 7,5L

- Fabrication en acier inoxydable
- 4 roulettes silencieuses (2 avec freins)
- Fourni en kit pour un assemblage facile
- Charge maximale 128 kg

## Chariot à assiettes Cambro

901(H) x 984(L) x 762(P)mm.



Code	Description
<b>CT438</b>	Bleu ardoise

### Spécification

**Petite taille.** Dimensions (mm): 825(H) x 710(L) x 405(P). Espace entre les niveaux : 465mm.  
**Taille moyenne.** Dimensions (mm): 855(H) x 810(L) x 455(P). Espace entre les niveaux : 464mm.  
**Grande taille.** Dimensions (mm): 930(H) x 860(L) x 535(P). Espace entre les niveaux : 565mm.

Code	Description
<b>F996</b>	Petite taille 2 plateaux
<b>F997</b>	Taille moyenne 2 plateaux
<b>F998</b>	Grande taille 2 plateaux
<b>F993</b>	Petite taille 3 niveaux
<b>F994</b>	Taille moyenne 3 plateaux
<b>F995</b>	Grande taille 3 plateaux



## Chariots de service Cambro

Chariots robustes et faciles à nettoyer pour déplacer sans effort de lourdes charges. Constitués d'étagères en polypropylène et de montants en aluminium robustes et légers.



Code	Description
<b>CT349</b>	Chariot de service
<b>CT400</b>	Grand chariot utilitaire
<b>CT373</b>	Panier à couverts
<b>CT384</b>	Poubelle pour chariot
<b>CT418</b>	Jeu de 3 panneaux d'étagère

### Spécification

**CT349** Dimensions (mm): 965(H) x 835(L) x 410(P). Poids 12kg.  
**CT400** Dimensions (mm): 950(H) x 1015(L) x 540(P). Poids 17kg.  
**CT373** Dimensions (mm): 185(H) x 330(L) x 240(P). Poids 1,3kg.  
**CT384** Dimensions (mm): 560(H) x 330(L) x 240(P). Poids 2,9kg.  
**CT418** Dimensions (mm): 298(H) x 803(L) x 450(P). Poids 3,1kg.



## Chariot avec portes et plateau Vogue



De conception robuste, durable et moderne, appropriée pour les restaurants, hôtels et les collectivités. Portes pour dissimuler ou protéger les contenus.



**Spécification**  
**DK737** 330mm entre les étagères.  
 Dimensions plateau (mm): 690(L) x 375(P);  
 Taille (mm): 1050(H) x 980(L) x 460(P).  
 Poids 23,84kg.

Code	Description
<b>DK737</b>	3 niveaux

## Chariots de nettoyage Jantex

Une solution complète pour l'entretien ménager. Chariots professionnels moulés de qualité avec deux sacs en nylon lavables, étagères réglables, pare-chocs et roues anti-traces. Grand modèle avec portes verrouillables et tablettes sous les sacs.



**Spécification**  
**DL011** Dimensions (mm): 985(H) x 540(L) x 1500(P). Poids 33,6kg.  
**DL012** Dimensions (mm): 1285(H) x 540(L) x 1540(P). Poids 39,6kg.

Code	Description
<b>DL011</b>	Modèle standard 2 sacs de 77L
<b>DL012</b>	Grand modèle 2 sacs de 90L

## Diable Jantex

Idéal pour le transport des livraisons en cuisine. Construction en acier robuste et adaptée aux charges lourdes. Les roues en caoutchouc permettent la maniabilité. Charge maxi 250kg.

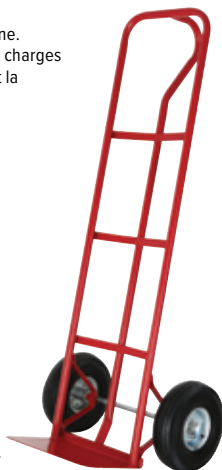

**Spécification**  
**CN954** Dimensions (mm): 1300(H) x 340(L) 350(P).

Code	Description
<b>CN954</b>	Capacité 250kg

## Marchepied Vogue

Marchepied avec roulettes facile à déplacer. Charge maximale 150 kg.



**Spécification**  
**CB913** Dimensions (mm): 430(H) x 430(Ø). Poids 2,8kg.

Code	Description
<b>CB913</b>	Marchepied

## Marchepied Vogue

Marchepied facilement manœuvrable avec roulettes qui se verrouillent automatiquement lors de l'utilisation. Charge maximale 158 kg.



**Spécification**  
**L656** Dimensions (mm): 330(H) x 406(Ø).

Code	Description
<b>L656</b>	Mobile

## Chariot à linge 220L Jantex

Chariot polyvalent à faible encombrement, se pliant à 20 % de sa taille d'origine, pour un rangement facile. Ouvrez les clips pour retirer le sac et refermez-les. Quatre roulettes pivotantes anti-traces. Sacs supplémentaires vendus séparément.



**Spécification**  
**L616** Dimensions (mm): ouvert 985(H) x 620(L) x 620(P)mm, plié 1140(H) x 585(L) x 119(P)mm

Code	Description
<b>L616</b>	Chariot
<b>L617</b>	Sac de recharge

## Chariot à poignée rabattable

Chariot acier très manœuvrable grâce aux deux roulettes pivotantes. Poignée rabattable avec système de verrouillage pour faciliter le transport. Charge maximale de 100 kg.



**Spécification**  
**CD529** Dimensions du plateau (mm): 740 x 480. Dimensions (mm): déplié 699(H) x 718(L) x 464(P), plié 718(H) x 464(L) x 114(P). Capacité maximale 100kg. Poids 5,5kg.

Code	Description
<b>CD529</b>	Capacité 100kg

## Escabeaux pliants Vogue

Fabriqués en acier robuste et durable. Pliants pour un rangement simple et compact.



**Spécification**  
**F018** Hauteur (mm): Déplié 725mm, plié 960mm. Charge maximale 150kg. Poids 5,5kg.  
**F019** Hauteur (mm): Déplié 1305mm, plié 1373mm. Charge maximale 150kg. Poids 10kg.

Code	Description
<b>F018</b>	2 marches
<b>F019</b>	3 marches

## Chariot Service Cart Pro Cambro

Le chariot Service Cart Pro est la solution mobile polyvalente adaptée à toute opération de restauration. De conception moderne avec une capacité de poids supérieure aux chariots traditionnels, ce chariot de service durable peut être utilisé en salle et en cuisine.



**NOUVEAU**



Code	Description
<b>FE730</b>	Service Cart Pro
<b>FE731</b>	Petic bac
<b>FE732</b>	Grand bac

# MOBILIER DE CUISINE, CHARIOTS ET ÉCHELLES / TABLES ET PLONGES

## Table de découpe 35mm Vogue

Billot intégré avec une plaque de découpe réversible haute densité de 35mm d'épaisseur. Le billot est amovible pour le nettoyage.



**Spécification**  
**CF740** Dimensions (mm): 900(H) x 500(L) x 500(P). Poids 18kg.

Code	Description
<b>CF740</b>	500 x 500mm (épaisseur de 35mm)

## Table d'angle en acier inoxydable Vogue

Cette table d'angle gain de place s'installe parfaitement dans les coins afin d'optimiser l'utilisation de l'espace disponible. La tablette inférieure en acier galvanisé fournit un espace de rangement supplémentaire. Compatible avec les tables inox Vogue de 600mm de profondeur.



Code	Description
<b>CB907</b>	Unité d'angle 600mm
<b>GL278</b>	Unité d'angle 700mm

**Spécification**  
**CB907** Dimensions (mm): 900(H) x 800(L) x 600(P). Poids 26,8kg.  
**GL278** Dimensions (mm): 900(H)(960 avec le dossier) x 900(L) x 700(P). Poids 32kg.

## Table inox centrale Vogue

Valeur sûre et pratique, cette table de haute qualité est l'élément essentiel pour toute cuisine plaçant la table de travail au centre.



- Plan de travail en acier inoxydable épaisseur 1,2mm
- Pieds et étagère basse en acier galvanisé
- Livrée en kit - assemblage facile
- Hauteur réglable

**Spécification**  
**GL279** Dimensions (mm): 900(H) x 1800(L) x 900(P). Hauteur avec roulettes : 965mm. Poids 51,5kg.

Code	Description
<b>GL279</b>	1800mm (L)

## Table de découpe planche 25mm Vogue

Planche à découper intégrée et étagère inférieure pour le rangement. La planche à découper haute densité réversible de 25mm d'épaisseur est amovible pour le nettoyage.



Code	Description
<b>CB911</b>	900mm x 600mm
<b>HC847</b>	Roulettes (lot de 4)

**Spécification**  
**CB911** Dimensions (mm): 900(H) x 900(L) x 600(P). Hauteur avec roulettes : 965mm. Poids 32,8kg.

## Tables pliantes en inox Vogue

Tables solides, robustes et pratiques pour un plan de travail toujours à disposition. Transportables et faciles à mettre en place. A laisser dans le fourgon, ou à utiliser dans votre cuisine, ou comme table de service supplémentaire. En acier inoxydable poli de haute qualité.

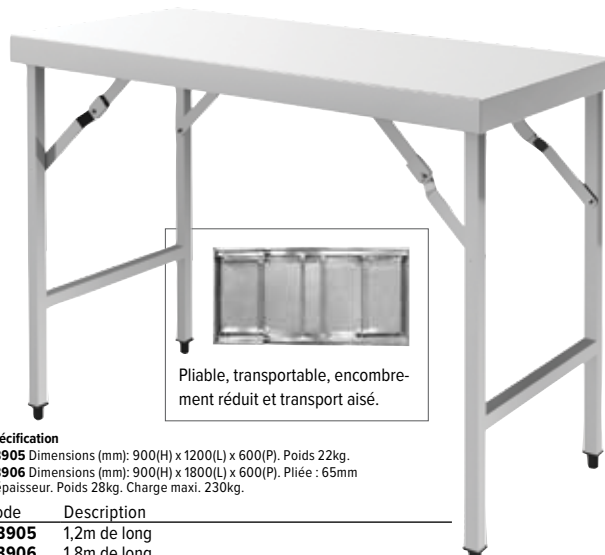

Pliable, transportable, encombrement réduit et transport aisé.

**Spécification**  
**CB905** Dimensions (mm): 900(H) x 1200(L) x 600(P). Poids 22kg.  
**CB906** Dimensions (mm): 900(H) x 1800(L) x 600(P). Pliée : 65mm d'épaisseur. Poids 28kg. Charge maxi. 230kg.

Code	Description
<b>CB905</b>	1,2m de long
<b>CB906</b>	1,8m de long

## Tables sortie lave-vaisselle Vogue

Tables de sortie en acier inoxydable résistant pour lave-vaisselle à capot. Idéal pour les cuisines professionnelles et restaurants. Deux largeurs disponibles.



- Acier inoxydable résistant
- Compatible avec la plupart des lave-vaisselle à capot
- A monter soi-même

**Spécification**  
**Modèles 600mm** : Dimensions (mm): 880(H) x 600(L) x 650(P)mm. Poids 8.6kg.

Code	Description
<b>GJ533</b>	Sortie gauche 600mm
<b>GJ534</b>	Sortie droite 600mm

# TABLES ET PLONGES/ MOBILIER DE CUISINE, CHARIOTS ET ÉCHELLES

## Armoire chauffante de maintien en température Buffalo

Grande capacité pouvant contenir 32 GN 1/1, idéale pour maintenir à température des préparations en grande quantité, prêtes à servir. Parfaite pour gérer les gros services. Le réservoir d'eau garantit l'humidification des aliments.



- Capacité 32 x GN 1/1 ou 16 x GN 2/1
- Facile à charger, décharger et déplacer
- Système de chauffe rapide et homogène

### Spécification

**CP829** 230V, 1,4kW, 6,5A, Monophasé, Plage de température : 70°C à 82°C, Dimensions (mm): 1770(H) x 807(L) x 885(P), Poids : 110kg.

Code	Description
------	-------------

<b>CP829</b>	32 x GN 1/1   16 x GN 2/1
--------------	---------------------------

## Etagères murales inox Vogue

Entièrement en acier inoxydable très robuste, chaque étagère supporte une charge maximale de 50 kg; solution idéale pour équiper la cuisine. Coussinets d'insonorisation sous la tablette. Etagères fournies avec 2 équerres à fixer de chaque côté.



Code	Description
------	-------------

<b>Y749</b>	600(L) x 300(P)mm
<b>Y750</b>	900(L) x 300(P)mm
<b>Y751</b>	1200(L) x 300(P)mm
<b>Y752</b>	1500(L) x 300(P)mm
<b>Y753</b>	1800(L) x 300(P)mm

## Placards en acier inoxydable Vogue

Placards en acier inoxydable de grande capacité avec portes coulissantes. Indispensables dans les cuisines pour une hygiène impeccable. Le modèle mural contient une étagère réglable et le modèle sur pied une étagère fixe centrale. Fixations non fournies.



1



Code	Description
------	-------------

<b>1 CE150</b>	Mural 600(H) x 900(L)mm
<b>DL450</b>	Mural 600(H) x 1200(L)mm
<b>2 CE151</b>	Sur pied 900(H) x 1200(L)mm

### Spécification

**CE150** Dimensions (mm): 600(H) x 900(L) x 300(P), Poids 29kg.  
**DL450** Dimensions (mm): 600(H) x 1200(L) x 300(P), Poids 35,4kg.  
**CE151** Dimensions (mm): 900(H) x 1200(L) x 600(P), Poids 40kg.

## Etagères tubulaires inox Vogue

Etagères en acier inoxydable pour accrocher les ustensiles et ranger la batterie de cuisine. Fournies en kit, assemblage facile.



Code	Description
------	-------------

<b>CD551</b>	1200 x 300mm
<b>CD552</b>	1500 x 300mm

### Spécification

**CD551** Charge maximum statique 75kg. Dimensions (mm): 225(H) x 1200(L) x 300(P), Poids 6kg.  
**CD552** Charge maximum statique 95kg. Dimensions (mm): 225(H) x 1500(L) x 300(P), Poids 9kg.

## Etagère inox pour micro-ondes Vogue

Etagère solide et fiable en acier inoxydable. Soudures et finition polie de haute qualité. Fournie en kit pour un assemblage facile. Conforme aux normes d'hygiène et facile à nettoyer. Fixations murales non fournies.



Code	Description
------	-------------

<b>CB912</b>	Etagère inox 560(L) x 560(P)mm
<b>CD550</b>	Etagère inox 560(L) x 460(P)mm

### Spécification

**CB912** Charge utile de 35kg, en toute sécurité. Dimensions (mm): 490(H) x 560(L) x 560(P), Poids 8,8kg.  
**CD550** Charge utile de 35kg, en toute sécurité. Dimensions (mm): 490(H) x 560(L) x 460(P), Poids 8kg.

## Etagères murales chromées Vogue

Etagères tout usage fabriquées en grillage d'acier revêtu de nickel-chrome de haute qualité pour permettre la circulation de l'air. Pour le rangement des casseroles, etc. Charge maximale 30 kg. Fournies avec des supports.



Code	Description
------	-------------

<b>U200</b>	610 x 360mm
<b>U201</b>	910 x 360mm
<b>U202</b>	1220 x 360mm

## Etagère murale Cambro

Supports d'étagère à poutrelle et étagère en polypropylène renforcé offrant une capacité de charge de 68 kg. Facile à nettoyer, assembler et installer. Sans pièces métalliques donc aucun risque de rouille. Avec rebord arrière moulé de 5cm et rebord avant. Pour une utilisation intérieure ou extérieure.



### Spécification

**T573** Dimensions : 340(H) x 910(L) x 460(P)mm, Poids : 5,33kg.

Code	Description
------	-------------

<b>T573</b>	Etagère l 910mm
-------------	-----------------

ART DE LA TABLE

RESTAURANT, BAR  
ET HOTEL

MOBILIER

USAGE UNIQUE  
ET ENTRETIEN

VÊTEMENTS  
ET CHAUSSURES

CUISINE

MOBILIER DE CUISINE,  
CHARIOTS ET ÉCHELLES

MATÉRIEL ÉLECTRIQUE  
ET DE CUISSON

FROID



# MOBILIER DE CUISINE, CHARIOTS ET ÉCHELLES / TABLES ET PLONGES

## Etagères inox Gastro M

Etagères murales en acier inoxydable AISI430, vendues à l'unité et sans supports.



Code	Description
GN183	1000(L)x400(P)x35(H)mm
GN184	1200(L)x400(P)x35(H)mm
GN185	1400(L)x400(P)x35(H)mm
GN186	1500(L)x400(P)x35(H)mm
GN187	1600(L)x400(P)x35(H)mm
GN188	1800(L)x400(P)x35(H)mm
GN189	2000(L)x400(P)x35(H)mm



## Equerre réglable Gastro M

Equerre réglable un niveau en acier inoxydable pour étagère murale. Vendue à l'unité.



**Spécification**  
GN190 Profondeur : 400mm

Code	Description
GN190	400mm



## Crémaillères pour équerres réglables Gastro M

Crémaillères inox pour équerres réglables permettant de supporter les étagères. Vendues à l'unité.



Code	Description
GN191	Longueur : 250mm
GN192	Longueur : 600mm
GN193	Longueur : 1000mm



## Etagères murales ajourées Gastro M

Etagères vendues à l'unité en tubes carrés inox 20x20mm avec des ouvertures de 25mm. Poids supporté 50kg. Equerres et crémaillères vendues séparément.

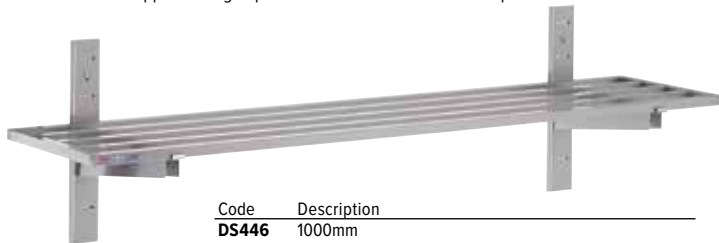

Code	Description
DS446	1000mm
DS447	1200mm
DS448	1400mm
DS449	1500mm
DS450	1600mm
DS451	1800mm
DS452	2000mm

## Equerre réglable Gastro M

Equerre en acier inoxydable pour étagères murales Gastro-M. Vendue à l'unité.



Code	Description
DS453	400mm



## Meuble 4 tiroirs Vogue

Optimisez l'espace de votre cuisine avec ce meuble en acier inoxydable. Les quatre tiroirs vous permettent de ranger les ustensiles et autres essentiels de cuisine, tandis que la surface peut servir de plan de travail supplémentaire. Idéal pour les cuisines exigües, avec des pieds réglables pour un ajustement parfait.



- Meuble 2 en 1 préparation et rangement
- Acier inoxydable
- Dossieret évitant toute chute à l'arrière du meuble

**Spécification**  
CR988 Dimensions (mm): 960(H) x 700(L) x 600(P). Poids : 50kg.

Code	Description
CR988	Meuble

## Tables inox avec étagères en portique Vogue

En acier inoxydable poli de haute qualité avec deux étagères supérieures de 300mm de profondeur pour un espace de rangement optimal au-dessus du plan de travail et une étagère basse en acier galvanisé. Fourni en kit pour un assemblage facile.



**Spécification**  
CC359 Dimensions (mm): 1500(H) x 1200(L) x 600(P). Poids 38,6kg.  
CC360 Dimensions (mm): 1500(H) x 1800(L) x 600(P). Poids 54kg.

Code	Description
CC359	1200(L)mm
CC360	1800(L)mm

## Tables de préparation avec support bacs GN Vogue

Les deux étagères permettent un espace de rangement optimal au-dessus du plan de travail, laissant de la place pour l'essentiel, même dans la plus petite des cuisines. (Bacs GN non fournis. Compatible bacs GN 1/3, 1/6 et 1/9).



**Spécification**  
CB908 Peut être utilisée avec : 7 x GN 1/6 ou 3 x GN 1/3 + 1 x GN 1/6 ou 9 x GN 1/9 + 1 x GN 1/6. Dimensions (mm): 1500(H) x 1200(L) x 600(P). Poids 37,6kg.  
CB909 Peut être utilisée avec : 16 x GN 1/9 maximum. Dimensions (mm): 1500(H) x 1800(L) x 600(P). Poids 53kg.

Code	Description
CB908	1200(L) mm
CB909	1800(L)mm

# TABLES ET PLONGES/ MOBILIER DE CUISINE, CHARIOTS ET ÉCHELLES

## Tables armoire avec portes coulissantes et 3 tiroirs Gastro M

En acier inoxydable AISI 430 avec portes coulissantes et 3 tiroirs à gauche. Hauteur du plan de travail standard de 850mm. Renforcé avec 18 mm d'aggloméré mélaminé. Pieds ronds en inox réglables en hauteur.



Code	Description
<b>GN163</b>	850(H) x 1400(L) x 700(P)mm
<b>GN164</b>	850(H) x 1500(L) x 700(P)mm
<b>GN165</b>	850(H) x 1600(L) x 700(P)mm
<b>GN166</b>	850(H) x 1800(L) x 700(P)mm
<b>GN167</b>	850(H) x 2000(L) x 700(P)mm



## Tables armoires avec tiroirs et dossier Gastro M

Tables armoires en acier inoxydable avec dossier, trois tiroirs à gauche et portes coulissantes.



Code	Description
<b>DS440</b>	850(H) x 1000(L) x 700(P)mm
<b>DS441</b>	850(H) x 1200(L) x 700(P)mm
<b>DS442</b>	850(H) x 1400(L) x 700(P)mm
<b>DS443</b>	850(H) x 1600(L) x 700(P)mm
<b>DS444</b>	850(H) x 1800(L) x 700(P)mm
<b>DS445</b>	850(H) x 2000(L) x 700(P)mm



## Tables armoires avec portes coulissantes Gastro M

Mobilier en acier inoxydable AISI 430 pour les cuisines professionnelles. Hauteur du plan de travail standard de 850mm. Renforcé avec 18 mm d'aggloméré mélaminé. Pieds ronds en inox réglables.



Tables armoires sans dossier

Code	Description
<b>GN149</b>	850(H) x 1000(L) x 700(P)mm
<b>GN150</b>	850(H) x 1200(L) x 700(P)mm
<b>GN151</b>	850(H) x 1400(L) x 700(P)mm
<b>GN152</b>	850(H) x 1500(L) x 700(P)mm
<b>GN153</b>	850(H) x 1600(L) x 700(P)mm
<b>GN154</b>	850(H) x 1800(L) x 700(P)mm
<b>GN155</b>	850(H) x 2000(L) x 700(P)mm



Tables armoires avec dossier

Code	Description
<b>GN156</b>	850(H) x 1000(L) x 700(P)mm
<b>GN157</b>	850(H) x 1200(L) x 700(P)mm
<b>GN158</b>	850(H) x 1400(L) x 700(P)mm
<b>GN159</b>	850(H) x 1500(L) x 700(P)mm
<b>GN160</b>	850(H) x 1600(L) x 700(P)mm
<b>GN161</b>	850(H) x 1800(L) x 700(P)mm
<b>GN162</b>	850(H) x 2000(L) x 700(P)mm



## Armoires chauffantes avec dossier Gastro M

Armoires chauffantes en inox avec dossier, portes coulissantes et système de ventilation à turbine pour une circulation optimale de l'air chaud.



- Thermostat digital et affichage de la température
- Acier inoxydable
- Etagère perforée
- Système de ventilation à turbine efficace et silencieux

Code	Description
<b>DS435</b>	1000mm
<b>DS436</b>	1400mm
<b>DS437</b>	1600mm
<b>DS438</b>	1800mm
<b>DS439</b>	2000mm

### Spécification

<b>DS435</b>	Dimensions (mm): 850(H)x1000(L)x700(P)
<b>DS436</b>	Dimensions (mm): 850(H)x1400(L)x700(P)
<b>DS437</b>	Dimensions (mm): 850(H)x1600(L)x700(P)
<b>DS438</b>	Dimensions (mm): 850(H)x1800(L)x700(P)
<b>DS439</b>	Dimensions (mm): 850(H)x2000(L)x700(P)



ART DE LA TABLE

RESTAURANT, BAR  
ET HOTEL

MOBILIER

USAGE UNIQUE  
ET ENTRETIEN

VÊTEMENTS  
ET CHAUSSURES

CUISINE

MOBILIER DE CUISINE,  
CHARIOTS ET ÉCHELLES

MATÉRIEL ÉLECTRIQUE  
ET DE CUISSON

FROID

# MOBILIER DE CUISINE, CHARIOTS ET ÉCHELLES / TABLES ET PLONGES

## Tables pliantes en inox Vogue

Tables solides et pratiques lorsque vous avez besoin d'avoir votre plan de travail avec vous. Portatives et faciles à installer. Vous pouvez les laisser dans le camion, les utiliser dans votre cuisine ou même les recouvrir et les utiliser comme une table de service supplémentaire. Fabrication en acier inoxydable de haute qualité avec finition polie. Possibilité d'ajouter une étagère inférieure.



NOUVEAU



- Acier inoxydable poli
- Transportables et faciles à installer
- Idéales pour la restauration en extérieur



Étagère inférieure vendue séparément

Code	Description
<b>FN288</b>	780(H) x 1220(L) x 610(P)mm
<b>FN289</b>	780(H) x 1830(L) x 610(P)mm
<b>FR173</b>	Étagère inférieure pour FN288
<b>FR174</b>	Étagère inférieure pour FN289

## Placard ouvert mural une étagère Gastro M

Placard mural avec portes coulissantes double paroi et étagère réglable en inox AISI 430 pour les cuisines professionnelles.



Code	Description
<b>GN175</b>	800(L)x400(P)x600(H)mm
<b>GN176</b>	1000(L)x400(P)x600(H)mm
<b>GN177</b>	1200(L)x400(P)x600(H)mm
<b>GN178</b>	1400(L)x400(P)x600(H)mm
<b>GN180</b>	1600(L)x400(P)x600(H)mm
<b>GN181</b>	1800(L)x400(P)x600(H)mm
<b>GN182</b>	2000(L)x400(P)x600(H)mm



## Placard mural avec portes coulissantes Gastro M

Placard mural avec portes coulissantes double paroi et étagère réglable en inox AISI 430 pour les cuisines professionnelles.



- Portes coulissantes double paroi
- Étagère réglable

Code	Description
<b>GN168</b>	1000(L)x400(P)x600(H)mm
<b>GN169</b>	1200(L)x400(P)x600(H)mm
<b>GN170</b>	1400(L)x400(P)x600(H)mm
<b>GN171</b>	1500(L)x400(P)x600(H)mm
<b>GN172</b>	1600(L)x400(P)x600(H)mm
<b>GN173</b>	1800(L)x400(P)x600(H)mm
<b>GN174</b>	2000(L)x400(P)x600(H)mm



## Tiroirs à monter sur tables Gastro M

Tiroirs en acier inoxydable, côtés compris, et façade avant double paroi.



- Entièrement en inox AISI 430
- Poids maximum par tiroir 35kg

**Spécification**  
**GN143** 180(H) x 450(L) x 580(P)mm  
**GN144** 550(H) x 450(L) x 580(P)mm

Code	Description
<b>GN143</b>	1 tiroir
<b>GN144</b>	3 tiroirs



# Tables en acier inoxydable Vogue

Pratiques, hygiéniques et d'un excellent rapport qualité/prix. Ces tables de haute qualité ont leur place dans toutes les cuisines. Hauteur réglable. Tablette inférieure en acier galvanisé. Deux profondeurs disponibles (600mm et 700mm).

- Tablette inférieure en en acier galvanisé
- Epaisseur du plan de travail en inox 304 (18/0) 1,2mm
- Hauteur 900mm ou 965mm avec roulettes
- Facile à assembler

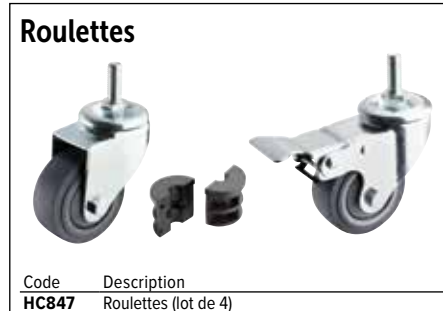
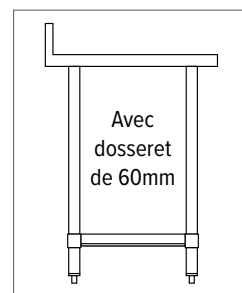
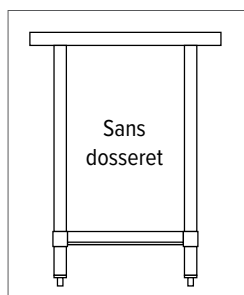

## 1 600mm sans dossier

Code	Description
T389	600mm (L)
T375	900mm (L)
T376	1200mm (L)
T377	1500mm (L)
T378	1800mm (L)

## 2 600mm avec dossier

Code	Description
T379	600mm (L)
T380	900mm (L)
T381	1200mm (L)
T382	1500mm (L)
T383	1800mm (L)

## 1 700mm sans dossier

Code	Description
GJ500	600(L)mm
GJ501	900(L)mm
GJ502	1200(L)mm
GJ503	1500(L)mm
GJ504	1800(L)mm

## 2 700mm avec dossier

Code	Description
GJ505	600(L)mm
GJ506	900(L)mm
GJ507	1200(L)mm
GJ508	1500(L)mm
GJ509	1800(L)mm

ART DE LA TABLE

RESTAURANT, BAR ET HOTEL

MOBILIER

USAGE UNIQUE ET ENTRETIEN

VÊTEMENTS ET CHAUSSURES

CUISINE

MOBILIER DE CUISINE, CHARIOTS ET ÉCHELLES

MATÉRIEL ÉLECTRIQUE ET DE CUISSON

FROID

# MOBILIER DE CUISINE, CHARIOTS ET ÉCHELLES / TABLES ET PLONGES

## Tables sans étagère basse Gastro M



Tablette supérieure en inox AISI 430 avec bords tombants de 40 mm, renforcée par de l'aggloméré mélaminé de 18 mm caché par une tôle collée en acier galvanisé. Pieds en tubes carrés de 40 mm reliés entre eux par des profilés en inox et posés sur des embouts réglables de 65 mm en inox. Renforcée à l'arrière et latéralement par des tubes carrés de 35 mm. Avec ou sans dossier.

- Renforcé avec 18mm d'aggloméré mélaminé
- Hauteur réglable de 850 à 920mm
- Pieds réglables pour les sols irréguliers



**1** Table inox sans étagère basse

Code	Description
GN106	850(H) x 700(L) x 700(P)mm
GN107	850(H) x 1000(L) x 700(P)mm
GN108	850(H) x 1200(L) x 700(P)mm
GN109	850(H) x 1400(L) x 700(P)mm
GN110	850(H) x 1500(L) x 700(P)mm
GN111	850(H) x 1600(L) x 700(P)mm
GN112	850(H) x 1800(L) x 700(P)mm
GN113	850(H) x 2000(L) x 700(P)mm

**2** Table inox sans étagère basse avec dossier

Code	Description
GN114	850(H) x 700(L) x 700(P)mm
GN115	850(H) x 1000(L) x 700(P)mm
GN116	850(H) x 1200(L) x 700(P)mm
GN117	850(H) x 1400(L) x 700(P)mm
GN118	850(H) x 1500(L) x 700(P)mm
GN119	850(H) x 1600(L) x 700(P)mm
GN120	850(H) x 1800(L) x 700(P)mm
GN121	850(H) x 2000(L) x 700(P)mm



## Tables avec étagère basse Gastro M



Tables en inox AISI 430 avec bords tombants de 40 mm et renforcée par de l'aggloméré mélaminé de 18mm caché par une tôle collée en acier galvanisé. Pieds en tubes carrés de 40mm reliés entre eux par des profilés en inox et posés sur des embouts réglables de 65mm en inox. Tables sans dossier, profondeur 60cm ou 70cm.

- Renforcé avec 18mm d'aggloméré mélaminé
- Hauteur réglable de 850 à 920mm
- Pieds réglables pour les sols irréguliers

### Profondeur 600mm

Code	Description
GS001	850(H) x 700(L) x 600(P)mm
GS002	850(H) x 1000(L) x 600(P)mm
GS003	850(H) x 1200(L) x 600(P)mm
GS004	850(H) x 1400(L) x 600(P)mm
GS005	850(H) x 1500(L) x 600(P)mm
GS006	850(H) x 1600(L) x 600(P)mm
GS007	850(H) x 1800(L) x 600(P)mm
GS008	850(H) x 2000(L) x 600(P)mm

### Profondeur 700mm

Code	Description
GN122	850(H) x 700(L) x 700(P)mm
GN123	850(H) x 1000(L) x 700(P)mm
GN124	850(H) x 1200(L) x 700(P)mm
GN125	850(H) x 1400(L) x 700(P)mm
GN126	850(H) x 1500(L) x 700(P)mm
GN127	850(H) x 1600(L) x 700(P)mm
GN128	850(H) x 1800(L) x 700(P)mm
GN129	850(H) x 2000(L) x 700(P)mm



## Tables avec étagère basse et dossier Gastro M



Tables en inox AISI 430 avec bords tombants de 40 mm et renforcée par de l'aggloméré mélaminé de 18mm caché par une tôle collée en acier galvanisé. Pieds en tubes carrés de 40mm reliés entre eux par des profilés en inox et posés sur des embouts réglables de 65mm en inox. Tables avec dossier, profondeur 60cm ou 70cm.

- Renforcé avec 18mm d'aggloméré mélaminé
- Hauteur réglable de 850 à 920mm
- Pieds réglables pour les sols irréguliers

### Profondeur 600mm

Code	Description
GS009	850(H) x 700(L) x 600(P)mm
GS010	850(H) x 1000(L) x 600(P)mm
GS011	850(H) x 1200(L) x 600(P)mm
GS012	850(H) x 1400(L) x 600(P)mm
GS013	850(H) x 1500(L) x 600(P)mm
GS014	850(H) x 1600(L) x 600(P)mm
GS015	850(H) x 1800(L) x 600(P)mm
GS016	850(H) x 2000(L) x 600(P)mm

### Profondeur 700mm

Code	Description
GN130	850(H) x 700(L) x 700(P)mm
GN131	850(H) x 1000(L) x 700(P)mm
GN132	850(H) x 1200(L) x 700(P)mm
GN133	850(H) x 1400(L) x 700(P)mm
GN134	850(H) x 1500(L) x 700(P)mm
GN135	850(H) x 1600(L) x 700(P)mm
GN136	850(H) x 1800(L) x 700(P)mm
GN137	850(H) x 2000(L) x 700(P)mm



# TABLES ET PLONGES/ MOBILIER DE CUISINE, CHARIOTS ET ÉCHELLES

## Tables inox avec étagère basse Gastro M

Tables de préparation en acier inoxydable AISI 304 pour les cuisines professionnelles. La hauteur standard est de 850mm et peut être ajustée jusqu'à 92cm. Dessus renforcé avec 18 mm d'aggloméré mélaminé. Pieds carrés 40x40mm.

- Entièrement en inox AISI 304
- Renforcé avec 18mm d'aggloméré mélaminé
- Hauteur réglable de 850 à 920mm
- Pieds réglables pour les sols irréguliers
- Étagère basse



AISI 304



### 1 Sans dossier

Code	Description
GS030	850(H) x 700(L) x 700(P)mm
GS031	850(H) x 1000(L) x 700(P)mm
GS032	850(H) x 1200(L) x 700(P)mm
GS033	850(H) x 1400(L) x 700(P)mm
GS034	850(H) x 1500(L) x 700(P)mm
GS035	850(H) x 1600(L) x 700(P)mm
GS036	850(H) x 1800(L) x 700(P)mm
GS037	850(H) x 2000(L) x 700(P)mm

### 2 Avec dossier

Code	Description
GS038	850(H) x 700(L) x 700(P)mm
GS039	850(H) x 1000(L) x 700(P)mm
GS040	850(H) x 1200(L) x 700(P)mm
GS041	850(H) x 1400(L) x 700(P)mm
GS042	850(H) x 1500(L) x 700(P)mm
GS043	850(H) x 1600(L) x 700(P)mm
GS044	850(H) x 1800(L) x 700(P)mm
GS045	850(H) x 2000(L) x 700(P)mm



## Tables du chef avec bac Gastro M

Tables entièrement en inox AISI 430 avec bac de 400x400x300 mm à gauche ou à droite. Renforcées par de l'aggloméré mélaminé de 18 mm caché par une tôle collée en inox 304. Hauteur de travail standard de 850mm pouvant être modifiée avec les pieds réglables à 920mm.

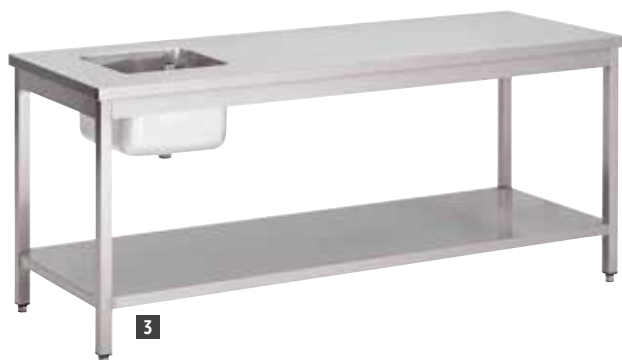

### 3 Avec bac à gauche sans dossier

Code	Description
GN138	850(H) x 1200(L) x 700(P)mm
GN139	850(H) x 1400(L) x 700(P)mm
GN140	850(H) x 1600(L) x 700(P)mm
GN141	850(H) x 1800(L) x 700(P)mm
GN142	850(H) x 2000(L) x 700(P)mm

### 4 Avec bac à droite et dossier

Code	Description
DS430	1200mm bac à droite
DS431	1400mm bac à droite
DS432	1600mm bac à droite
DS433	1800mm bac à droite
DS434	2000mm bac à droite



## Tables d'entrée lave-vaisselle avec bac Gastro M

Tables d'entrée lave-vaisselle en acier inoxydable avec bac, dossier et tablette inférieure. Modèles avec bac à droite ou à gauche et avec ou sans TVO.



Code	Description
5 DS460	1000mm bac simple à gauche
DS461	1000mm bac simple à droite
DS462	1400mm bac simple à gauche
DS463	1400mm bac simple à droite
DS464	1000mm bac simple à gauche et TVO
6 DS465	1000mm bac simple à droite et TVO
DS466	1400mm bac simple à gauche et TVO
DS467	1400mm bac simple à droite et TVO



ART DE LA TABLE

RESTAURANT, BAR ET HOTEL

MOBILIER

USAGE UNIQUE ET ENTRETIEN

VÊTEMENTS ET CHAUSSURES

CUISINE

MOBILIER DE CUISINE, CHARIOTS ET ÉCHELLES

MATÉRIEL ÉLECTRIQUE ET DE CUISSON

FROID

# MOBILIER DE CUISINE, CHARIOTS ET ÉCHELLES / TABLES ET PLONGES

## Plonge un bac Gastro M

Plonge en acier inoxydable avec étagère basse et dossier. Entièrement en acier inoxydable AISI430. La hauteur standard du plan de travail est de 850mm et peut être surélevée grâce aux pieds réglables jusqu'à 920mm.



## Plonges pour lave-vaisselle encastré Gastro M

Plonges en acier inoxydable avec plan de travail et emplacement lave-vaisselle. Idéales pour les cuisines professionnelles et restaurants.



Code	Description
GN199	1 bac 850(H) x 700(L) x 700(P)mm



Code	Description
1 GN206	1 bac à gauche 850(H) x 1200(L) x 700(P)mm
2 GN207	2 bacs à gauche 850(H) x 1600(L) x 700(P)mm

## Plonges un et deux bacs Gastro M



- Renforcé avec 18mm d'aggloméré
- Pieds réglables pour les sols irréguliers

Plonges en acier inoxydable avec étagère basse et dossier. Dessus en inox 304 et pieds en inox 430. Hauteur de 850mm pouvant être augmentée jusqu'à 920mm grâce aux pieds réglables. Perçage robinetterie non effectué - à réaliser avec un emporte-pièce par un professionnel pour le maintien de la garantie.



Code	Description
3 GN200	850(H) x 1200(L) x 700(P)mm - 1 bac à gauche 500x500x300(H)mm
GN201	850(H) x 1400(L) x 700(P)mm - 1 bac à gauche 600x500x300(H)mm
GN202	850(H) x 1600(L) x 700(P)mm - 1 bac à gauche 600x500x300(H)mm
4 GN203	850(H) x 1600(L) x 700(P)mm - 2 bacs à gauche 400x500x250(H)mm
GN204	850(H) x 2000(L) x 700(P)mm - 2 bacs à centre 400x500x250(H)mm



# TABLES ET PLONGES/ MOBILIER DE CUISINE, CHARIOTS ET ÉCHELLES

## Mini lave-mains Vogue

Mini lave-mains en acier inoxydable 304 fourni avec bouchon, chaîne et évacuation. Robinets vendus séparément..



### Spécification

**P088** Cuvette (mm): 228(Ø)x115(H). Dimensions (mm): 165(H)x305(L) x 268(P). Poids 2kg.

Code	Description	Qté
<b>P088</b>	Lave-mains	1

## Bac vide-seaux Vogue

Bac compact doté d'une grande cuve, idéal pour remplir et vider les seaux. Grille amovible et dossier de 100mm pour protéger le mur des éclaboussures.



### Spécification

**GL281** Dimensions hors tout (mm): 450/550(H) x 500(L) x 500(P). Dimensions bac (mm): 250(H) x 400(L) x 400(P). Poids 11,5kg.

Code	Description
<b>GL281</b>	Bac vide-seaux

## Lave-mains commande fémorale Vogue

Lave-mains commande au genou, idéal pour une hygiène irréprochable. En inox (430 et 304 pour le bac) facile à nettoyer pour une meilleure hygiène et des risques de contamination croisée réduits. Livré pré-assemblé avec crédence, robinet et mélangeur eau chaude/eau froide.



### Spécification

**GL280** Dimensions globales (mm): 185(H) (495mm avec crédence) x 440(L) x 330(P). Dimensions du bac (mm): 120(H) x 345(L) x 245(P). Poids 4kg.

Code	Description
<b>GL280</b>	Lave-mains commande fémorale

## Lave-mains Basix

Lave-mains de taille standard en acier inoxydable avec évacuation, support avant et trop-plein. S'utilise avec la plupart des robinets pour lave-mains.



### Spécification

**CC264** Dimensions de la cuvette : 300(Ø) x 148mm. Dimensions globales (mm): 138(H) x 384(L) x 333(P). Poids 2,7kg.

Code	Description
<b>CC264</b>	Lave-mains

## Plonge Gastro-M 650 Series

Plonge inox compacte avec robinet, crédence pour éviter les projections et cuve dim. 50x40x15h cm. Fournie avec vidange et bouchon de surverse.

- Vidange et bouchon de surverse fournis
- En acier inoxydable



### Spécification

**GN072** Dimensions (mm): 280(H) x 700(L) x 650(P). Poids 18kg.

Code	Description
<b>GN072</b>	Meuble évier



## Lave-mains commande fémorale Basix

Lave-mains à commande par pression non manuelle pour une hygiène accrue et réduire le risque de contamination croisée et le gaspillage d'eau. Lave-mains inox complet avec tuyau d'évacuation, valve et robinet coudé. Crédence (CC261) vendue séparément.



### Spécification

**CC260** Dimensions (mm): 195(H)x300(L)x320(P), dimensions cuvette : 260(Ø)x150(P)mm. Poids : 4,3kg.

Code	Description
<b>CC260</b>	Lave-mains commande fémorale

ART DE LA TABLE

RESTAURANT, BAR ET HOTEL

MOBILIER

USAGE UNIQUE ET ENTRETIEN

VÊTEMENTS ET CHAUSSURES

CUISINE

MOBILIER DE CUISINE, CHARIOTS ET ÉCHELLES

MATÉRIEL ÉLECTRIQUE ET DE CUISSON

FROID



# MOBILIER DE CUISINE, CHARIOTS ET ÉCHELLES / TABLES ET PLONGES

## Plonges inox Vogue

Plonges de 600 mm de profondeur avec un bord surélevé tout autour pour empêcher les déversements et les articles de glisser et un dossier empêchant tout objet de tomber derrière. L'égouttoir incliné garantit que l'eau s'écoule vers l'évier et ne stagne pas pour un séchage rapide et de meilleures conditions d'hygiène. Les pieds réglables permettent un positionnement stable. Solide étagère inférieure offrant une capacité de rangement sous évier pour le matériel de nettoyage et les produits d'entretien. Livré avec support, étagère et bonde. Robinets vendus séparément.

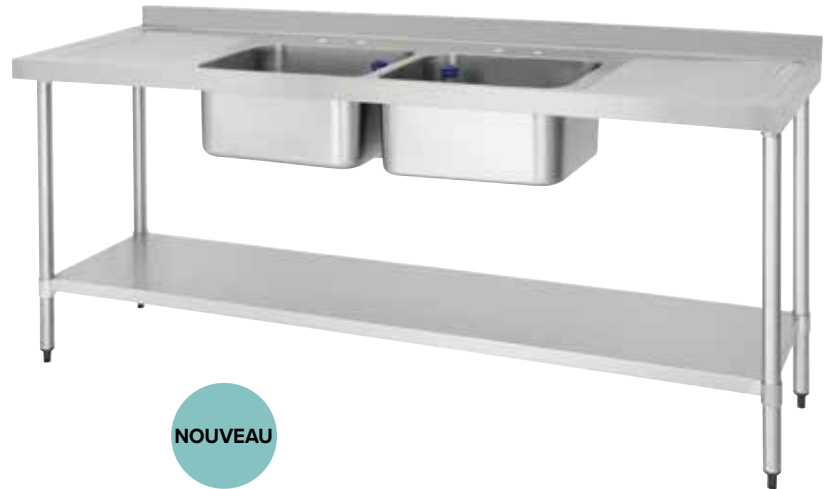

NOUVEAU

Code	Description
DY820	1 bac 1000 x 600mm égouttoir à droite
DY821	1 bac 1000 x 600mm égouttoir à gauche
DY822	1 bac 1200 x 600mm égouttoir à gauche
DY823	1 bac 1200 x 600mm égouttoir à droite
DY824	2 bacs 1500 x 600mm égouttoir à droite
DY825	2 bacs 1500 x 600mm égouttoir à gauche
DY826	1 bac 1500 x 600mm 2 égouttoirs
DY829	2 bacs 2100 x 600mm 2 égouttoirs
GJ537	Bac unique 750x600mm
U910	Evier double et double égouttoir 2400 x 600mm

- Dessus inox 1,2mm
- Etagère inférieure et pieds en acier galvanisé
- 900mm de hauteur (965mm avec roulettes) avec un dossier de 60 mm
- Evier profondeur 250mm
- Hygiénique et facile à nettoyer
- Livré en kit, facile à assembler

## Evier profond pour marmites Vogue

Evier profond pour laver les marmites facilement et sans aucun débordement. Le dossier empêche les objets de tomber derrière l'évier pendant l'utilisation. Les pieds réglables permettent un positionnement stable sur tous les sols. Fourni avec des fixations murales pour une stabilité accrue. Robinets vendus séparément.



- En acier inoxydable
- Evier de 400mm de profondeur
- Hygiénique et facile à nettoyer
- Fourni en kit, assemblage facile

Code	Description
CE141	Evier simple
CF406	Double évier

### Spécification

**CE141** Capacité 100L. Dimensions cuve (mm): 400(H) x 610(L) x 450(P), globales avec dossier 900(H) x 770(L) x 600(P). Hauteur avec roulettes : 965mm. Poids 21kg.  
**CF406** Capacité 2 x 100L. Dimensions (mm): Eviers 400(H) x 610(L) x 450(P). Totales (avec dossier) 900(H) x 1410(L) x 600(P). 1410(L). Hauteur avec roulettes : 965mm. Poids 35kg.

# TABLES ET PLONGES/ MOBILIER DE CUISINE, CHARIOTS ET ÉCHELLES

## Station de lavage des mains mobile Imc

La station de lavage des mains mobile IMC fabriquée au Royaume-Uni permet de promouvoir une bonne hygiène. Solution idéale pour la restauration de plein air et l'événementiel, cette station de lavage n'a besoin d'aucun raccord à l'eau ou l'électricité pour être opérationnelle. Le grand réservoir d'eau de 20 litres et la pompe à eau à pédale permettent jusqu'à 200 lavages des mains. Avec crédence et emplacements prévus pour un distributeur de savon et des essuie-mains en papier; accès facile et pratique au savon et aux serviettes. Aucune installation nécessaire, il suffit de la remplir et de partir.



Code	Description
<b>DT468</b>	20L

## Lave-mains mobile 12,5L Vogue

Conçu pour répondre à l'obligation de fournir des installations de lavage des mains pour le personnel et les clients sur site. Idéal pour les locaux où il n'y a pas d'alimentation en eau chaude et froide et de raccordement d'évacuation. 2 conteneurs de 12,5 L pour l'eau et la collecte d'eau usée. En acier inoxydable, comprend un mitigeur économe en eau, une porte à charnière verrouillable à l'avant, 2 roulettes amovibles et une poignée intégrée dans la crédence pour faciliter le transport.



Code	Description
<b>DG400</b>	12,5 L

## Mitigeur électronique sans contact Vogue Vogue

Moderne et élégant, ce mitigeur de lavabo hygiénique infrarouge est actionné par capteur pour une utilisation mains libres.



Code	Description
<b>GJ478</b>	Pour lavabo

## Bonde et tube de surverse avec filtre

Tube de surverse avec filtre pour un filtrage pratique des déchets et de l'eau

- Compatible avec toutes les plonges Vogue
- Empêche les déchets solides de passer dans l'évacuation
- Pour vider l'eau retirer le tube de surverse bleu du filtre inox
- S'adapte aux plonges avec bonde de 70mm/80mm



Code	Description
<b>GC591</b>	Pour plonge prof 300mm / bonde 70mm

## Robinetts douchettes Vogue

Robinetts douchettes approuvés WRAS avec intérieur de la canalisation en élastomère et chemise extérieure en acier inoxydable. Crochet de maintien pour maintenir le tuyau en place. Livré pré-assemblé. Avec tuyau souple de 50cm, raccordement 15/21. Convient pour une utilisation domestique et professionnelle. 1/4 de tour (90°).



**Spécification**  
**DL831** Dimensions (mm): 610(H)x 88(L)x 75(P). Poids 3,55kg. Pression maxi: 16bar / Pression mini: 1bar. Diamètre de fixation 29mm. Raccordement 15/21.  
**DL832** Dimensions (mm): 610(H)x 215(L)x 80(P). Poids 3,65kg. Pression maxi: 16bar / Pression mini: 1bar. Diamètre de fixation 20,65mm. Raccordement 15/21.

Code	Description
<b>1 DL831</b>	Monobloc
<b>2 DL832</b>	Double

## Douchettes de rinçage Vogue

Unités dotées d'un col de cygne à ressort et d'une cartouche en céramique à 1/4 de tour. Douchettes faible débit 8 trous permettant d'économiser 20% d'eau. Construction en laiton, caoutchouc EPDM et acier inoxydable. Modèles monobloc ou avec deux arrivées d'eau distinctes. Livrés avec support mural réglable. Robinets espacés de 180mm.



- Débit de 7L/mn
- En laiton et acier inoxydable
- Approuvé WRAS
- Support mural réglable
- Kit à assembler

**Spécification**  
**CE984** Débit faible: 7L/mn. Dimensions (mm): 1090(H) x 305(L) x 191(P). Poids 4,4kg.  
**CE985** Débit faible: 7L/mn. Dimensions (mm): 1100(H) x 390(L) x 180(P). Poids 4,28kg.

Code	Description
<b>3 CE984</b>	Douchette monotrou
<b>4 CE985</b>	Douchette 2 trous

## Robinetts Vogue

Robinet mitigeur avec leviers rotation 1/4 de tour (90°), robinets de lavabo dôme rotation complète (360°) et robinets à levier rotation 90°.



**Spécification**  
**Y770** Dimensions (mm): 223(H)x 212(L)x 195(P). Poids 1,61kg. Débit max: débit: 7L/mn. Pression max: 16bar / mn. Pression: 1bar. Diamètre raccords 20,65mm.  
**CC344** Dimensions (mm): 118(H)x 70(L)x 118(P). Poids 0,975kg. Débit max: pression dynamique: 7L/mn. Pression max: 16bar / pression mini: 1bar. Diamètre raccord 20,65mm.

Code	Description	Qté
<b>5 Y770</b>	Robinet mitigeur leviers 8cm	1
<b>6 CC344</b>	Robinetts à levier	2

ART DE LA TABLE

RESTAURANT, BAR ET HOTEL

MOBILIER

USAGE UNIQUE ET ENTRETIEN

VÊTEMENTS ET CHAUSSURES

CUISINE

MOBILIER DE CUISINE, CHARIOTS ET ÉCHELLES

MATÉRIEL ÉLECTRIQUE ET DE CUISSON

FROID

# MOBILIER DE CUISINE, CHARIOTS ET ÉCHELLES / TABLES ET PLONGES

## Robinetts mélangeurs bi-trou fixation murale

Robinetts mélangeurs bi-trou standards, fixation murale, col bas 18(0)mm.

- Conception bi-trou
- Fixation murale
- 2 robinets
- Col bas 200 à 300mm
- Fabriqué à partir de laiton chromé de haute qualité pour des performances durables
- Cartouche céramique



Code	Description
DY389	200(L)mm
DY390	250(L)mm
DY391	300(L)mm

## Robinetts mélangeurs monotrou modèles lourds sur colonne

Robinetts mélangeurs monotrou modèles lourds 3/4" grand débit d'eau avec 2 robinets, bec mobile ø 25 mm longueur 200mm sur colonne de différentes hauteurs. Pour une utilisation dans les cuisines professionnelles.



Code	Description
DY377	Colonne 200mm   Col 200mm
DY378	Colonne 200mm   Col 300mm
DY379	Colonne 300mm   Col 200mm
DY380	Colonne 300mm   Col 300mm
DY381	Colonne 400mm   Col 200mm
DY382	Colonne 400mm   Col 300mm

## Douchettes grands modèles Gastro M

Combinés de prélavage professionnels pour une utilisation quotidienne. Acier inoxydable avec support mural réglable.

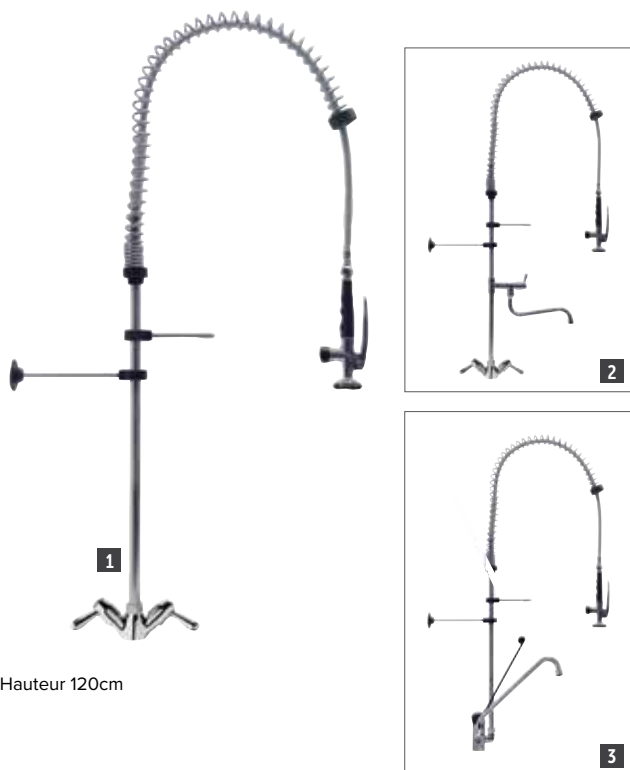

Hauteur 120cm

## Douchettes petits modèles Gastro M

Combinés de prélavage pour une utilisation régulière. Acier inoxydable avec cartouches en céramique.



Hauteur 70cm

Code	Description
1 CY795	Monobloc
2 CY797	Col de cygne orientable
3 CS490	Col de cygne orientable + commande mains libres

Code	Description
4 CY796	Monobloc
5 CY798	Col de cygne orientable
6 CS491	Col de cygne orientable + commande mains libres

## Douchette mélangeur monotrou standard

Fabriqué à partir de laiton chromé de qualité professionnelle. Conception monobloc. Col de cygne pivotant 260mm et 2 robinets. Pulvérisateur pour verres vendu séparément.

- Col de cygne à ressort et 2 robinets
- Pièces en céramique
- Flexible (Ø) 32mm
- Support mural réglable



Code	Description
CW362	Douchette col de cygne

## Pulvérisateur pour verres



Code	Description
CW364	Pulvérisateur pour verres

# TABLES ET PLONGES/ MOBILIER DE CUISINE, CHARIOTS ET ÉCHELLES

## Robinetts mélangeurs bi-trou fixation murale

Robinetts mélangeurs bi-trou standards, fixation murale, col bas 18(0)mm.



- Conception bi-trou
- Fixation murale
- 2 robinets
- Col bas 200 à 300mm
- Fabriqué à partir de laiton chromé de haute qualité pour des performances durables
- Cartouche céramique

Code	Description
DY383	200(L)mm
DY384	250(L)mm
DY385	300(L)mm

## Robinetts mélangeurs monotrou modèles lourds

Robinetts mélangeurs monotrou modèles lourds 3/4" grand débit d'eau avec 2 robinets, bec mobile ø 25 mm, différentes longueurs. Pour une utilisation dans les cuisines professionnelles.



- Conception monobloc
- 2 robinets 90°
- Col 200mm
- En laiton chromé de haute qualité longue durée de vie
- Cartouche céramique
- Flexible (Ø) 32mm

Code	Description
DY374	200mm
DY375	250mm
DY376	300mm

## Robinetts mélangeurs monotrou 1/4 de tour

Robinetts mélangeurs avec bec pivotant et 2 robinets 90°, en laiton chromé de haute qualité garantissant une longue durée de vie.



- Conception monobloc
- 2 robinets 90°
- Col 200mm
- En laiton chromé de haute qualité longue durée de vie
- Cartouche céramique
- Flexible (Ø) 32mm

Code	Description
DY372	200mm
DY373	300mm

## Robinetts d'évier à levier Vogue

Robinetts d'évier à levier quart de tour (90°).



**Spécification**  
G461 Dimensions (mm): 215(H)x 95(L)x 95(P). Poids 1,245kg. Débit max : pression dynamique : 7L/mn. Pression max : 16bar / pression mini : 1bar. Diamètre raccord 20.65mm.

Code	Description	Qté
G461	Haut (2 pces)	2

## Robinetts mélangeurs bi-trou fixation murale

Robinetts mélangeurs bi-trou standards, fixation murale, col bas 18(0)mm.



- Conception bi-trou
- Fixation murale
- 2 robinets
- Col haut 200
- Fabriqué à partir de laiton chromé de haute qualité pour des performances durables
- Cartouche céramique

Code	Description
DY386	200(L)mm
DY387	250(L)mm
DY388	300(L)mm

## Robinetts mélangeurs modèles lourds 3/4"

Robinetts mélangeurs bi-trou modèle lourd 3/4", fixation murale, col haut 18(0)mm.



- Conception bi-trou
- Fixation murale
- 2 robinets
- Col haut 200 à 300mm
- Fabriqué à partir de laiton chromé de haute qualité pour des performances durables
- Cartouche céramique

Code	Description
DY392	200(L)mm
DY393	250(L)mm
DY394	300(L)mm

## Robinetts mélangeurs monotrou standards

Robinetts mélangeurs avec bec pivotant et 2 robinets 90°, en laiton chromé de haute qualité garantissant une longue durée de vie.



- Conception monobloc
- 2 robinets 90°
- Col 200mm
- En laiton chromé de haute qualité longue durée de vie
- Cartouche céramique
- Flexible (Ø) 32mm

Code	Description
DY370	200mm
DY371	300mm

## Tubes de surverse en inox

Tubes de surverse en acier inoxydable.



- 38 mm (Ø)
- Acier inoxydable

Code	Description
1 DY224	180mm
DY225	280mm
2 DY226	180mm   Filtre inox
DY227	280mm   Filtre inox
DY228	180mm   Filtre éco plastique
DY229	280mm   Filtre éco plastique

## Crépines de vidange

Crépines de vidange adaptées à la plupart des plonges. Ø 38mm.



- Ø 38mm

Code	Description
3 CW370	Inox / plastique
4 CW373	Laiton chromé

ART DE LA TABLE

RESTAURANT, BAR ET HOTEL

MOBILIER

USAGE UNIQUE ET ENTRETIEN

VÊTEMENTS ET CHAUSSURES

CUISINE

MOBILIER DE CUISINE, CHARIOTS ET ÉCHELLES

MATÉRIEL ÉLECTRIQUE ET DE CUISSON

FROID

# MATÉRIEL ÉLECTRIQUE ET DE CUISSON / PETIT MATÉRIEL

## Grille-pains Esprit Rowlett

La collection Esprit chic et rétro porte les grille-pains vers un tout nouveau niveau de style, avec des designs épurés et sophistiqués, parfaits pour tous types d'établissements.

- Sélecteur de fente écoénergétique
- Minuteur rotatif réglable
- Durables et élégants
- Voyant néon



NOUVEAU



Code	Description
DR071	Blanc   6 fentes
CY995	Chrome   2 fentes
DR061	Blanc   2 fentes
DR063	Noir   2 fentes
DR065	Rouge   2 fentes
CY996	Chrome   6 fentes
DR073	Noir   6 fentes
DR075	Rouge   6 fentes

**Spécification**  
**6 fentes** 230V, 2,6kW, 13A, 6 fentes. Dimensions (mm): 200(H) x 530(L) x 210(P). Poids : 7,2kg.  
**2 fentes** : 230V, 1kW, 13A, 50-60Hz. Capacité 2 tranches. Largeur des fentes 25,4mm.  
 Dimensions (mm): 200(H) x 310(L) x 210(P). Poids : 4,3kg.

## Grille-pains Regent Rowlett

Les grille-pains Regent Rowlett ont fondé leur réputation sur leur fabrication artisanale, leur durabilité et leur design accrocheur. Le grille-pain Regent est le modèle à utiliser dans la restauration professionnelle pour les années à venir.



NOUVEAU

- Construction acier inoxydable
- Minuterie réglable avec alarme sonore
- Voyant néon
- Bac de récupération des miettes amovible

**Spécification**  
**DL277** 230V, 2,3 kW, 13A. Dimensions (mm): 255(H) x 360(L) x 210(P). Poids : 6kg.  
**DL278** 230V, 3kW, 13A. Dimensions (mm): 255(H) x 440(L) x 210(P). Poids : 7,6 kg.

Code	Description
DL277	4 fentes   blanc
DL278	6 fentes   blanc



## Toaster Milan

Grille-pain/sandwich en acier inoxydable. Fentes avec commandes individuelles, minuterie et indicateur d'alimentation. Prêt à l'emploi en quelques secondes.



- Pincés sandwich incluses
- Commandes individuelles des fentes
- Prêt à l'emploi rapidement

Code	Description
E526	2 fentes

## Grille-pain Lincat

Les grille-pain fabriqués au Royaume-Uni de Lincat sont une solution professionnelle de haute qualité pour servir des toasts parfaits.



NOUVEAU

Code	Description
E576	6 fentes

## Grille-pain combiné Dualit

Le grille-pain combiné vous permet de faire des toasts normaux et/ou des sandwichs toastés.



- Finition en acier inoxydable Plus
- Le bouton de sélection permet de sélectionner 1, 2 ou 4 fentes
- Tiroir à miettes amovible facile à nettoyer

**Spécification**  
**L139** Modèle: 42174, 230 V, 2,2kW, 9,6A. Monophasé. Débit maximal 80 tranches/h. Dimensions (mm): 210(H) x 360(L) x 220(P). Poids 4,5kg.

Code	Description
L139	Grille-pain combi 2 + 2 fentes

# Grille-pains standards Dualit

Grille-pains polyvalents et élégants disponibles en cinq couleurs différentes. Le bouton de sélection vous permet d'utiliser uniquement les emplacements dont vous avez besoin, tandis qu'une minuterie garantit un résultat parfait. Résistances faciles à changer.



- Levier d'éjection à pousser vers le bas
- Minuterie rotative simple et arrêt automatique
- Tiroir ramasse-miettes amovible facile à nettoyer
- Estantes ajustables



Blanc

Noir

Gris anthracite

Rouge

Acier inoxydable

Code	Description
1 F211	4 fentes - blanc
2 E266	4 fentes - noir
3 E268	4 fentes - gris
4 GD394	4 tranches - rouge
5 F209	4 fentes - inox
E975	6 fentes - blanc
E267	6 fentes - noir
E269	6 fentes - gris
GD395	6 tranches - rouge
E972	6 fentes - inox

#### Spécification

4 fentes 2.2kW, 230V, 9.1A. Débit maximal 130 tranches/h. Dimensions des fentes : 135(H)x 28(L)x 135(P)mm. Dimensions (mm) : 220(H) x 360(L) x 210(P). 4.25kg.  
6 fentes 230V, 3kW, 12.5A. Débit maximal 195 tranches/h. Dimensions des fentes : 135(H)x 28(L)x 135(P)mm. Dimensions (mm) : 210(H) x 460(L) x 220(P). 5.1kg.

#### Résistances ProHeat



Code	Description
6 E270	Résistance d'extrémité
7 E271	Résistance centrale

ART DE LA TABLE

RESTAURANT, BAR  
ET HOTEL

MOBILIER

USAGE UNIQUE  
ET ENTRETIEN

VÊTEMENTS  
ET CHAUSSURES

CUISINE

MOBILIER DE CUISINE,  
CHARIOTS ET ÉCHELLES

MATÉRIEL ÉLECTRIQUE  
ET DE CUISSON

FROID

# MATÉRIEL ÉLECTRIQUE ET DE CUISSON / PETIT MATÉRIEL

## Toaster à sandwich Dualit

En plus des sandwichs, il peut griller le pain, des petits pains et des petits pains briochés des deux côtés. Emplacements commandés individuellement, vous n'avez plus besoin d'attendre qu'un sandwich soit grillé pour en commencer un autre.



- Bouton de sélection pour 1, 2 ou 4 sandwiches
- Minuterie à arrêt automatique
- Tiroir ramasse-miettes amovible et facile à nettoyer

### Spécification

230V, 2,7kW, 11,7A. Débit maximal 80 tranches/h. Dimensions des fentes : 135(H)x 28(L)x 135(P)mm. Dimensions(mm) : 220(H)x 460(L)x 210(P)mm. Poids 5,54kg.

Code	Description
E977	Blanc standard



## Grille-pain traiteur 4 fentes Dualit

Grille-pain avec contrôleur électronique pour maintenir un brunissement constant du pain et positionner les double-fentes au bon niveau. Le contrôle indépendant des fentes en fait un grille-pain parfait pour les buffet de petit déjeuner. Éléments de chauffe faciles à changer.



- En acier inoxydable
- Facile d'utilisation
- Largeur des fentes 30mm
- Tiroir ramasse-miettes amovible

### Spécification

DK840 Modèle: 49900, 230V, 2,7kW, 13A. Dimension (mm): 230(H) x 350(L) x 360(P). Dimensions des fentes : 125(H)x 135(L)x 30(P)mm. Poids 7,52kg.

Code	Description
DK840	4 fentes
E270	Résistance d'extrémité
E271	Résistance centrale

## Toaster à convoyeur double alimentation Waring Commercial

Modèle compact à encombrement réduit et parois "cool-touch" (qui restent froides au toucher). Fabrication robuste, grande ouverture de 5 cm pour les tranches épaisses et les baguettes. Témoins d'alimentation et d'état prêt. Tiroir ramasse-miettes amovible. Goulotte fixe d'entrée du pain et récepteur de pain amovible en acier inoxydable.



- Débit max 1000 tranches/h
- Temps de préchauffage 5 min
- En acier inoxydable brossé
- 2 éléments de chauffe supérieurs et 2 éléments inférieurs
- Vitesse variable réglable
- Ramasse-miettes amovible

**PRODUIT  
INDISPONIBLE  
À LA VENTE**

### Spécification

CC020 Modèle : CTS1000K, 230V, 2,7kW, 11,7A. Dimensions (mm): 420(H) x 406(L) x 483(P). Poids 12,9kg.

Code	Description
CC020	Double

## Grille-pain 4 fentes Waring

Grille-pain professionnel avec contrôle de brunissement de chaque côté. Fonctions de surélévation et centrage automatique.

- Débit maximum 380 tranches/h
- Résistances remplaçables
- Minuterie avec arrêt automatique
- Tiroir à miettes amovible lavable au lave-vaisselle



**PRODUIT  
INDISPONIBLE  
À LA VENTE**

### Spécification

CB131 Modèle: WCT805K, 230V, 2,4kW, 9A. Dimensions (mm): 229 x 304 x 267. Poids : 9,9kg.

Code	Description
CB131	4 fentes

## Grille-pain 4 fentes Caterlite

Grille-pain 4 tranches en acier inoxydable avec 2 thermostats indépendants vous permettant de brunir vos toasts à votre convenance. Le système de centrage automatique des tranches permet la chute des miettes directement dans le tiroir ramasse-miettes amovible pour faciliter l'entretien. Pour utilisation peu intensive.



- Système anti-blocage
- 3 fonctions : décongélation, réchauffage et annulation
- Élévation automatique

### Spécification

CP929 220-240V, 1,58 - 1,8kW. Dimensions (mm): 190(H) x 255(L) x 270(P). Poids 2,9kg.

Code	Description
CP929	4 tranches

## Double toaster à convoyeur Buffalo

Toaster compact facile à utiliser avec choix de chute des tranches à l'avant ou à l'arrière. En acier inoxydable. Les récupérateurs de miettes sont faciles à retirer et nettoyer. Les doubles résistances et les fonctions réglables permettent d'adapter le débit et la puissance.



- En acier inoxydable durable
- Résistances supérieure et inférieure en métal
- Vitesse réglable du convoyeur
- Thermostat réglable
- Fonction réchauffage pour les périodes les plus calmes
- Débit max 400 tranches / heure
- Pieds antidérapants

### Spécification

DB175 230V, 2,4 kW, 10,4A. Débit : 400 tranches / h. Dimensions (mm): 380(H) x 750(L) x 370(P). Poids 16,8 kg.

Code	Description
DB175	Double

## Toaster convoyeur double Lincat

Appareil compact et polyvalent à haut rendement avec vitesse et brunissage réglables et résistances supérieure et inférieure contrôlées indépendamment. Le ventilateur interne et l'isolation efficace garantissent que les panneaux extérieurs restent suffisamment froids pour un fonctionnement en toute sécurité.



NOUVEAU

**Spécification**  
**CC853** Modèle : CT1. 230V. 2,4 kW. 13A.  
 Dimensions (mm) : 398(H) x 410(L) x 668(P). Poids 21kg.

Code	Description
CC853	Double

## Toaster à sandwichs Dualit

Toaster professionnel qui dore, scelle et sépare les sandwichs ou croque-monsieur facilement et rapidement. Chaque compartiment peut s'utiliser indépendamment grâce à deux interrupteurs et deux thermostats.

- Jusqu'à 60 tranches/h
- Plaques à revêtement Teflon
- Plaques fonctionnant indépendamment
- Facile à nettoyer



**Spécification**  
**J476** Modèle: 73002. 230 V. 1,6kW. 7A. Débit 60 tranches/h.  
 Dimensions (mm) : 190(H) x 400(L) x 220(P). Poids 6kg.

Code	Description
J476	Toaster

## Gaufrier Buffalo



Gaufrier compact en acier inoxydable avec plaques en fonte. Pour confectionner des gaufres de 160 x 100mm. Idéal pour les établissements professionnels.

- Construction robuste en acier inoxydable
- Plaques résistantes en fonte d'acier
- Régulation thermostatique
- Plateau de récupération amovible
- Taille des gaufres : 160 x 100mm
- Débit maximum 60 gaufres par heure

**Spécification**  
**DB170** 230V. 2kW. 8,7A. Surface de cuisson : 160 x 100mm. Dimensions (mm) : 395(H) x 302(L) x 250(P). Poids : 20kg.

Code	Description
DB170	Gaufrier

## Toaster à convoyeur Dualit

Rapide à chauffer et facile à utiliser, ce grille-pain 2 tranches peut répondre à la demande en grillant jusqu'à 560 tranches de pain par heure. Parfaitement adapté pour chauffer et dorer toutes sortes de pains. Protection du cadran pour que les paramètres ne puissent pas être déréglés pendant le service.



NOUVEAU

**Spécification**  
**DB389** Modèle : DCT2I. 230V. 2,7 kW. 13A.  
 Dimensions (mm) : 413(H) x 439(L) x 429(P). Poids 14kg.

Code	Description
DB389	Double

## Gaufrier double en fonte Dualit

Gaufrier double avec plaques à revêtement Teflon pour une utilisation et un nettoyage rapide et facile. Permet de faire 4 gaufres par plaque, donc environ 60 ronds par heure. Commandes indépendantes des plaques afin d'économiser l'énergie.

- Plaques à revêtement Teflon pour une séparation aisée
- Facile à nettoyer
- L'une des plaques peut être éteinte pour économiser l'énergie, lorsqu'elle n'est pas utilisée
- Dimensions des gaufres: 152(L)x 10(ép)mm.



**Spécification**  
**J449** Modèle: 74002. 230 V. 1,6kW. 7A. Monophasé. Débit maximal 60 gaufres/h. Dimensions (mm) : 190(H) x 400(L) x 220(P). Poids 5,45kg.

Code	Description
J449	Gaufrier double

## Gaufrier belge Waring

Produisez jusqu'à 100 mini gaufres belges par heure. Aucun gâchis grâce aux plaques antiadhésives.

- Boîtier moulé sous pression robuste
- Plaques antiadhésives à triple revêtement pour un retrait facile des gaufres et un nettoyage rapide
- Fonction rotative pour une cuisson et un brunissement uniformes

NOUVEAU



**PRODUIT  
INDISPONIBLE  
À LA VENTE**

Code	Description
FE789	Jusqu'à 100 mini gaufres /h

ART DE LA TABLE

RESTAURANT, BAR  
ET HOTEL

MOBILIER

USAGE UNIQUE  
ET ENTRETIEN

VÊTEMENTS  
ET CHAUSSURES

CUISINE

MOBILIER DE CUISINE,  
CHARIOTS ET ÉCHELLES

MATÉRIEL ÉLECTRIQUE  
ET DE CUISSON

FROID



# MATÉRIEL ÉLECTRIQUE ET DE CUISSON / PETIT MATÉRIEL

## Gaufriers belges Waring Commercial

Gaufriers avec éléments de chauffe intégrés pour un contrôle précis de la température et fonction de rotation pour cuire et dorer uniformément. Enlèvement facile des gaufres et nettoyage minimum grâce aux plaques antiadhésives à triple revêtement.

- Boîtier moulé en aluminium très résistant
- Voyants LED "On" et "Ready"
- Facile à nettoyer
- Dimension des gaufres: 175(Ø)x 32(P)mm

**Spécification**  
**DM873** 230V, 1,2kW, 5,2A. Débit maxi 25 gaufres/h. Dimensions (mm): 235(H) x 260(L) x 508(P). Poids 6,8kg.  
**DM874** 230V, 1,4kW, 6,1A. Débit maxi 50 gaufres/200 portions par heure. Dimensions (mm): 241(H) x 265(L) x 432(P). Poids 8,5kg.

Code	Description
<b>DM873</b>	Simple
<b>DM874</b>	Double
<b>DK670</b>	Gaufres à bulles



## Gaufrier cornet à glace double Waring

Ce gaufrier possède deux plaques de cuisson avec résistances enchâssées pour une diffusion parfaite de la chaleur, indicateurs sonores et visuels et plaques à triple revêtement antiadhésif pour faciliter l'entretien. Livré avec cône en bois pour former les cornets à glace.



**Spécification**  
**CK361** Modèle : WWCM200. 230V, 14 kW, 11.6A. Débit max 120 gaufres/h. Dimensions (mm): 254(H) x 280(L) x 432(P). Poids 6,8kg.

Code	Description
<b>CK361</b>	Double

## Gelato Panini Press Waring

Cette presse-panini légère et facile à utiliser transforme le gelato (glace italienne), la crème glacée ou le yaourt glacé en un crémeux délice scellé dans une brioche dorée.

- Temps de cuisson réglables de 5 à 15 secondes
- La fonction rotative assure une cuisson et un brunissement uniformes
- Résistances intégrées pour un contrôle précis de la température
- Plaques antiadhésives triple revêtement pour retirer facilement le panini sans l'endommager



NOUVEAU

## Formeuses cornets de glace Waring

Parfait pour faire de délicieux cornets gaufrés faits à la main pour la crème glacée.

NOUVEAU



Code	Description
<b>FN286</b>	Petit modèle
<b>FP935</b>	Grand modèle

## Accessoires à gaufre Waring

Formez sans effort de délicieux bols gaufrés parfaits pour servir de la crème glacée et autres desserts.

NOUVEAU



Code	Description
<b>FC269</b>	Cuit en 5-15 secondes

Code	Description
<b>FN287</b>	Nylon

## Crêpière électrique Buffalo

Faites des crêpes directement devant vos clients. Cette crêpière professionnelle est adaptée à une utilisation en service direct. Fentes latérales d'aération sur trois côtés de la calandre pour garantir la sécurité et prolonger la durée de vie de la crêpière.

- Structure épaissie de la calandre inox
- Plaque de cuisson en fonte antiadhésive
- Résistance en serpentin pour une distribution rapide et uniforme de la chaleur
- Pieds en caoutchouc robustes
- Bouton rotatif de mise en fonction et thermostat de précision



### Spécification

**CT931** Modèle : ECM-1. 230V. 3kW. 13A. Plage de température: 50°C à 300°C. Dimensions (mm): 230(H) x 470(L) x 185(P). Poids : 20kg.

Code	Description
<b>CT931</b>	Surface de cuisson 400mm (Ø)

## Crêpière Krampouz

Distribution uniforme de la chaleur sur l'ensemble de la surface de cuisson. Structure soudée lisse pour un nettoyage facile. L'option au gaz comprend un brûleur en acier stable à 6 branches et une protection de sécurité à thermocouple. L'option électrique est dotée d'un voyant lumineux et d'un fonctionnement de 4 heures en continu.

- Plaque en fonte de 400mm Ø
- Cadre en acier inoxydable 304
- Éléments isolés pour éviter toute perte de chaleur
- Température réglable de 50°C à 300°C
- Etaleur et spatule inclus



### Spécification

**CB104** 230V. 3kW. 13A. Dimensions (mm): 125(H) x 400(Ø). Poids 16kg.

Code	Description
<b>CB104</b>	Electrique
<b>CB107</b>	Kit d'étalement



## Grils de contact Lynx 400 Lincat

Unités compactes en acier inoxydable à profil bas avec plaques en fonte offrant une excellente rétention de la chaleur. Faciles à nettoyer.

- Plaques en fonte émaillées
- Plaque supérieure avec contre-poids
- Temps de chauffe 10-11 mn
- Thermostat réglable
- Bac de récupération amovible



NOUVEAU

### Spécification

**CD421** 230V. 2,25 kW. 13A. Surface de cuisson (mm) : 255 x 265. Dimensions (mm) : 165(H) x 293(L) x 400(P). Poids 20kg.  
**CD423** 230V. 2,25 kW. 13A. Surface de cuisson (mm) : 255 x 265. Dimensions (mm) : 165(H) x 293(L) x 400(P). Poids 20kg.

Code	Description
<b>CD421</b>	Lisse / lisse
<b>CD423</b>	Rainuré / rainuré

## Crêpière et plaque de cuisson polyvalente X Press Waring

La confection de crêpes, simplifiée et perfectionnée. Faites cuire les deux côtés simultanément pour produire des crêpes parfaites, en minimisant le temps de préparation et en maximisant le rendement.

NOUVEAU

PRODUIT  
INDISPONIBLE  
À LA VENTE



Code	Description
<b>FE788</b>	3200W

ART DE LA TABLE

RESTAURANT, BAR  
ET HOTEL

MOBILIER

USAGE UNIQUE  
ET ENTRETIEN

VÊTEMENTS  
ET CHAUSSURES

CUISINE

MOBILIER DE CUISINE,  
CHARIOTS ET ÉCHELLES

MATÉRIEL ÉLECTRIQUE  
ET DE CUISSON

FROID



# Grils de contact Bistro Buffalo

Grils de contact compacts en acier inoxydable avec plaques en fonte, rainurées ou lisses au choix, antiadhésives, pour des grillades plus saines en quelques minutes. La plaque supérieure avec contrepoids assure une distribution uniforme de la chaleur et empêche les aliments d'être écrasés par le poids de la plaque. Livrés avec un grattoir à plaques pour retirer facilement les restes de graisse et d'aliments.

- Plaques en fonte résistantes
- Plaque supérieure avec contrepoids pour une distribution uniforme
- Temps de chauffe rapide
- Contrôle de température variable pour une cuisson parfaite
- Bac à graisse amovible pour faciliter le nettoyage



Simples

**Spécification**

**Simples:** 230V, 6,5A, 1,5kW. Plage de température : 100°C à 300°C. Surface de cuisson: 210 x 226mm. Dimensions (mm): 210(H) x 290(L) x 395(P). Poids 14kg.

Code	Description
<b>DY993</b>	Rainuré / rainuré
<b>DY996</b>	Lisse / lisse



Larges

**Spécification**

**Larges:** 230V, 2,2kW, 9,6A. Plage de température : 100°C à 300°C. Surface de cuisson : 300 x 226mm. Dimensions (mm): 210(H) x 380(L) x 395(P). Poids 19,6kg.

Code	Description
<b>DY995</b>	Rainuré / rainuré
<b>DY997</b>	Lisse / lisse

Doubles

**Spécification**

**Doubles:** 230V, 2,9kW, 12,6A. Plage de température : 100°C à 300°C. Surface de cuisson : 210 x 226mm par plaque. Dimensions (mm): 210(H) x 550(L) x 395(P). Poids 28kg.

Code	Description
<b>DY994</b>	Rainuré / rainuré
<b>DY998</b>	Lisse / Lisse

## Grils panini Waring Commercial



Plaques rainurées anti-rayures en fonte à montée en température et cuisson rapides. Presses idéales pour les cafés et restaurants très fréquentés dont le menu propose des panini, burgers et autres sandwichs à base de viande et de légumes.



- Plaques en fonte
- Plaque supérieure avec contrepoids
- Temps de chauffe rapide
- Thermostat réglable
- Bac récepteur amovible

### Spécification

**CF230** Modèle: Perfecto. WPG150K. 230V. 2 kW. 8,5A. Plage de températures 0 à 300°C. Surface de cuisson (mm) : 244x231. Dimensions (mm): 235 (H) x 292 (L) x 394 (P). Poids 23,5kg.

**CF231** Modèle: Supremo. WPG250K. 230V. 2,4kW. 10,5A. Plage de températures 0°C à 300°C. Surface de cuisson (mm) : 363x275. Dimensions (mm): 241(H) x 406(L) x 445(P). Poids 34,5kg.

Code	Description
1 CF230	Simple rainurée/rainurée
2 CF231	Double rainurée/rainurée

## Gril panini Waring

Idéal pour la cuisson des burgers, steaks, panini, et sandwichs. Plaque supérieure avec contrepoids pour les aliments jusqu'à 75mm d'épaisseur.

- Extérieur acier brossé
- Bac récepteur amovible
- Thermostat réglable jusqu'à 300°C
- Voyant d'allumage marche/arrêt
- Poignées anti chaleur
- Plaques lisses

**PRODUIT INDISPONIBLE À LA VENTE**



### Spécification

**GH482** Modèle: WFG275K. 230V. 24kW. 10.4A. Temps de chauffe : 20 minutes. Surface de cuisson (mm): 350x350 (fonte lisse). Dimensions (mm): 244(H)x 439.2(L)x 561.2(P). Poids : 36.82kg.

Code	Description
GH482	440mm (L) lisse/ lisse

ART DE LA TABLE

RESTAURANT, BAR ET HOTEL

MOBILIER

USAGE UNIQUE ET ENTRETIEN

VÊTEMENTS ET CHAUSSURES

CUISINE

MOBILIER DE CUISINE, CHARIOTS ET ÉCHELLES

MATÉRIEL ÉLECTRIQUE ET DE CUISSON

FROID



# Grils de contact affichage numérique

Grils au design pur et élégant avec affichage numérique. Ces appareils en acier inoxydable sont robustes, fiables et faciles à utiliser pour une efficacité imbattable. Faciles et rapides à nettoyer pour un rendu de qualité professionnelle optimal. La plaque supérieure avec contreponds permet une répartition uniforme de la chaleur et empêche les aliments d'être écrasés par le poids de la plaque. Fournis avec un grattoir pour retirer facilement la graisse et les aliments brûlés.

- Construction en acier inoxydable
- Plaques rainurées, lisses ou mixtes au choix
- Plaques supérieures avec contreponds
- Résistances semi-intégrées pour une distribution uniforme de la chaleur et un retour rapide en température
- Commandes digitales pour des résultats précis



Larges

**Spécification**  
**Larges** 230V, 9,57A, 2,2kW. Plage de température 100°C à 300°C. Surface de cuisson : 375 x 276mm. Dimensions (mm): 215(H) x 480(L) x 435(P). Poids 29kg.

Code	Description
<b>FC381</b>	Lisse / lisse
<b>FC380</b>	Rainuré / rainuré
<b>FC382</b>	Rainuré / lisse



Doubles

**Spécification**  
**Doubles** 230V, 12,6A, 2,9kW. Plage de température : 100°C à 300°C. Surface de cuisson : 210 x 226mm. Dimensions (mm): 210(H) x 550(L) x 395(P). Poids 28,5kg.

Code	Description
<b>FC384</b>	Lisse / lisse
<b>FC383</b>	Rainuré / rainuré
<b>FC385</b>	Rainuré / lisse
<b>FC386</b>	Lisse à gauche / rainuré à droite

## Plaques de cuisson en acier poli Buffalo

Conçues pour des performances élevées avec un nouveau design élégant et un logo en relief, les plaques de cuisson professionnelles Buffalo peuvent occuper une place de choix sur votre comptoir. Les doubles résistances puissantes, les thermostats précis, le coupe-circuit de sécurité permettent une cuisson plus rapide et plus facile.



- Plaques en acier doux poli
- Doubles résistances puissantes
- Construction inox
- Thermostat réglable
- Coupe-circuit de sécurité thermique
- Bac à graisse amovible en façade avant
- Pieds en caoutchouc antidérapants

### Spécification

**DB193** 230V, 9,6A, 2,2kW. Surface de cuisson (mm): 520 x 330. Dimensions (mm): 200(H) x 525(L) x 465(P). Poids 20kg.

**DB167** 230V, 9,6A, 2,2kW. Surface de cuisson (mm): 738 x 330. Dimensions (mm): 240(H) x 745(L) x 470(P). Poids 32,5kg.



Code	Description
<b>DB193</b>	Largeur 520mm
<b>DB167</b>	Largeur 738mm

## Plaques de cuisson en fonte Buffalo

Plaques électriques avec plaques de cuisson en fonte lisses, durables et faciles à nettoyer. Possèdent un bac à graisse facile d'accès en façade avant, un coupe-circuit thermique de sécurité.



- Plaques de cuisson lisses en fonte
- Construction inox
- Thermostat réglable
- Bac à graisse amovible en façade avant

### Spécification

**DC900** 230V, 1,8kW, 7,8A. Surface de cuisson (mm): 385 x 280. Dimensions (mm): 230(H) x 440(L) x 365(P). Poids 17kg.

**DC901** 230V, 2,8kW, 12,2A. Surface de cuisson (mm): 380 x 385. Dimensions (mm): 225(H) x 440(L) x 465(P). Poids 20kg.



Code	Description
<b>DC900</b>	380 x 280mm
<b>DC901</b>	380 x 385mm

## Plancha Silverlink 600 Lincat

Plancha en inox robuste et résistante avec plaque en acier usinées de 12 mm d'épaisseur offrant une répartition uniforme de la chaleur.

- Plaque de cuisson en acier usiné
- Contrôle variable de la chaleur
- Bac à graisse amovible
- Plaque facile à nettoyer entièrement soudée

NOUVEAU



### Spécification

**J950** Modèle : GS6 (DIR). 230V, 3kW, 13A. Surface de cuisson (mm) : 405 x 562. Dimensions (mm) : 330(H) x 600(L) x 600(P). Poids 39kg.

Code	Description
<b>J950</b>	600(L)mm

## Plancha Lynx 400 Lincat

Plancha compacte et polyvalente à haut rendement. Plaque de cuisson robuste avec rétention maximale de la chaleur. Facile à nettoyer.



NOUVEAU

- Plaque de cuisson en fonte
- Thermostat réglable
- Bac de récupération des graisses
- Paroi anti-éclaboussures intégrée



### Spécification

**K159** Modèle : LGR. 230V, 2kW, 8,7A. Surface de cuisson (mm): 290 x 310. Dimensions (mm): 162(H) x 315(L) x 400(P). Poids 12kg.

**K160** Modèle : LGR2. 230V, 3kW, 13A. Surface de cuisson (mm): 590 x 310. Dimensions (mm): 162(H) x 615(L) x 400(P). Poids 21kg.

Code	Description
<b>K159</b>	Simple   largeur 315mm
<b>K160</b>	Double   largeur 615mm

ART DE LA TABLE

RESTAURANT, BAR ET HOTEL

MOBILIER

USAGE UNIQUE ET ENTRETIEN

VÊTEMENTS ET CHAUSSURES

CUISINE

MOBILIER DE CUISINE, CHARIOTS ET ÉCHELLES

MATÉRIEL ÉLECTRIQUE ET DE CUISSON

FROID

# MATÉRIEL ÉLECTRIQUE ET DE CUISSON / PETIT MATÉRIEL

## Cuiseur à pâtes avec minuterie Buffalo

Cuiseur à pâtes de comptoir fiable et robuste avec couvercle en acier inoxydable et un robinet de vidange pour un nettoyage facile. Modèle professionnel convenant à une utilisation intensive. La minuterie numérique programmable avec alarme sonore permet de cuire les pâtes à la perfection. Convient également pour les nouilles, boulettes, riz et légumes.

- En acier inoxydable
- Résistances inox 2,9kW
- Minuterie numérique programmable
- 4 paniers en acier inoxydable à mailles fines
- Coupe-circuit de sécurité et thermique



### Spécification

**DB191** 230V, 13,2A, 2,9kW. Plage de température: 25°C à 100°C.  
Capacité : 8 litres. Dimensions (mm): 430(H) x 285(L) x 520(P). Poids : 10kg.

Code	Description
<b>DB191</b>	8L

## Grill Salamandre Silverlink 600 Lincat

Grill finition acier inoxydable de qualité avec étagère à cinq positions. Fournit une distribution uniforme de la chaleur qui le rend idéal pour griller et toaster. Fourni avec une poêle grill, une grille à toasts et un tiroir ramasse-miettes. Étagère à 5 positions.



NOUVEAU

### Spécification

**J540** Modèle : GR3. 230V, 3kW, 13A. Surface de la grille (mm): 410(L) x 250(P).  
Dimensions intérieures (mm): 176(H) x 478(L) x 307(P). Dimensions (mm): 310(H) x 600(L) x 350(P). Poids : 18,8 kg.

Code	Description
<b>J540</b>	Gril 3kW

## Grill salamandre électrique Lynx 400 Lincat

Grill puissant équipé d'une résistance tubulaire gainée pour une répartition uniforme de la chaleur, une efficacité maximale et de superbes grillades. Fourni avec une grille et une lèche-fruite avec des poignées anti chaleur et une finition en émail vitrifié durable pour un nettoyage facile. Idéal pour la viande et le poisson.



NOUVEAU

### Spécification

**J766** 230V, 3kW, 13A. Dimensions (mm): 328(H) x 551(L) x 322(P). Poids : 12kg.

Code	Description
<b>J766</b>	3kW

## Grill salamandre Buffalo

Appareil de comptoir fiable et efficace pour chauffer, griller et toaster rapidement. Thermostat réglable et résistances métalliques puissantes.

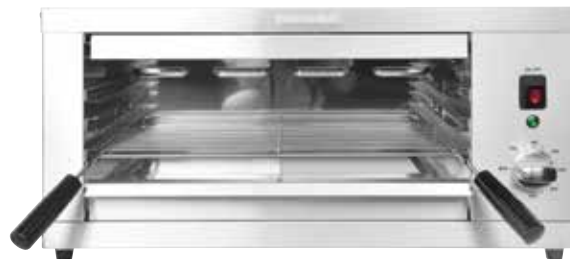

- 2,8 kW
- Thermostat réglable
- Résistances métalliques
- Grille 3 positions

### Spécification

**DB177** 230V, 2,8kW, 12,2A. Monophasé. Dimensions (mm):  
302(H) x 643(L) x 384(P). Poids 12,5kg.

Code	Description
<b>DB177</b>	Gril 2,8 kW

## Grill salamandre Lynx 400 Lincat

Appareil de haute qualité avec temps de chauffe rapide, résistances faciles à changer, et commande indépendante des résistances inférieures et supérieures pour une cuisson précise. Minuteur électronique automatique.



- Puissance 3 kW
- Thermostat réglable
- Éléments quartz infrarouges
- Surface de la grille 415 x 230 mm

### Spécification

**J535** Modèle : LSC. 230V, 3kW, 13A. Dimensions internes (mm) : 460(H) x 150(L) x 50(P). Dimensions (mm) : 328(H) x 551(L) x 302(P). Poids : 14kg.

Code	Description
<b>J535</b>	Gril 3kW

NOUVEAU

## Poêle électrique multi-usages Caterlite

Poêle multi-usages pour frire ou mijoter. Poêle d'appoint électrique transportable pour cuire ou réchauffer les paëllas, les omelettes, les steaks, etc. Compacte pour un rangement aisé.



- Intérieur en aluminium antiadhésif
- Couvercle en verre trempé
- Fonctionnement thermostatique
- Température maximale 175°C
- Facile à nettoyer

### Spécification

**CD563** 230V, 1,5kW, 6,5A. Plage de températures 90°C à 175°C. Intérieur (mm): 400(Ø) x 90(P). Dimensions (mm): 200(H) x 475(L) x 425(I). Poids 3,62kg.

Code	Description
<b>CD563</b>	400(Ø) x 90mm de profondeur

## Réchaud portatif à cartouche de gaz

Idéal pour une utilisation en intérieur, comme en extérieur.



- Allumage automatique
- Arrêt automatique de sécurité
- Jusqu'à 2 heures d'utilisation par cartouche (vendue séparément, non livrable en Corse et dans les îles)
- Chaleur instantanée de 2 kW

### Spécification

**K975** Modèle: BS100. 2kW/588Btu/h. Dimensions (mm): 120(H) x 340(L) x 280(P). Poids 2kg.

Code	Description
<b>K975</b>	Réchaud

## Friteuses simple et double 3,5L Caterlite

Friteuses en acier inoxydable durable avec thermostat réglable pour maintenir avec précision la température désirée. Coupe-circuit de sécurité et de surchauffe. Paniers et couvercles fournis.



### Spécification

**GG198** 230V, 2kW. Capacité: 3,5L. Dimensions (mm): 240(H)x 232(L)x 429(P). Poids 2,5kg.

**GG199** 230V, 2 x 2kW. Capacité: 2x 3,5L. Dimensions (mm): 240(H)x 415(L)x 429(P). Poids 5kg.

Code	Description
<b>GG198</b>	3,5L
<b>GG199</b>	2x 3,5L



- Construction acier inoxydable
- Puissance 2kW par friteuse
- Thermostat réglable
- Cuve(s) amovible(s)
- Couvercles et paniers fournis

## Friteuses simple et double 3L Buffalo

Friteuses de comptoir puissantes avec temps de remise à température court pour une huile prête à frire rapidement et un temps d'attente minimum entre les portions. Équipées de multiples fonctions de sécurité. Simples à utiliser et à nettoyer.

- Construction inox
- Puissance 2 kW
- Thermostat réglable
- Dispositif de sécurité à coupure thermique
- Cuve d'huile fond plat amovible
- Couvercle et panier fournis



### Spécification

**FC255** 230V, 2kW, 8,7A. Dimensions (mm): 295(H) x 180(L) x 410(P). Poids 3,5kg.

**DB203** 230V, 2 x 2kW, 8,7A x 2. 2 cuves de 3L. Dimensions (mm): 295(H) x 360(L) x 410(P). Poids 6,2kg.

Code	Description
<b>FC255</b>	3L
<b>DB203</b>	Double   2 x 3L



# MATÉRIEL ÉLECTRIQUE ET DE CUISSON / PETIT MATÉRIEL

## Friteuse cuve simple Lynx 400 Lincat

Friteuse polyvalente et économique avec plaque de fond et couvercle en inox. Cuve à huile inox amovible et facile à nettoyer.

- Thermostat réglable
- Panneau de contrôle et résistance amovibles
- Couvercle et panier fournis



NOUVEAU



### Spécification

**J526** Modèle : LSF. 230V. 2,5 kW. Cuve unique de 2,5 litres.

Dimensions (mm) : 315(H) x 185(L) x 400(P). Poids 6kg.

**J531** Modèle : LDF. 230V. 3kW. Cuve simple de 4 litres. Débit max.: 11 kg / h.

Dimensions (mm) : 315(H) x 270(L) x 400(P). Poids : 8kg.

Code	Description
------	-------------

<b>J526</b>	Simple   2,5kW   2,5L
-------------	-----------------------

<b>J531</b>	Simple   3kW   4L
-------------	-------------------

## Friteuses simple et double 9L Silverlink 600 Lincat

Entièrement soudées avec commandes thermostatiques réglables sur le devant. La friteuse double possède deux cuves séparées avec commandes indépendantes pour éviter toute contamination croisée et économiser de l'énergie dans les moments plus calmes.

NOUVEAU



- En acier inoxydable
- Puissance 3kW par friteuse
- Thermostat réglable
- Coupe-circuit de sécurité
- Couvercles et paniers fournis

### Spécification

**J536** Modèle : DF33. 230V. 3kW. Cuve unique de 9L. Débit 12kg de frites/h.

Dimensions (mm) : 335(H) x 300(L) x 600(P). Poids 13kg.

**J537** Modèle : DF66. 230V. 2 x 3kW. 12.5A. 2 cuves de 9L. Débit : 24kg de frites/h. Dimensions (mm) : Panier : 100(H) x 200(L) x 310(P)mm, Friteuse : 335(H) x 600(L) x 600(P). Poids 24kg.

Code	Description
------	-------------

<b>J536</b>	Simple   3kW   9L
-------------	-------------------

<b>J537</b>	Double   2 x 3kW   2 x 9L
-------------	---------------------------

## Friteuses simple et double 5L Buffalo

Friteuses de comptoir puissantes offrant des performances élevées. Faciles à utiliser et dotées de fonctions de sécurité, elles sont en acier inoxydable durable et facile à nettoyer. Cuves à huile à fond plat, pieds en caoutchouc antidérapants.

- Construction inox
- Puissance 2,8 kW par cuve
- Thermostat réglable
- Dispositif de sécurité à coupure thermique
- Couvercles et paniers inox fournis



### Spécification

**FC256** 230V. 2,8kW. 12A. Cuve simple 5L.

Dimensions (mm) : 320(H) x 270(L) x 410(P). Poids 5kg.

**FC257** 230V. 2 x 2,8kW. 12A. 2 cuves de 5L.

Dimensions (mm) : 320(H) x 540(L) x 410(P). Poids 10,5kg.

Code	Description
------	-------------

<b>FC256</b>	Simple   5L
--------------	-------------

<b>FC257</b>	Double   2 x 5L
--------------	-----------------

## Friteuse cuve double Lynx Lincat

Friteuse polyvalente et économique avec plaque de fond et couvercle en inox. Cuve à huile inox amovible et facile à nettoyer. Cuves séparées avec commandes indépendantes empêchant la contamination croisée et économisant de l'énergie pendant les périodes plus calmes.



NOUVEAU

### Spécification

**J533** Modèle : LDF2. 230V. 2 x 3 kW. 2 cuves de 4 litres. Débit maximal 15kg/h.

Dimensions (mm) : 315(H) x 540(L) x 400(P). Poids 15kg.

Code	Description
------	-------------

<b>J533</b>	Double   2 x 4L
-------------	-----------------

## Friteuses doubles Silverlink 600 Lincat

Conçues pour frire toutes sortes d'aliments et obtenir des résultats succulents, croustillants et dorés. Plaques entièrement soudées pour plus de solidité et un nettoyage facile. Comprend une zone froide pour collecter les restes alimentaires et prolonger la durée de vie de l'huile de cuisson.

NOUVEAU



- Cuves inox
- Commandes en façade avant
- Thermostat réglable
- Couvercles et paniers fournis

### Spécification

**F896** Modèle : DF612. 230V. 2x6kW. 2x26A. 2 cuves de 9L. Rendement max :

52 kg de frites/h. Plage de température : 130°C - 190°C. Dimensions (mm) :

335(H) x 600(L) x 600(P). Poids : 25kg.

**F897** DF618. 230V. 2x9kW. 2 x 39A. 2 cuves de 9L. Rendement max : 60 kg

de frites/h. Plage de température : 130°C - 190°C. Dimensions (mm) : 335(H) x

600(L) x 600(P). Poids : 27kg.

Code	Description
------	-------------

<b>F896</b>	Double   2 x 6kW   2 x 9L
-------------	---------------------------

<b>F897</b>	Double   2 x 9kW   2 x 9L
-------------	---------------------------



## Friteuses simple et double 5L Buffalo

Friteuses de comptoir puissantes équipées de dispositifs de sécurité et de couvercles en acier inoxydable pour une utilisation professionnelle. Cuves séparées avec thermostats indépendants pour prévenir la contamination croisée et permettre des économies d'énergie lors des périodes plus calmes.

- Puissance 2,8 kW
- Thermostats réglables
- Couvercles et paniers fournis



### Spécification

**FC258** 230V, 2,8kW, 12A. Cuve simple 5L.  
Dimensions (mm): 355(H) x 285(L) x 450(P). Poids 7,6kg.  
**FC259** 230V, 2 x 2,8kW, 2 x 12A, 2 cuves 5L.  
Dimensions (mm): 355(H) x 565(L) x 450(P). Poids 12,5kg.

Code	Description
<b>FC258</b>	5L
<b>FC259</b>	2 x 5L



## Friteuse induction 7,5L Buffalo



Friteuse à induction facile à utiliser et haute performance pour une cuisson rapide contrôlée, économe en énergie. Résistances protégées et robinet de vidange robuste pour un nettoyage plus facile et plus rapide que pour les modèles standards. Idéale pour tous types d'établissements.

- Construction durable en acier inoxydable
- Fonctionnement induction économe en énergie
- Retour en température rapide
- Contrôle précis de la température
- Nettoyage facile avec robinet de vidange
- Couvercle et panier fournis

### Spécification

**CP793** 220-240V, 3kW, 13A. Dimensions (mm): 415(H) x 290(L) x 440(P). Poids : 13,5kg.

Code	Description
<b>CP793</b>	Simple   7,5L

## Friteuses simple et double 8L avec robinet Buffalo

Friteuses de comptoir 8 litres puissantes, équipées de dispositifs de sécurité et de couvercles en acier inoxydable pour une utilisation professionnelle. Cuves séparées avec thermostats indépendants pour prévenir la contamination croisée et permettre des économies d'énergie lors des périodes plus calmes.

- Puissance 2,9 kW
- Thermostat réglable
- Fabrication tout inox
- Robinet de vidange
- Couvercles et paniers fournis
- Les paniers possèdent deux positions de suspension



### Spécification

**FC374** 230V, 13,2A, 2,9kW. Plage de température : 60°C à 190°C.  
Dimensions (mm): 440(H) x 285(L) x 510(P). Poids 9,3kg.  
**FC375** 230V, 13,2A, 2,9kW par cuve. Plage de température : 40°C à 190°C. Dimensions (mm): 440(H) x 565(L) x 510(P). Poids 16,3kg.  
**GH128** Dimensions (mm): 658(H) x 294(L) x 527(P). Poids : 5,8kg.  
**GH129** Dimensions (mm): 658(H) x 562(L) x 527(P). Poids: 7,2kg.

Code	Description
<b>FC374</b>	Simple   2,9kW
<b>FC375</b>	Double   2,9kW
<b>DF501</b>	Support pour friteuse simple
<b>DF502</b>	Support pour friteuse double



# MATÉRIEL ÉLECTRIQUE ET DE CUISSON / PETIT MATÉRIEL

## Friteuses simple et double 8L avec robinet Buffalo

Friteuses de table professionnelles 8L avec couvercle en acier inoxydable. Coupe circuit thermique de sécurité pour éviter étincelles et surchauffe.



- Puissance 6 kW
- Thermostat réglable
- Fabrication tout inox
- Robinet de vidange
- Couvercle et panier fournis
- Le panier possède deux positions de suspension

Code Description

<b>FC376</b>	Simple   6kW
<b>FC377</b>	Double   6kW
<b>DF501</b>	Support pour friteuse simple
<b>DF502</b>	Support pour friteuse double

### Spécification

**FC376** 230V, 27,3A, 6kW. Plage de température : 60°C à 190°C. Dimensions (mm): 440(H) x 285(L) x 510(P). Poids : 9,5kg.  
**FC377** 230V, 27,3A, 6kW par friteuse. Plage de température : 40°C à 190°C. Dimensions (mm): 440(H) x 565(L) x 510(P). Poids : 17kg.  
**GH128** Dimensions (mm): 658(H)x 294(L)x 527(P). Poids : 5,8kg.  
**GH129** Dimensions (mm): 658(H)x 562(L)x 527(P). Poids : 7,2kg.

## Chauffe-frites Lynx 400 Lincat

Chauffe-frites avec contrôle thermostatique pour maintenir à la température de service environ 2,5 kg de frites ou autres aliments jusqu'à 20 minutes. Facile à nettoyer avec couvercle à charnière, plaque d'égouttage et intérieur amovibles.



- Contrôle thermostatique
- Plaque d'égouttage perforée
- Positionnement bloqué du couvercle pour un accès facile

NOUVEAU

### Spécification

**CB112** Modèle : LCS, 230V, 250W, 1A. Dimensions (mm): 237(H) x 285(L) x 400(P). Poids 7kg.

Code Description

<b>CB112</b>	Largeur 285mm
--------------	---------------

## Chauffe-saucisses Caterlite

Les saucisses sont maintenues au chaud dans le cylindre en verre selon le système du bain-marie. Plots en aluminium pour chauffer les pains. Socle en acier inoxydable et pieds en caoutchouc antidérapants.



- Thermostat réglable
- Protection contre la surchauffe
- Facile à nettoyer



Code Description

<b>DA564</b>	Chauffe saucisses simple
<b>DA565</b>	Chauffe-saucisses avec 2 plots
<b>DA566</b>	Chauffe-saucisses avec 4 plots
<b>DA567</b>	Chauffe-saucisses avec 6 plots

### Spécification

**DA564** 220-240V, 450W, 1,9A. Dimensions (mm): 370(H) x 340(L) x 340(P). Poids : 5,5kg.  
**DA565** 220-240V, 550W, 2,4A. Dimensions (mm): 370(H) x 410(L) x 340(P). Poids : 7kg.  
**DA566** 220-240V, 650W, 2,8A. Dimensions (mm): 370(H) x 550(L) x 340(P). Poids : 9kg.  
**DA567** 220-240V, 750W, 3,2A. Dimensions (mm): 370(H) x 670(L) x 340(P). Poids : 11kg.

## Chauffe-frites avec rampe Silverlink Lincat

Chauffe-frites pour la cuisine ou la salle. Avec rampe chauffante pour maintenir une température uniforme des aliments.

- Conserve les aliments frits à la température de service jusqu'à 20 minutes
- La plaque d'égouttage inclinée préserve le contenu
- Plateau amovible facile à nettoyer

NOUVEAU



### Spécification

**CB114** Modèle : CS4/G, 230-240V, 1kW, 4A, Lampe 500W. Dimensions (mm) : 645 (H) x 450 (L) x 600 (P). Poids 17kg.

Code Description

<b>CB114</b>	Avec rampe
--------------	------------

## Bain-marie cuisson sous-vide Buffalo

Bain-marie complet compact et portable avec cuve à eau de 12,5L et corps et couvercle en acier inoxydable. La circulation de l'eau permet une meilleure répartition de la température. Large écran d'affichage LCD et panneau de commande facile à utiliser.



- Dispositif d'alarme de détection de faible niveau d'eau
- Minuterie 0-99h
- Contrôle de température de  $\pm 0,5^{\circ}\text{C}$

### Spécification

**DM869** 230V. 650W. 2,8A. Dimensions (mm) : 280(H)x 415(L)x 265(P). 7,5kg.

Code	Description
<b>DM869</b>	650W

## Thermoplongeur cuisson sous-vide portable Buffalo

Thermoplongeur compact et portable pour une utilisation ponctuelle ou lors de déplacements. L'appareil est adapté à la plupart des récipients, pots ou bacs, aux parois planes ou arrondies. La circulation de l'eau permet une meilleure répartition de la température. Bacs vendus séparément (profondeur minimum 200mm).



- Capacité 40L
- Contrôle de température de  $\pm 0,5^{\circ}\text{C}$
- Ecran d'affichage LCD
- Dispositif d'alarme de détection de faible niveau d'eau
- Minuterie 0-99h



### Spécification

**DM868** 230V. 1,5kW. 6,5A. Dimensions (mm) : 320(H)x 145(L)x 130(P). Poids : 1,8kg.

Code	Description
<b>DM868</b>	1,5kW

## Thermoplongeur Caterlite

Avec sa conception compacte et légère, ce cuiseur sous-vide portable se transporte facilement et se clipse sur n'importe quelle casserole ou marmite de plus de 180 mm de haut. Permet de réaliser des cuissons sous-vide savoureuses n'importe où.



- Léger et portable
- Corps inox
- Contrôle précis de la température à  $\pm 0,1^{\circ}$
- Ecran LED convivial
- Action d'agitation constante pour un maintien plus homogène de la température
- Coupe-circuit de sécurité en cas de niveau d'eau bas
- Minuteur 0-99h

NOUVEAU



### Spécification

**CS939** 220-240V. 1kW. IPX7. Dimensions (mm) : 400(H) x 150(L) x 110(P). Poids 1,4 kg.

Code	Description
<b>CS939</b>	1kW

## Cuiseurs sous-vide Waring

Très précis, les cuiseurs sous-vide Waring font circuler doucement l'eau pour offrir une cuisson vraiment adaptée - des viandes et des poissons sous-vide exceptionnellement tendres à chaque fois.



- Très précis pour d'excellents résultats
- Commandes programmables
- Faciles à utiliser et nettoyer
- Minuterie intégrée

NOUVEAU

PRODUIT INDISPONIBLE À LA VENTE



Code	Description
<b>FN285</b>	Capacité : 16L
<b>FN284</b>	Capacité : 25L

ART DE LA TABLE

RESTAURANT, BAR ET HOTEL

MOBILIER

USAGE UNIQUE ET ENTRETIEN

VÊTEMENTS ET CHAUSSURES

CUISINE

MOBILIER DE CUISINE, CHARIOTS ET ÉCHELLES

MATÉRIEL ÉLECTRIQUE ET DE CUISSON

FROID

# MATÉRIEL ÉLECTRIQUE ET DE CUISSON / PETIT MATÉRIEL

## Cuiseur vapeur Buffalo

Cuiseur vapeur en acier inoxydable durable et facile à utiliser. Idéal pour cuire à la vapeur les légumes, viandes, poissons, hot dog, etc. Panier amovible pour faciliter le nettoyage.

- Capacité 6L
- Corps et couvercle en acier inoxydable
- Thermostat réglable
- Voyant de fonctionnement
- Sécurité contre chauffe sans eau



### Spécification

**CL205** 230V. 1kW. 4,4A. Dimensions (mm): 305(H) x 400(L) x 335(P). Poids 4,2kg.

Code	Description
<b>CL205</b>	6L

## Cuiseur à riz 4,2L Buffalo

Du riz parfaitement cuit à tout moment grâce à ce cuiseur. Permet de cuire tous types de riz et bascule automatiquement en fonction maintien au chaud qui conserve le contenu à la température idéale de service. Livré avec cuillère de service et mesure.

- Capacité riz sec 4,2L
- Capacité riz cuit 10L / 40 portions
- Cuve intérieure antiadhésive extrêmement résistante
- Couvercle en inox robuste



### Spécification

**CN324** 230V. 1,55kW. 6,8A. Capacité 4,2L de riz sec/10L de riz cuit. Dimensions (mm): 350(H) x 380(L) x 320(P). 5kg.

Code	Description
<b>CN324</b>	4,2L

## Cuiseur à riz 10L Buffalo

Avec sa grande capacité et des commandes conviviales, ce cuiseur à riz professionnel permet une préparation sans effort pour les restaurants. Fourni avec une cuillère de service et une mesure.

- Grande capacité de riz cru de 10L
- Capacité de riz cuit de 23L / 92 portions
- Cuve intérieure amovible anti adhésive
- Corps et couvercle en acier inoxydable faciles à nettoyer
- Fonction automatique de maintien au chaud



### Spécification

**CB944** 230V. 2,95kW. Peut contenir jusqu'à 23L / 92 portions de riz cuit. 10L de riz cru. Dimensions (mm): 395(H) x 555(L) x 485(P). Poids 11,8kg.

Code	Description
<b>CB944</b>	10L

## Cuiseurs à riz 6L et 9L Buffalo

Cuiseurs à riz professionnels pour un riz parfait à tout moment. Pratiques et faciles à utiliser, ils disposent d'un mode de maintien en température à la fin de la cuisson et de poignées isolantes. Construction en acier inoxydable et cuve intérieure anti-adhésive pour un nettoyage et un entretien faciles. Fournis avec une spatule, une cuillère et une mesure à riz.

- Capacité riz sec 6L et capacité riz cuit 13L / 52 portions
- Capacité riz sec 9L et capacité riz cuit 20L / 80 portions
- Extérieur et couvercle inox
- Cuve intérieure anti-adhésive



### Spécification

**J300** 230V. 1,95kW. 4,2A. Capacité 6L. Dimensions (mm): 345(H) x 460(L) x 400(P). Poids 10,4kg.

**CK698** 230V. 2,85kW. 12,4A. Capacité 9L. Dimensions (mm): 415(H) x 480(L) x 560(P). Poids 15,5kg.

Code	Description
<b>J300</b>	6L
<b>CK698</b>	9L



## Fourneaux à poser Silverlink 600 Lincat

Fourneaux avec plaques chauffantes robustes, plaque de cuisson en acier inoxydable facile à nettoyer et boutons de commande en plastique de qualité.



NOUVEAU

- Plaques chauffantes scellées avec répartition uniforme de la chaleur
- Commandes indépendantes 6 positions pour chaque plaque
- Diminution automatique de la puissance en cas de chauffe à sec ou retrait de la casserole

### Spécification

**J985** Modèle : HT3. 230V. 3kW. 13A. Dimensions (mm): 290(H) x 300(L) x 600(P).

**J986** Modèle : HT6. 230V. 7kW. 26A. Dimensions (mm): 290(H) x 600(L) x 600(P).

Code	Description
<b>J985</b>	2 plaques
<b>J986</b>	4 plaques

## Plaque à induction 3 kW Buffalo

Table de cuisson en inox facile à nettoyer avec commande rotative simple, sécurité anti-surchauffe et arrêt automatique. Convient uniquement pour les batteries de cuisine induction, y compris les Vogue en acier inoxydable et triple épaisseur, ainsi que les Excellence et Tradition de Bourgeat en acier inoxydable jusqu'à 280(Ø)mm.

- Chaleur instantanée
- Structure en acier inoxydable 304
- 26 niveaux de puissance et réglages de température
- Vitro céramique noire



### Spécification

**CE208** 230V. 3kW. 13A. Dimensions (mm): 100(H) x 330(L) x 430(P). Poids 5,6kg.

Code	Description
<b>CE208</b>	3kW

## Plaque induction à commande tactile Buffalo

Panneau de commande tactile numérique simple à utiliser et corps en acier inoxydable facile à nettoyer. Convient uniquement aux casseroles ou poêles compatibles induction, de 150 mm à 300 mm (Ø).

NOUVEAU



- Corps en acier inoxydable
- Chaleur instantanée 3kW
- Plage de température 60°C à 240°C
- 19 niveaux de puissance
- 10 réglages de température
- Minuterie 0-180 mn

### Spécification

**DF825** 220-240V. 3kW. 13A. IPX3. Monophasé. Plage de température : 60°C à 240°C. Dimensions (mm) : 84(H) x 338(L) x 4108(P). Poids 6,6 kg.

Code	Description
<b>DF825</b>	Plaque induction 3kW

## Plaque induction Lincat

Portable, sûre et économe en énergie. Comprend deux zones de cuisson pour un rendement élevé et une fonction de détection de casserole pour plus de sécurité.

NOUVEAU



- Surface vitrocéramique résistante aux chocs
- Commandes rotatives faciles à utiliser et affichage LED de la puissance

### Spécification

**DK977** Modèle : IH21. 230V. 3000W. 13A. Plage de température 190°C max. Dimensions (mm): 115(H) x 350(L) x 654(P). Poids 12kg.

Code	Description
<b>DK977</b>	2 zones   3kW

## Plaques de cuisson Lynx 400 Lincat

Conception compacte et discrète pour une hauteur de travail confortable. Facile à nettoyer. Le coupe-circuit thermique prolonge la durée de vie des résistances et garantit une efficacité énergétique maximale.



NOUVEAU

### Spécification

**CB999** Modèle : LBR. 230V. 2kW. 8.3A. Dimensions (mm): 119(H) x 285(L) x 400(P).

**F148** Modèle : LBR2. 230V. 2 x 1,5 kW. Dimensions (mm): 119(H) x 565(L) x 400(P).

Code	Description
<b>CB999</b>	1 plaque
<b>F148</b>	2 plaques

## Double plaque à induction professionnelle Buffalo

Double plaque à induction puissante avec corps en acier inoxydable facile à nettoyer. Commandes simples et affichage de la puissance. Utilisation avec les ustensiles de cuisson compatibles induction jusqu'à 280mm(Ø). Raccord direct au réseau électrique nécessaire.



NOUVEAU

- Haute puissance
- Acier inoxydable
- 2 plaques de 3.5kW
- Commandes rotatives simples
- Verre noir

### Spécification

**GF239** 230V. 7kW. 29,2A. Dimensions (mm): 130(H) x 390(L) x 720(P). Poids 15kg.

Code	Description
<b>GF239</b>	7kW

ART DE LA TABLE

RESTAURANT, BAR ET HOTEL

MOBILIER

USAGE UNIQUE ET ENTRETIEN

VÊTEMENTS ET CHAUSSURES

CUISINE

MOBILIER DE CUISINE, CHAÎOTS ET ÉCHELLES

MATÉRIEL ÉLECTRIQUE ET DE CUISSON

FROID

# MATÉRIEL ÉLECTRIQUE ET DE CUISSON / PETIT MATÉRIEL

## Plaque induction Caterlite

Plaque de cuisson vitrocéramique économe en énergie et facile à utiliser avec arrêt automatique, protection contre la surchauffe et affichage LED. Fonction de détection pour qu'elle ne chauffe que lorsqu'une casserole ou poêle est posée dessus. Commandes tactiles électroniques. Convient pour une utilisation avec les batteries de cuisine compatibles induction uniquement.

**NOUVEAU**



- Chaleur instantanée
- Construction inox
- Plaque de cuisson vitrocéramique noire
- Protection contre la surchauffe
- Plage de température 60°C à 240°C
- Minuteur 0-180mn
- 10 niveaux de température

**Spécification**  
**CM352** 200-240V. 2kW. 9A. Dimensions (mm): 45(H) x 295(L) x 370(P). Poids : 2,6kg.

Code	Description
<b>CM352</b>	Simple 2kW

## Plaques de cuisson électriques Caterlite

Plaques de cuisson électriques compactes et faciles à utiliser avec coupe-circuit de sécurité et contrôle thermostatique.



- Corps en acier peint blanc
- Coupe-circuit de sécurité
- Contrôle thermostatique
- Pieds en caoutchouc anti-dérapants
- Voyant lumineux on/off



**Spécification**  
**GG566** 230V. 1,5kW. Dimensions (mm): 67(H)x 280(L)x 270(P). Poids: 2,2kg.  
**GG567** 230V. 2,5kW. Dimensions (mm): 67(H)x 460(L)x 270(P). Poids : 3,62kg.

Code	Description
<b>GG566</b>	Simple
<b>GG567</b>	Double

## Machines à granite automatiques Série G Polar

Utilisez des préparations prêtes à l'emploi ou créez vos propres mélanges qui seront réfrigérés et prêts à servir en seulement 40 minutes. Les commandes numériques simples et les cuves et robinets faciles à nettoyer rendront les utilisateurs aussi heureux que les clients.

- Cuves 12L sans BPA
- Vitesse d'agitation réglable pour contrôler l'épaisseur de la glace pilée
- Contrôle de température digital
- Affichage éclairé LED



**NOUVEAU**



**Spécification**  
**DB332** 740 W. Taille (mm): 810(H) x 470(L) x 515(P). Poids 50,7 kg.  
**DB843** 1,15 kW. Taille (mm): 810(H) x 670(L) x 515(P). Poids 66,2 kg.

Code	Description
<b>DB332</b>	2 x 12 L
<b>DB843</b>	3 x 12 L

## Plaque induction professionnelle 3kW Buffalo

Plaque à induction haute résistance en acier inoxydable, facile à nettoyer, avec panneau de commande numérique. Cette plaque possède une grande surface de cuisson (jusqu'à 320mm de large). Méthode de cuisson offrant précision et confort, l'induction restitue une puissance instantanée, la manière la plus efficace et la plus rapide de cuisiner. Convient uniquement pour les batteries de cuisine compatibles induction.



- Chaleur instantanée
- Corps acier inoxydable
- 10 niveaux de puissance
- Minuterie 0-180mn
- Filtre pour protéger le ventilateur de refroidissement
- Vitro céramique noire
- Fonction détection de casserole

**Spécification**  
**CP799** 220-240V. 3kW. 13A. Dimensions (mm): 120(H) x 390(L) x 490(P). Poids : 7,25kg.

Code	Description
<b>CP799</b>	3kW

## Double distributeur de boissons réfrigérées Santos

Un thermostat automatique maintient les boissons fraîches tandis que la palette évite la formation de mousse et d'oxydation. Possède un compresseur de haute qualité et accepte les morceaux de fruits. Toutes les pièces amovibles peuvent être mises au lave vaisselle.



**Spécification**  
**K280** Modèle: 34-2. 230V. 260W. 1,5A. Capacité 2 x 12L. Dimensions (mm): 545(H) x 380(L) x 430(P). Poids 24kg.

Code	Description
<b>K280</b>	2x 12L

## Distributeurs de boissons fraîches Série G Polar

Système innovant d'agitateur à palettes, idéal pour obtenir des boissons fraîches en supprimant toute formation de mousse et réduisant l'oxydation. Retrait facile des cuves pour le nettoyage.



**NOUVEAU**

**PRODUIT  
INDISPONIBLE  
À LA VENTE**

**PRODUIT  
INDISPONIBLE  
À LA VENTE**



- Cuves polycarbonate 12L
- Thermostat réglable
- Robinets anti-gouttes en acier inoxydable
- Agitateur anti-mousse

**Spécification**  
**CF760** 230V. 260W. 50Hz. Capacité 1 x 12L. Plage de température 6°C à 12°C. Dimensions (mm): 635(H) x 220(L) x 450(P). Poids 19kg.  
**CF761** 230V. 370W. 50Hz. Capacité 2 x 12L. Plage de température 6°C à 12°C. Dimensions (mm): 635(H) x 420(L) x 450(P). Poids 26,5kg.

Code	Description
<b>CF760</b>	Gris 1 x 12L
<b>CF761</b>	Gris 2x12L

## Distributeur de chocolat chaud Buffalo

Distributeur de boissons pour chocolat chaud pré-fabriqué et autres boissons chaudes. Système de chauffe bain-marie avec un brassage en continu pour maintenir une consistance parfaite. Thermostat facile à régler, robinet anti-obstruction et cuve en polycarbonate haute densité simple à retirer et à nettoyer.

**PRODUIT  
INDISPONIBLE  
À LA VENTE**

- Capacité 5L
- Système de chauffe bain-marie en inox
- Brassage continu pour une consistance sans morceaux
- Robinet anti-obstruction
- Voyant LED indiquant que le bac récepteur est plein



### Spécification

**CN219** 230V. 1kW. 4.4A. Capacité : 5L. Plage de température : 62°C à 90°C. Temps de chauffe 20-30mn. Dimensions (mm): 465(H) x 280(L) x 410(P). Poids 7.3kg.

Code	Description
<b>CN219</b>	5L

## Chauffe-eau remplissage manuel Caterlite

Chauffe-eau à thermostat réglable et indicateur de niveau d'eau. Interrupteur d'arrêt de sécurité en cas d'assèchement avec une réinitialisation aisée. Couvercle à visser pour le verrouillage.

- Récipient en acier inoxydable à double paroi
- Temps d'ébullition 30-40mn
- Robinet anti-gouttes
- J709 Hauteur du robinet : 120mm
- J722 Hauteur du robinet : 150mm

### Spécification

**J709** 230V. 1,8kW. 7,8A. Capacité 8L. Dimensions (mm): 430(H) x 300(Ø). 2,8kg.  
**J722** 230V. 2,2kW. 8,7A. Capacité 20L. Dimensions (mm): 560(H) x 350(Ø). 4,4kg.

Code	Description
<b>J709</b>	8L
<b>J722</b>	20L



## Chauffe-eau à remplissage manuel Buffalo

Appareils parfaits pour une utilisation sur comptoir dans la plupart des établissements de restauration, ainsi que dans les véhicules de restauration mobile. Construction en acier inoxydable entièrement soudé pour un nettoyage facile et une hygiène parfaite. Durables et robustes pour une longue durée de vie. Arrêt automatique à ébullition, thermostat réglable et voyant d'atteinte de température sur chaque modèle. (Non adaptés pour le lait et le vin chaud).

- Corps en acier inoxydable poli
- Résistances 2,6kW
- Robinet anti-gouttes
- Résistances intégrées pour faciliter le nettoyage



Code	Description
------	-------------

<b>GL346</b>	10L
<b>GL347</b>	20L
<b>GL348</b>	30L
<b>GL349</b>	40L
<b>J512</b>	Détartrant en sachets (15 x 50g)

### Spécification

**Tous les modèles** 230V. 2.6kW. 11.3A. Plage de température : 30°C à 100°C.  
**GL346** Capacité 10 litres. Temps de chauffe : 22mn. Dimensions (mm): 470(H) x 313(Ø). Poids 3.22kg.  
**GL347** Capacité 20 litres. Temps de chauffe : 45mn. Dimensions (mm): 535(H) x 369(Ø). Poids 4.17kg.  
**GL348** Capacité 30 litres. Temps de chauffe : 75 à 90mn. Dimensions (mm): 519(H) x 433(Ø). Poids 5.4kg.  
**GL349** Capacité 40 litres. Temps de chauffe : 89mn. Dimensions (mm): 630(H) x 433(Ø). Poids 6.2kg.

## Bouilloire d'hôtel 1L Caterlite

Mini bouilloire sans fil avec poignée ergonomique, coupe circuit de sécurité et indicateur de niveau d'eau. Idéales pour une utilisation dans les chambres d'hôtels. Pour utilisation peu intensive.



### Spécification

230V. 1.1kW. Dimensions (mm): 221(H) x 113(L) x 193(P). Poids 0.55kg.

Code	Description
<b>CL186</b>	Blanche

## Bouilloire 3,5L Caterlite

Bouilloire en acier inoxydable de grande contenance avec cordon détachable et arrêt automatique de sécurité en cas de niveau d'eau trop bas. Couvercle large pour un remplissage aisé, voyants lumineux de niveau d'eau et d'alimentation et contrôle Strix. (Ne convient pas à chauffer le lait).



### Spécification

**CC889** 230V. 2,2kW. 9,6A. Dimensions (mm): 322(H) x 234(L) x 250(P). Poids 1,82kg.

Code	Description
<b>CC889</b>	3,5L

ART DE LA TABLE

RESTAURANT, BAR  
ET HOTEL

MOBILIER

USAGE UNIQUE  
ET ENTRETIEN

VÊTEMENTS  
ET CHAUSSURES

CUISINE

MOBILIER DE CUISINE,  
CHARTIOTS ET ÉCHELLES

MATÉRIEL ÉLECTRIQUE  
ET DE CUISSON

FROID



# MATÉRIEL ÉLECTRIQUE ET DE CUISSON / CAFÉTERIE

## Chauffe-eau à filtre automatique haut Lincat

Appareil gain de place offrant efficacité énergétique et rendement élevé pour alimenter en eau chaude clients et personnel. Le filtre intégré garantit une eau de grande qualité à tout moment et prolonge la durée de vie de l'appareil.

- Modèle étroit peu encombrant
- Écran tactile
- Minuterie de 7 jours et réglage éco pour économiser de l'énergie
- Une eau meilleure au goût et une accumulation de tartre réduite
- Diagnostics rapides

NOUVEAU



### Spécification

**DB257** Modèle : EB3FX/haute. 230V. 13A. 3kW. Débit : 31L/h. Prélèvement rapide de : 17 L. Plage de température : 70 à 96°C. Dimensions (mm) : 685(H) x 250(L) x 525(P). Poids 16kg.

Code	Description
<b>DB257</b>	17L

## Chauffe-eau automatiques remplissage manuel Buffalo

Le chauffe-eau à remplissage manuel Buffalo est le choix parfait pour les traiteurs mobiles, les chambres d'hôtes, bureaux, etc. Avec sa conception mains libres intelligente, il n'y a aucun besoin de contact avec l'appareil - placez simplement une tasse ou un gobelet sous le capteur et la distribution d'eau se fait automatiquement. Permet de limiter la propagation de germes et virus et à promouvoir une opération plus sûre et plus hygiénique. L'unité dispose également d'un contrôle de température réglable.

NOUVEAU



- Distribution automatique
- Plage de température 30°C à 98°C
- Résistances intégrées pour un nettoyage facile
- Fonction maintien au chaud
- Protection contre la chauffe à sec
- Voyant néon eau chaude

### Code Description

<b>HF150</b>	10L
<b>HF151</b>	20L
<b>HF152</b>	30L
<b>HF153</b>	40L

## Chauffe-eau remplissage automatique HWA14 13L Bravilor Bonamat

Distributeur d'eau chaude compact de 13 litres et un débit horaire élevé. Peu encombrant, il est facile à installer là où il est le plus nécessaire.

NOUVEAU



- Raccord à l'eau permanent - aucun remplissage manuel nécessaire
- Écran LCD avec programmation claire
- Mode Smart ECO
- Hauteur du robinet : 174 mm pour tasses, mugs et pichets
- Capacité cuve d'eau intérieure : 13,1L
- Débit maximum par heure : 30L

### Code Description

<b>FN281</b>	2,8kW. Remplissage automatique
--------------	--------------------------------

## Chauffe-eau automatique un robinet Lincat

Goûtez à la différence qu'apporte le filtre au thé et au café. Fournit une eau filtrée de qualité à la demande par simple pression sur un bouton ou au robinet. Idéal pour les cantines, salles de restauration, bureaux et cuisines. Différentes capacités disponibles selon les besoins.

NOUVEAU



- Robinet de distribution facile à utiliser
- Écran tactile couleur facile à utiliser
- Débit horaire élevé
- Réglage éco
- Une eau meilleure au goût et une accumulation de tartre réduite
- Température de l'eau réglable de 70°C à 98°C

### Spécification

**CS570** Modèle : EB3FX. 230V. 3kW. 13A. Monophasé. Débit horaire: 31L / Remplissage rapide : 11L. Plage de température 70°C à 98°C. Temps de chauffe 30mn. Dimensions (mm): 600(H) x 250(L) x 525(P). Poids 13kg.  
**CS573** Modèle : EB4FX. 230V. 19.6A. 4,5 kW. Nécessite un branchement direct. Débit horaire : 45 L / remplissage rapide : 9 L. Plage de température 70°C à 98°C. Temps de chauffe 23min. Dimensions (mm) : 600(H) x 250(L) x 525(P). Poids 13kg.

### Code Description

<b>CS570</b>	31L/h   Remplissage auto
<b>CS573</b>	45L/h   Remplissage auto

## Chauffe-eau remplissage automatique Buffalo

Chauffe-eau de comptoir de haute qualité avec un débit constant de 30 litres par heure. Idéal pour les cafés et les hôtels où un approvisionnement en eau chaude est tout le temps nécessaire. Le panneau de commande numérique simple à utiliser fournit des informations de diagnostic constantes et facilite la maintenance. La construction en acier inoxydable et le bac anti-gouttes amovible rendent le nettoyage rapide et facile, et le robinet robuste permet un débit contrôlé ou constant.

NOUVEAU



- Capacité 10L
- Corps et cuve inox
- Résistance puissante longue durée de 3 kW
- Contrôleur électronique précis
- Température de l'eau réglable de 70°C à 96°C
- Robinet double fonction pour débit constant ou contrôlé
- Bac anti-gouttes inox amovible
- Disponible avec filtre pour une eau de meilleure qualité

### Spécification

**CN535** 230V. 3kW. 13A. Dimensions (mm): 560(H) x 255(L) x 446(P). Poids : 13kg.  
**CN534** 230V. 3kW. 13A. Dimensions (mm): 560(H) x 255(L) x 446(P). Poids : 13kg.

### Code Description

<b>CN535</b>	10L
<b>CN534</b>	10L avec filtre

## Chauffe-eau remplissage automatique Bravilor Bonamat

Chauffe-eau facile d'entretien avec robinets d'eau et de vapeur séparés fournissant de l'eau chaude pour les boissons et de la vapeur pour chauffer et faire mousser le lait. Le bras pivotant permet d'utiliser le chauffe-eau pour remplir les pichets isothermes et pichets à pompe. Raccordement au secteur et livré avec un égouttoir avec grille inox.

NOUVEAU



- Capacité 1,5L
- Construction inox
- Temps de chauffe 6mn
- Voyant d'entartrage
- Hauteur du robinet - 84 mm

### Spécification

**E188** Modèle : RLX4. 230V. Monophasé. Sortie 25L / h. Raccordement eau 3/4 Gaz mâle 20/27. Livré avec tuyau flexible. Dimensions (mm): 448(H) x 245(L) x 509(P).

### Code Description

<b>E188</b>	1,5L
-------------	------

## Plaques chauffantes pour cafetières Buffalo



### Spécification

L413 230V. 160W. 0,7A. Plaque chauffante 120(Ø)mm. Dimensions (mm): 150(H) x 350(L) x 150(P). Poids 1,5kg.

Code Description

L413 Plaques chauffantes

## Produit détartrant Bravilor Bonamat

Evitez l'accumulation de tartre pour prolonger la durée de vie de l'appareil et améliorer la qualité de l'eau. 15 sachets de 50 g.



Code Description

J512 Détartrant en sachets (15 x 50g)

## Percolateur 75 Bravilor Bonamat

Préparez jusqu'à 75 tasses de café filtre parfait sans avoir besoin d'un raccordement à l'eau courante. Rapide et fiable avec une grande capacité de 10 litres.



NOUVEAU

- Remplissage manuel - pas de raccordement à l'eau
- Mode de maintien en température automatique
- Hauteur du robinet : 115 mm
- Capacité totale de café : 10L
- Débit maximum par heure : 15L

Code Description

FN280 Capacité : 10L

## Percolateur à café Buffalo



Percolateur en acier inoxydable avec filtre inox à mailles fines et couvercle à évent. Témoin de fonctionnement et interrupteur marche/arrêt.

- Capacité 15L
- Récipient en acier inoxydable
- Jusqu'à 100 tasses de café prêtes à servir
- Temps de chauffe 60mn

### Spécification

CN295 230V. 1,5kW. 6,5A. Capacité 15L. Temps de chauffe 62mn. Dimensions (mm): 510(H) x 362(L) 485(P). Poids 4,52kg.

Code Description

CN295 15L (100 tasses)

## Machine à café Buffalo

Le café s'écoule en 8 minutes, directement dans le pichet thermos. Pichet isotherme en acier inoxydable double paroi 2L fourni.



- Capacité 2L
- En acier inoxydable
- Remplissage manuel
- Capacité maximum de 100 tasses par heure

### Spécification

DN487 230V. 2,1kW. Dimensions (mm): 455(H) x 195(L) x 360(P). Poids 6,6kg.

Code Description

DN487 Machine à café

J511 Filtres à café en papier (x1000)

## Chauffe-eau mural Lincat

Chauffe-eau mural élégant avec système de filtration intégré. Simple et économique, cet appareil compact possède un filtre intégré qui réduit le calcaire. La température peut être réglée entre 70°C et 96°C mais le système de contrôle de température fiable assure un fonctionnement économique.

- Système de filtration interne
- Inox et verre
- Certifié WRAS
- Conception murale encastrée
- Système de contrôle de température électronique
- Panneau LCD

NOUVEAU



### Spécification

DK986 Modèle : WMB3F/W. 230 V. 3000 W. 13 A. Capacité 3,5 L d'eau. Sortie maximale 31 L/heure. Gamme de température : 70°C à 96°C. Taille (mm) : 415(H) x 300(L) x 185(P). Poids 8,5 kg.

Code Description

DK986 3,5 L Blanc

## Percolateur Caterlite



Percolateur en acier inoxydable double paroi froid au toucher. Élément de chauffe puissant, indicateur de niveau d'eau, bouton marche/arrêt. Filtre à café inox réutilisable.

- Capacité 15L
- En acier inoxydable double paroi
- Indicateur de niveau d'eau
- Robinet anti-gouttes 2 positions
- Couvercle à fermeture rotative
- Temps de chauffe 60mn

### Spécification

F132 230V. 1,5kW. 6A. Débit max : 100 tasses/h. Hauteur du robinet 140mm. Dimensions (mm): 560(H) x 330(L) x 350(P). 4,7kg.

Code Description

F132 15L

ART DE LA TABLE

RESTAURANT, BAR ET HOTEL

MOBILIER

USAGE UNIQUE ET ENTRETIEN

VÊTEMENTS ET CHAUSSURES

CUISINE

MOBILIER DE CUISINE, CHARIOTS ET ÉCHELLES

MATÉRIEL ÉLECTRIQUE ET DE CUISSON

FROID

# MATÉRIEL ÉLECTRIQUE ET DE CUISSON / CAFÉTERIE

## Machine à café filtre à remplissage manuel Buffalo

Machine à café rapide. Permet de maintenir les boissons chaudes et prêtes à servir.

NOUVEAU

- Capacité 2L
- Finition inox élégante et durable
- Remplissage manuel
- Nettoyage et maintenance faciles
- Voyant de fonctionnement

**Spécification**  
**CT815** 220-240V. 2kW. 8,7A. Capacité 2L. Débit max : 17L/h. Temps de chauffe : 7 mn. Dimensions (mm) : 460(H) x 215(L) x 400(P). Poids 5,8 kg.

Code	Description
<b>CT815</b>	Débit 17L/h
<b>CY339</b>	Pichet tritan 1,7L



## Machines à café filtre remplissage manuel Buffalo

Préparez du café frais en quelques minutes. Conçues par des experts pour une utilisation fiable et durable. Disponibles avec verseuse en verre ou pichet isotherme. Le pichet isotherme offre une meilleure rétention de la chaleur; perd moins de 2°C par heure. Le modèle avec verseuse en verre possède deux plaques chauffantes pour garder le café au chaud.



- Construction robuste en inox
- Indicateur d'écoulement en cours
- La verseuse en verre contient 1,7 L / le pichet isotherme contient 2,3 L
- CW305 est à remplissage manuel: ne nécessite aucun raccordement à l'eau, offre plus de portabilité
- CW306 est à remplissage manuel ou automatique

**Spécification**  
**CW305** Modèle : RXG20TH. 230V. 2,1kW. Temps de chauffe : 6 minutes. Dimensions (mm) : 435(H) x 205(L) x 205(P). Poids : 5,42 kg.  
**CW306** Modèle : RXA00TH. 230V. 2,1kW. Temps de chauffe : 6 minutes. Dimensions (mm) : 565(H) x 205(L) x 205(P). Poids : 7,4 kg.

Code	Description
<b>CW305</b>	Machine avec verseuse en verre
<b>CW306</b>	Machine avec pichet isotherme

## Tiroir à café en acier inoxydable

Conteneur portatif anti-rouille à placer sous le comptoir ou sous la machine (en fonction de la taille de la machine) pour jeter le marc.



Code	Description
<b>M210</b>	90(H) x 255(L) x 410(P)mm

## Bac à marc de café

Bac à marc de café GN 1/6 avec barre de frappe fixe en PVC.



Code	Description
<b>M212</b>	150(H) x 174(L) x 160(P)mm

## Cafetière à capsules Rowlett Rowlett

Machine élégante et pratique pour préparer cafés et thés. Exceptionnellement simple à utiliser, chauffe en quelques secondes et compatible avec les capsules Nespresso. Avec une largeur de seulement 11 cm, son design compact prend peu de place sur le comptoir.

NOUVEAU



- Poids 3,3kg
- Compatible avec les capsules Nespresso - permet de préparer toutes les boissons Nespresso, y compris le thé
- Temps de chauffe rapide de 40 secondes
- Mode veille automatique pour réduire davantage les coûts de fonctionnement
- Réservoir d'eau transparent facile à remplir
- La fonction de dosage automatique assure la consistance de la boisson
- Associez-la au mousser à lait Rowlett (vendu séparément) pour plus de créations de boissons

Code	Description
<b>DE205</b>	Cafetière à capsules

## Machine à café à filtre Mondo Bravilor Bonamat

Machine à café avec remplissage d'eau manuel, munie de deux plaques chauffantes pour maintenir un deuxième récipient de café au chaud. Voyants caractéristiques pour le café prêt et le détartrage, et porte-filtre en inox. Livrée avec filtres et deux pichets en verre résistant au lave-vaisselle.

- Réservoir de 1,5 litres
- Signal pratique de fin de préparation
- Structure inox
- Signal de détartrage pour faciliter l'entretien
- Prêt en 5 minutes
- Débit par heure 18L
- 2 pichets en verre 1,7L
- Plaques chauffantes auto-régulées



Code	Description
<b>J510</b>	1,7L remplissage manuel
<b>J511</b>	Filtres à café en papier (x1000)

**Spécification**  
**J510** Modèle: Mondo. 230 V. 2,1kW. 9,3A. Mono-phasé. Capacité: 2 x 1,7L. Débit 18L/h. Dimensions (mm): 618(H) x 215(L) x 355(P).

## Machine à café à filtre Novo Bravilor Bonamat

Machine à café à remplissage manuel facile à utiliser avec plaques de maintien en température auto-régulées selon la quantité de café restante. Faible entretien et porte-filtres en plastique. Fournie avec filtres et un pichet en verre lavable au lave-vaisselle (2 pichets pour F454E).

- Réservoir d'eau 1,5L
- Remplissage manuel
- En acier inoxydable
- Temps de préparation 5mn
- Débit 144 tasses/h (18L/h)
- 1 pichet en verre de 1,7L
- Plaques chauffantes auto-régulées



Code	Description
<b>F454</b>	Remplissage manuel 1,7L
<b>J511</b>	Filtres à café en papier (x1000)

**Spécification**  
**F454** Modèle: Novo. 230V. 2,1kW. 9,2A. Capacité de stockage : 2 x 1,7L. Débit 18L/h. Dimensions (mm): 430(H) x 205(L) x 340(P).

## Machine expresso automatique du grain à la tasse Sego Bravilor Bonamat

Machine expresso compacte entièrement automatique avec jusqu'à 30 choix de boissons et un contrôle intuitif.

**NOUVEAU**

- Utilisation simple grâce à l'écran tactile intuitif
- Trois bacs : un pour le café en grains et deux pour les ingrédients solubles, tels que la garniture et le cacao
- Le menu offre jusqu'à 30 choix de boissons
- Température de l'eau, temps de contact, mouture du café et taille de la tasse définissables par l'utilisateur
- Parfaite pour les bureaux, zones d'attente et magasins
- Le mode économie d'énergie réduit votre consommation d'énergie lorsque la machine n'est pas utilisée



Code	Description
<b>FN282</b>	30 choix de boissons. 2,2kW.

## Machine à café à filtration rapide Mondo Twin Bravilor Bonamat

Idéale pour les sites dépourvus d'une alimentation en eau grâce à son remplissage manuel pratique. Utilise la technologie de filtration rapide et permet d'obtenir simultanément deux pichets de café de 1,7 litre en 5 minutes.



Code	Description
<b>FE832</b>	3,4kW. Remplissage manuel

### Filters à café en papier Bravilor Bonamat

Ces filters en papier offrent la solution optimale pour le café finement moulu. Vendus par 250.



**NOUVEAU**

Code	Description
<b>FE833</b>	110/360(Ø)mm
<b>FN283</b>	85/245(Ø)mm

## Machine à café Bravilor Bonamat

Une cafetière en inox solide et robuste permettant de préparer rapidement (environ six minutes) le café directement dans le pichet isotherme de deux litres fourni. Le pichet est conçu pour préserver les arômes du café et le maintenir au chaud. Système de remplissage manuel pour que le café puisse être préparé dans tous les espaces.

**NOUVEAU**



**Spécification**  
**DK946** Modèle : 8.010.091.81002. 230V. 2000W. 9A. Capacité 2L. Débit max : 18 L/h. Dimensions (mm) : 465(H) x 214(L) x 391(P). Poids 6,45 kg.

Code	Description
<b>DK946</b>	Pichet 2L
<b>J511</b>	Filters à café en papier (x1000)

## Machine à boissons instantanées Bolero XL 423 Bravilor Bonamat

Sélection de boisson par simple pression d'un bouton. Comprend quatre bacs de 1,3 litres et propose un choix de neuf boissons : café long, café court, café au lait, cappuccino, espresso, double espresso, viennois, chocolat et eau chaude.

**NOUVEAU**

- Remplissage automatique
- 9 boissons au choix
- Jusqu'à 240 tasses/h (environ 30 litres)
- Choix de différentes concentrations de boissons
- Temps de distribution : 11 secondes
- Classe énergétique A+
- Sélection tasse ou mug



**Spécification**  
**G293** Modèle : Bolero XL 423. 2,23 kW. 13A. Nécessite un raccordement à l'eau (3/4 gaz mâle 20/27). Temps de distribution 11sec (selon la taille). Dimensions (mm) : 574(H) x 316(L) x 455(P).

Code	Description
<b>G293</b>	13L

## Machine à café filtre pour thermos Bravilor Bonamat

Préparez du café frais directement dans des pichets isothermes et à pompe. Machine à remplissage manuel avec protection des résistances et rangement du cordon. Convient pour une utilisation avec les pichets à pompe Furento uniquement (vendus séparément, conservant le café chaud pendant environ six heures).



**NOUVEAU**



**Spécification**  
**T418** Modèle : TH. 230V. 2,31kW. 10,1A. Capacité 2,2L. Débit 19L / h. Dimensions (mm) : 545(H) x 235(L) x 406(P).

Code	Description
<b>T418</b>	2,2L pichet à pompe
<b>U900</b>	Pichet à pompe 2,2L
<b>J511</b>	Filters à café en papier (x1000)

## Chauffe-tasses 3 niveaux Bravilor Bonamat

Une solution pratique et attrayante pour améliorer votre service de café - gardez les tasses au chaud pour conserver les saveurs et les garnitures plus longtemps.

- Les tasses chauffées conservent les boissons chaudes plus longtemps
- Température réglée pour rester entre 65°C et 70°C
- Une tasse à café chauffée conservera la couche de crème plus longtemps que les tasses à température ambiante ou froides
- Chaque niveau peut être activé et désactivé séparément pour une flexibilité maximale
- Construction en acier inoxydable robuste et facile à nettoyer

**NOUVEAU**



Code	Description
<b>DC672</b>	Contient jusqu'à 120 tasses de 170ml

## Tasseur à café Kitchencraft Lexpress

Un tasseur en acier inoxydable pour donner au café un goût plus riche et plus fort. Pour une utilisation avec des machines à espresso. Hauteur 95mm et deux têtes de diamètres 52mm et 60mm.

Code	Description
<b>DM958</b>	95(H)mm



ART DE LA TABLE

RESTAURANT, BAR ET HOTEL

MOBILIER

USAGE UNIQUE ET ENTRETIEN

VÊTEMENTS ET CHAUSSURES

CUISINE

MOBILIER DE CUISINE, CHARIOTS ET ÉCHELLES

MATÉRIEL ÉLECTRIQUE ET DE CUISSON

FROID

# MATÉRIEL ÉLECTRIQUE ET DE CUISSON / BLENDERS ET MIXEURS PLONGEANTS

## Appareil à smoothie Xtreme Hi-Power Waring Commercial

Pour préparer très rapidement des smoothies, cocktails de fruits, potages, sauces, desserts, etc. Peut être utilisé pour broyer de la glace ou des fruits surgelés.



1

CB136

PRODUIT INDISPONIBLE À LA VENTE



2

- Moteur de 1,5 kW
- 2 vitesses et fonction impulsions
- Clavier tactile facile à nettoyer
- Capot d'insonorisation en co-polyester incassable
- Minuteur 30 secondes
- Pichet et capot lavables au lave-vaisselle

CB137

PRODUIT INDISPONIBLE À LA VENTE



3

- Moteur de 1,5 kW
- Vitesse variable et impulsions doubles
- Pavé tactile avec écran LCD rétro éclairé
- Capot d'insonorisation en co-polyester incassable
- 4 programmes
- Pichet et capot lavables au lave-vaisselle

- Pichet empilable Sure-Grip de 2L
- Moteur de 1,5 kW
- 2 vitesses et fonction Pulse
- Grands interrupteurs à l'avant
- Pichet et capot lavables au lave-vaisselle

Code	Description
1 CB135	MX1000TXTEK (1,5kW)
2 CB136	MX1100TXSEK (1,5kW)
3 CB137	MK1500TXSEK (1,5kW)
DM876	Pichet 2L

**Spécification**  
**CB135** Modèle: MX1000TXTEK. 230V. 1,5kW. 6,25A. 2 vitesses. Dimensions (mm): 457(H) x 215(L) x 209(P).  
**CB136** Modèle: MX1100TXSEK. 230V. 1,5kW. 6,25A. Dimensions (mm): 539(H) x 228(L) x 241(P).  
**CB137** Modèle: MK1500TXSEK. 230V. 1,5kW. 6,25A. Dimensions (mm): 539(H) x 228(L) x 241(P).  
**DM876** Dimensions (mm): 265(H) x 168(L) x 168(P). Poids 1,5kg.

## Blenders bar et cuisine Waring Commercial

Mixeurs polyvalents parfaits pour confectionner soupes et sauces. Le mixeur cuisine/bar d'1L est capable de broyer la glace pour les mélanges de bar. Le modèle 4L grande capacité, disposant de 3 vitesses et de la fonction pulse, est idéal pour les grands restaurants, établissements de santé ou écoles. Couvercles pour mélanges chauds (vendus séparément) disponibles pour les modèles 4L. A utiliser lors des préparations chaudes en prévention d'éclaboussures.



- 2 vitesses (1L) ou vitesse variable (4L)
- Couvercles pour mélanges chauds disponibles pour les 4L
- Pichets lavables au lave-vaisselle



PRODUIT INDISPONIBLE À LA VENTE

**Spécification**  
**CP340** Modèle: BB255K. 230V. 1,1A. Vitesse: 17000 et 21000 tr/mn. Capacité: 1,3L. Dimensions (mm): 352(H) x 248(L) x 203(P). Poids: 3,29kg.  
**GF422** Modèle: CB15V. 230V. 6,5A. Vitesse: 1700-18000tr/mn. Capacité: 4L. Dimensions (mm): 559(H)x 371(L)x 371(P). Poids 16,6kg.

Code	Description
CP340	Blender co-polyester 1,3L
GF422	Blender de cuisine 4L
HC180	Pichet 1,3L
HC181	Pichet acier inoxydable 1,3L

## Blenders à cocktail Torq 2.0 Waring Commercial

Des blenders haute performance capables de broyer de la glace et de préparer trois margaritas de 450ml en moins de huit secondes. Pichet en co-polyester empilable et sans BPA et disque en acier inoxydable robuste.



- Pichet 1,4L empilable en co-polyester sans BPA
- Moteur haute performance 2HP, 2 vitesses 24 000 tr / min
- Conception classique avec commutateur à bascule

PRODUIT INDISPONIBLE À LA VENTE

**Spécification**  
 230V. 1,4kW. 6A. Dimensions (mm): 396(H) x 292(L) x 228(P). Poids: 2,56kg.

Code	Description
CP870	Blender avec commutateur à bascule
CP871	Blender avec pavé électronique
CP872	Blender avec sélecteur de vitesse variable
AG648	Pichet 1,4L   Co-polyester

# BLENDERS ET MIXEURS PLONGEANTS / MATÉRIEL ÉLECTRIQUE ET DE CUISSON

## Blenders Buffalo

Blenders polyvalents, puissants et résistants, parfaits pour tous types de préparation alimentaire (sauf liquides chauds). Le modèle DR825 possède un capot d'insonorisation pour un mélange plus silencieux. Livrés avec un pichet de 2,5 litres sans BPA.

- Capacité 2,5L
- Embrayage en métal résistant
- Fonction Pulse
- Vitesse variable 10 000-28 000 tr/mn
- Pichet sans BPA

### Spécification

**Tous les modèles** 230V, 1,68kW, 7,3A, Monophasé.  
**CR836** 230V, 1,68kW, 7,3A. Dimensions (mm): 535(H) x 253(L) x 236(P). Poids : 6kg.  
**DR825** Dimensions (mm): 548(H) x 253(L) x 236(P). Poids : 8,9kg.  
**CY140** 230V, 1,6kW, 8A. Dimensions (mm): 535(H) x 240(L) x 306(P). Poids 6kg.  
**CY141** 230V, 1,6kW, 8A. Dimensions (mm): 535(H) x 240(L) x 306(P). Poids 6kg.

Code	Description
<b>CR836</b>	Blender
<b>DR825</b>	Blender avec capot d'insonorisation
<b>CY140</b>	Blender digital
<b>CY141</b>	Blender digital avec capot d'insonorisation
<b>CS052</b>	Pichet de remplacement 2,5L



## Blender silencieux Santos

Blender professionnel silencieux permettant de réaliser toutes sortes de cocktails, smoothies, milkshakes ou boissons glacées et pouvant piler des glaçons et fruits congelés de toutes tailles grâce à sa lame TiN. Il est très silencieux grâce à son moteur Brushless (sans charbon) et sa cloche d'insonorisation. Facile à utiliser et à entretenir avec capteur de sécurité pour arrêter le moteur lorsque la cloche est ouverte. 1 blender/2 possibilités : il peut être posé sur un comptoir grâce à sa base facile et rapide à démonter.

- En aluminium poli
- 30 recettes pré-programmées et port USB
- Panneau de commande tactile équipée d'un écran de contrôle LCD
- Capteur de sécurité pour arrêt moteur lorsque la cloche est ouverte



### Spécification

**DN638** 230V, 1500W, 5A. Dimensions (mm): 440,6(H) x 200,3(L) x 247(P). Poids 8,3kg.

Code	Description
<b>DN638</b>	2,4L

## Blenders de cuisine Santos

Blenders polyvalents et efficaces. Ils broient rapidement les cubes de glace et peuvent être utilisés pour les boissons chaudes ou froides. Vitesse de 0 à 15000 tr/mn et impulsion de 18000 tr/mn avec un moteur professionnel puissant et fiable. Utilisation mains libres avec bouchon de remplissage pour ajouter les ingrédients pendant le mélange. Les bols, lames, couvercles et joints de couvercle sont amovibles pour un nettoyage facile. Bols supplémentaires vendus séparément.



- En aluminium et acier inoxydable
- Moteur et système de couplage silencieux
- Couvercle amovible et joint étanche en caoutchouc
- Système de verrouillage du bol et du couvercle Santosafe®
- Bol inox ou co-polyester
- Vitesse variable

### Spécification

**DN636** 230V, 750W, 9A. Dimensions (mm): 615(H) x 215(L) x 220(P). Poids 12,5kg.

Code	Description
<b>DN637</b>	Blender 4L (Bol co-polyester)
<b>DN636</b>	Blender 4L (Bol acier inoxydable)
<b>DN989</b>	Bol de rechange en co-polyester 4L



## Blender cuisine et bar Kitchenaid

Blender cinq vitesses, augmentation progressive de la vitesse évitant ainsi les éclaboussures. Mélange les aliments chauds et les liquides pour réaliser soupes et smoothies, et permet de piler de la glace pour les cocktails dans les bars. Couvercle avec bouchon doseur de 60ml pour une mesure facile et rapide des ingrédients.

- Moteur puissant 550W doté de la commande Intelli-Vitesse
- Pichet sans BPA 1,75L
- Socle en métal coulé
- 5 vitesses
- Bouton spécial Aliments chauds
- Utilisation domestique uniquement



### Spécification

**CM763** Modèle : 5KSB1565EWH. 230V, 550W, Vitesse : 2000 à 11500 tr/mn. Dimensions (mm): 419(H) x 229(L) x 216(P). Poids 4,5kg.

Code	Description
<b>CM763</b>	Blender 1,75L

## Blender de cuisine Waring

Blender de cuisine professionnel polyvalent, à vitesse variable. Il est adapté à une variété de préparations dont la pâte à pain, les oeufs en neige, les soupes et smoothies. Comprend un couvercle en vinyle avec bouchon d'introduction; idéal pour les mélanges chauds.

- Moteur professionnel 1,5kW
- Pichet empilable 1,8L
- Vitesse variable de 1500 à 20000 tr/mn
- Patin d'une pièce sous le pichet, amovible pour un nettoyage facile
- Couteau acier inoxydable résistant
- Patin et pieds du pichet en caoutchouc pour l'insonorisation

### Spécification

**GH480** Modèle : MX1200XTXEK. 230V, 1,5kW, 6,5A. Vitesse : 1500 à 32000 tr/mn. Capacité : 2L. Dimensions (mm): 457(H) x 215(L) x 209(P). Poids : 7,18kg.  
**DM876** Dimensions (mm): 265(H) x 168(L) x 168(P). Poids 1,5kg.

Code	Description
<b>GH480</b>	Blender cuisine
<b>DM876</b>	Pichet 2L



ART DE LA TABLE

RESTAURANT, BAR ET HOTEL

MOBILIER

USAGE UNIQUE ET ENTRETIEN

VÊTEMENTS ET CHAUSSURES

CUISINE

MOBILIER DE CUISINE, CHAÎRIOTS ET ÉCHELLES

MATÉRIEL ÉLECTRIQUE ET DE CUISSON

FROID

# MATÉRIEL ÉLECTRIQUE ET DE CUISSON / BLENDERS ET MIXEURS PLONGEANTS

## Shaker professionnel Waring

Mixeur / blender professionnel à trois vitesses avec pulse et fonction démarrage / arrêt automatique. Un agitateur plein, un agitateur à ailettes et un gobelet en acier inoxydable par tête.

NOUVEAU

PRODUIT  
INDISPONIBLE  
À LA VENTE



PRODUIT  
INDISPONIBLE  
À LA VENTE

- 110W par tête
- 3 vitesses et pulse
- Système de refroidissement par air
- Socle en fonte robuste

**Spécification**  
**GH485** Modèle : WDM360K. 230V. 330W. 1,5A. Dimensions (mm): 524(H)x 329(L)x 329(P). Poids : 17,27kg.

Code	Description
<b>GH485</b>	Triple tête
<b>FC268</b>	1 tête. Jusqu'à 21000tr/mn

## Shakers électriques simple et double Buffalo

Les shakers contemporain sont parfaits pour la préparation des cocktails et milkshakes. La base lourde permet de stabiliser l'appareil lors de l'utilisation.

- Moteur de 400W
- 2 vitesses
- Bols en acier inoxydable 600ml.



**Spécification**  
**CT938** Modèle : EMS-1. 230V. 80W. 0,34A. Dimensions (mm): 520(H) x 180(L) x 180(P). Poids : 4kg.  
**CY423** Modèle : EMS-2. 230V. 160W. 0,34A. Dimensions (mm): 560(H) x 420(L) x 420(P). Poids : 7kg.

Code	Description
<b>CT938</b>	1 tête
<b>CY423</b>	2 têtes
<b>DY990</b>	Gobelets à milkshake rose, vert et bleu



## Broyeur à glace Waring Commercial

Appareil compact et puissant en acier inoxydable résistant, idéal pour toute application commerciale. À utiliser avec tout récipient d'une hauteur maximale de 250 mm. Entonnoir en plastique transparent.

- Débit maximal 30 kg/h
- Récipient de 2,4 kg
- Lames en acier inoxydable
- Hauteur réglable

PRODUIT  
INDISPONIBLE  
À LA VENTE



**Spécification**  
**F234** Modèle : IC20E. 230 V. 750W. 3,3A. Monophasé. Dimensions (mm): 440(H) x 190(L) x 250(P). Poids 9kg.

Code	Description
<b>F234</b>	30kg/h

## Blenders cuisine et bar Waring Commercial

Pour mélanger, émulsifier, réduire en purée de nombreux aliments. Puissant moteur à deux vitesses et fonction Pulse pour une polyvalence maximale. Pichet robuste pour un résultat homogène et régulier, et un tampon en caoutchouc amovible amortissant le bruit et facilitant le nettoyage.

PRODUIT  
INDISPONIBLE  
À LA VENTE



- Pichet 1,4L
- Commutateur à bascule ou contrôle par pavé tactile
- 2 vitesses et fonction Pulse
- Lame en acier industriel
- Conseillé pour 25 à 49 préparations par jour

**Spécification**  
**CP848** Modèle : BB340K. 230V. 3.3A. Vitesse : 16700 et 21700 tr/mn. Capacité : 1.4L. Dimensions (mm): 390(H) x 260(L) x 264(P). Poids : 4.37kg.  
**CP849** Modèle : BB340SK. 230V. 3.3A. Vitesse : 16700 et 21700 tr/mn. Capacité : 1.4L. Dimensions (mm): 390(H) x 260(L) x 264(P). Poids : 4.37kg.

Code	Description
<b>CP848</b>	Pavé tactile   Pichet plastique
<b>CP849</b>	Pavé tactile   Pichet inox
<b>HC182</b>	Pichet 1,4L
<b>HC183</b>	Pichet acier inoxydable 1,4L

## Broyeur à glace Caterlite

Broye 12 kg de glace par heure avec ce broyeur à glace de comptoir compact mais puissant. Équipé de lames robustes en acier inoxydable et d'une grande trémie d'alimentation pour faciliter le chargement de la glace. NB : Usage domestique (peu intensif) uniquement.

- Débit 12kg/h
- Pour les glaçons jusqu'à 2cm<sup>2</sup>
- Bac collecteur en plastique transparent de 3 litres
- Lames en acier inoxydable
- Commutateur manuel à bascule



Code	Description
<b>CT057</b>	3L de glace pilée

## Mixeur plongeant Quik Stix™ à usage modéré Waring Commercial

Léger, efficace et compact. Ce mixeur convient tout particulièrement aux applications professionnelles à faible densité des cafés et bars, par exemple.

- Moteur de 175 W
- 2 vitesses
- Tube de plongée 150 mm
- Lame en acier inoxydable



**PRODUIT  
INDISPONIBLE  
À LA VENTE**

### Spécificaties

**J772** Modèle: WSB33K. 230V. 175W. 0,8A. 2 Snelheden: 15.500 en 20.500rpm. Snoerlengte: 1,8m. Afmeting (cm): 40,6(h)x11,3(Ø). Gewicht: 1,1kg.

### Code Description

**J772** Utilisation peu intensive

## Mixeur plongeant sans fil Bolt Waring Commercial

Mixeur puissant et pratique sans fil vous permet de mélanger et mixer facilement jusqu'à 15 litres de préparation. Possède une batterie lithium 12V à charge rapide, un étui de transport et un pied mélangeur de 178mm compatible lave-vaisselle. Idéal pour la restauration mobile ou d'accès au secteur restreint.

- Pied lavable au lave-vaisselle
- Vitesse : 5 000 à 13 000 tr/mn
- Rechargeable
- Livré avec chargeur et étui de transport

**PRODUIT  
INDISPONIBLE  
À LA VENTE**

### Spécification

**CN981** 12V. 0,5A. Vitesse : 5 000 à 13 000 tr/mn. Dimensions (mm): 438(H) x 70(L) x 102(P). Poids : 0,9kg.

### Code Description

**CN981** Sans fil

## Mixeur plongeant Quik Stix™ Plus à usage moyen Waring Commercial

Appareil efficace à usage moyen, conçu pour une multitude d'applications, des mélanges légers aux purées, pour fouetter et émulsionner. Léger, ergonomique et compact, il permet une utilisation contrôlée en toute sécurité.

- Moteur de 350 W
- 2 vitesses
- Tube de plongée inox 254 mm
- Lame en acier inoxydable
- Prise confort en caoutchouc



**PRODUIT  
INDISPONIBLE  
À LA VENTE**

### Spécification

**CB132** Modèle: WSB40K. 230V. 1,5A. 2 vitesses. Dimensions (mm): 569(H) x 127(L) x 140(P).

### Code Description

**CB132** Utilisation semi-pro

## Mixeurs plongeants Big Stix™ à usage intensif Waring Commercial

Merveilles techniques de puissance et de polyvalence. Outils incontournables pour toute cuisine professionnelle habituée à la préparation de quantités importantes de sauces, soupes, pâtes à frire et purées. Commandez le mixeur complet avec le tube de plongée, et commandez séparément tout autre tube de longueur différente dont vous pourriez avoir besoin. Montage/démontage simple et rapide. Vitesse variable de 5000 à 18000 tr/mn.

- Moteur 650 W
- Variateur de vitesse 5000 à 18000 tr/mn
- Poignée de sécurité solide
- Tube lavable au lave-vaisselle



Variateur de vitesse.

Solide poignée, travail en sécurité.

Démontage du tube très rapide

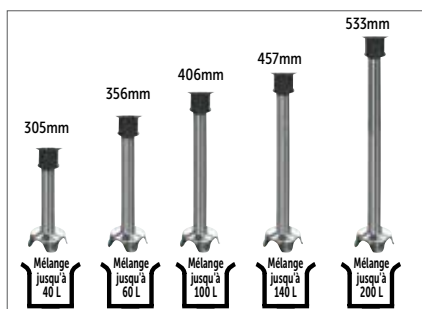

### Spécification

**CR525** Modèle: WSB50CK. 230V. 3,3A. Moteur à double fréquence 50Hz/60Hz. Vitesse variable de 5000 à 18000 tr/min maximum. Dimensions (mm): 698(H) x 139(L) x 203(P). Poids 3,76kg.

**CR526** Modèle: WSB55CK. 230V. 3,3A. Moteur à double fréquence 50Hz/60Hz. Vitesse variable de 5000 à 18000 tr/min maximum. Dimensions (mm): 762(H) x 139(L) x 203(P). Poids 3,88kg.

**CR527** Modèle: WSB60CK. 230V. 3,3A. Moteur à double fréquence 50Hz/60Hz. Vitesse variable de 5000 à 18000 tr/min maximum. Dimensions (mm): 812(H) x 139(L) x 203(P). Poids 4,04kg.

**CR528** Modèle: WSB65CK. 230V. 3,3A. Moteur à double fréquence 50Hz/60Hz. Vitesse variable de 5000 à 18000 tr/min maximum. Dimensions (mm): 850(H) x 139(L) x 203(P). Poids 4,11kg.

**CR529** Modèle: WSB70CK. 230V. 3,3A. Moteur à double fréquence 50Hz/60Hz. Vitesse réglable: 18 000 tr/min maximum. Dimensions (mm): 927(H) x 139(L) x 203(P). Poids 4,23kg.

### Code Description

**CR525** Mixeur tube de plongée 305mm

**CR526** Mixeur tube de plongée 356mm

**CR527** Mixeur tube de plongée 406mm

**CR528** Mixeur tube de plongée 457mm

**CR529** Mixeur tube de plongée 533mm

**U612** Tube 305mm

**U613** Tube 356mm

**U614** Tube 406mm

**U615** Tube 457mm

**U616** Tube 533mm

ART DE LA TABLE

RESTAURANT, BAR  
ET HOTEL

MOBILIER

USAGE UNIQUE  
ET ENTRETIEN

VÊTEMENTS  
ET CHAUSSURES

CUISINE

MOBILIER DE CUISINE,  
CHARIOTS ET ÉCHELLES

MATÉRIEL ÉLECTRIQUE  
ET DE CUISSON

FROID



# MATÉRIEL ÉLECTRIQUE ET DE CUISSON / BLENDERS ET MIXEURS PLONGEANTS

## Presse-purée Dynamic

Les fruits et légumes cuits sont réduits en purée en quelques minutes - par passage forcé des aliments dans de petits trous - pour un résultat sans morceaux. Modèles à pied fixe et vitesse unique ou à pied détachable et vitesse variable.

NOUVEAU

- Moteur de 650 W.
- Vitesse unique ou variable
- Pieds en acier inoxydable fixe de 520mm ou détachable de 570mm



**Spécification**  
**CF254** Modèle : PP002. 230V. 2A. 650W. Vitesse variable de 100 à 500 tr/mn. Dimensions (mm) : 920(H) x 170 (Ø). Longueur du pied : 570mm. Poids 5kg.

Code	Description
CF254	PP 97 pied démontable

## Mixeur Junior standard Dynamic

Léger, puissant et facile d'emploi. Purées ou mélanges jusqu'à 25L.

- Moteur 270W
- Pied 225mm en acier inoxydable
- Lames en titanium (acier chirurgical)
- Interrupteur de sécurité

Mélange 5 à 25L



**Spécification**  
**CF004** Modèle : JNRS200. 230V. 270W. Vitesse 11000 tr/mn. Dimensions (mm): 505(H) x 94(Ø). Longueur du pied 225mm. Poids 1,7kg.

Code	Description
CF004	Junior standard

## Mixeurs Dynamix Dynamic

Mini mixeurs professionnels pour vos petites préparations (soupes, purées et sauces). CF257 contient les éléments du pack et un pied détachable facile à nettoyer pouvant être remplacé par le pied blender (GL450 - vendu séparément). CM235 est fourni avec le pied blender permettant d'émulsionner vos préparations en un temps record.

- Débit max 220W
- Vitesse variable de 0 à 13 000 tr/min
- Pied en acier inoxydable de 160mm
- Couteau émulsionneur 4 lames



**Spécification**  
**CF257** Modèle : MX052. 230V. 220W. 0.83A. Vitesse variable de 0 à 13000 tr/mn. Dimensions: (mm) 395(H) x 70(Ø). Poids 990g.  
**CM235** Modèle : MX100. 230V. 250W. 0.96A. Vitesse variable jusqu'à 13000 tr/mn. Dimensions (mm): 395(H) x 70(Ø). Poids 0.99kg.

Code	Description
CF257	Pack Dynamix
CM235	Blender Dynamix Turbo



## Mixeur plongeant Master Combi Dynamic

Une lame émulsifiante puissante permet de mélanger, réduire en purée, fouetter et émulsionner jusqu'à 100 litres d'ingrédients. Les accessoires et les pieds sont faciles à retirer et interchangeables, pour un nettoyage rapide et facile et optimiser le temps de préparation.

NOUVEAU

- Puissance maximale de 600W
- Pieds amovibles et interchangeables
- Voyant de mise sous tension



**Spécification**  
**CN225** Modèle : MF002UK.H. 220-240V. 600W. 2.1A. Vitesse : Mixeur : 3000 à 9 500 tr/min. Fouet : 300 à 900 tr/min. Dimensions (mm) : 753(H) x 122(Ø). Poids : 4,5kg.

Code	Description
CN225	Mixeur et fouet

## Mixeur sans fil Dynamic MX160

Mixeur léger permettant de broyer et de mélanger sans contrainte de fil en cuisine. Il dispose d'une poignée ergonomique pour une prise en main confortable et une facilité d'utilisation.

- Débit max 180W
- Pied détachable
- Temps de charge 45mn
- Poignée ergonomique



**Spécification**  
**CM232** Modèle : MX130. 230V. 180W. 0.8A. Vitesse : 10000 tr/mn. Dimensions (mm): 450(H) x 110(L) x 70(P). Poids 1,1kg.

Code	Description
CM232	Dynamix sans fil

## Pack Dynashake Dynamic

Le pack Dynashake, grâce à son bol étanche, vous permettra de réaliser vos préparations instantanées, telles que smoothies, milkshakes, cocktails... avec une facilité et rapidité déconcertantes. Le pack Dynashake comprend quatre accessoires : un couteau standard, un couteau émulsionneur 4 lames, un disque batteur ainsi qu'un bol gradué d'1L. Pied démontable pour un nettoyage facile.

- Débit max 220W
- Vitesse variable de 0 à 13 000 tr/min
- Pied en acier inoxydable de 190mm
- Couteau émulsionneur 4 lames
- Pied jupe étanche

Joint double lèvres étanche



**Spécification**  
**CF258** Modèle : MX054. 200W. 0.83A. Vitesse variable de 0 à 13000 tr/min. Dimensions (mm) Longueur totale : 395(H) x 70(Ø). Poids 1,4kg.

Code	Description
CF258	Pack Dynashake



Mélange 1 à 4L

# Mixeur plongeant Dynamix Dynamic

Véritable mini-mixeur professionnel doté d'un couteau 2 lames pour mélanger et mixer jusqu'à 4 litres de soupe, sauce et purée. Pied amovible pour un nettoyage facile. Le pack (GH629) comprend le bloc moteur du Dynamix avec un couteau émulsionneur et un accessoire fouet.

- Moteur 220W
- Vitesse variable
- Pied en acier inoxydable 160mm
- Couteau émulsionneur 2 lames
- Appareil maniable et léger

Le pack comprend: bloc moteur, pied mixeur et fouet

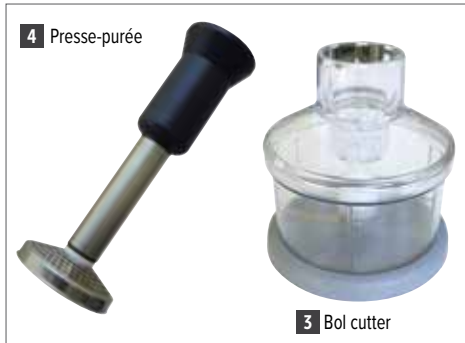

Mélange 1 à 4L



**Spécification**

**CF001** Modèle : MX050. 230V. 0.9A. 200W. Vitesse variable jusqu'à 13000 tr/mn. Dimensions (mm) : 395(H) x 70(Ø). Tube de plongée 160mm. Poids 990g.

**GH629** Modèle : MF052. 230V. 0.8A. 220W. Vitesse variable 3 000 à 13 000tr/min. Capacité : mélange et fouette 1 à 4L. Comprend bloc moteur avec pied mixeur et accessoire fouet.

**AD937** Modèle : AC518. Capacité 0.8L. Dimensions (mm) : 145(H) x 175(L). Poids 760g.

**AD939** Modèle : AC517. Capacité 1 à 4 kg. Dimensions (mm) : 235(H). Poids 95g.

Code	Description
1 <b>CF001</b>	Dynamix
2 <b>GH629</b>	Pack Plus Dynamix
3 <b>AD937</b>	Accessoire bol cutter Dynamix
4 <b>AD939</b>	Accessoire presse-purée Dynamix

## Mixeur Junior standard Dynamics

Léger, puissant et facile d'emploi. Purées ou mélanges jusqu'à 25L.

- Moteur 270W
- Pied 225mm en acier inoxydable
- Lames en titane (acier chirurgical)
- Interrupteur de sécurité



Mixeur 5 à 25L

**Spécification**

**CF004** Modèle : JNRS200. 230V. 270W. Vitesse 11000 tr/mn. Dimensions (mm) : 505(H) x 94(Ø). Longueur du pied 225mm. Poids 1,7kg.

**GF343** Modèle : MX024. 230V. 270W. 1.2A. Vitesse : jusqu'à 11000 tr/mn. Capacité : 5-25L. Dimensions (mm) : 575(L) x 95(Ø). Poids 2kg.

**CF005** Junior Plus MX021.V. 230V. 0.9A. 270W. Vitesse variable 0-11000 tr/mn. Dimensions (mm) : 505(H) x 94(Ø). Longueur du pied 225mm. Poids 1.9kg.

**CF007** Junior Combi MX022. 230V. 0.9A. 270W. Vitesse variable 0-11000 tr/mn. Dimensions (mm) 530(H) x 94(Ø). Longueur du pied 225mm. Fouet 185mm. Poids 2.4kg.

**GF341** Modèle : AC104. Capacité : 0.8L. Dimensions (mm) : 175(L) x 165(Ø). Poids 0.8kg.

Code	Description
<b>CF004</b>	Junior standard
<b>GF343</b>	Junior Plus XL
<b>CF005</b>	Mixeur Junior Plus
<b>CF007</b>	Combi Junior mixeur et fouet
<b>GF341</b>	Bol cutter pour CF005 et CF006

## Mixeur plongeant Master Dynaspeed Dynamic

Puissant mixeur équipé du contrôle de vitesse variable intelligent Dynaspeed pour adapter la vitesse à la texture des mélanges.

- Puissance max de 460W
- Vitesse variable de 3000 à 9500 tr/mn
- Tube de plongée 140mm en acier inoxydable
- Poignée ergonomique
- Couteau Ti-métal



**Spécification**

**CF013** MX2000 DSC. 230V. 2.1A. 460W. Dynaspeed 3000-9000 tr/mn. Dimensions (mm) 720(H) x 122(Ø). Tube de plongée 410 x 122(Ø)mm. Poids 3,5kg.

Code	Description
<b>CF013</b>	Master Dynaspeed

Mixeur 40 à 100L

ART DE LA TABLE

RESTAURANT, BAR ET HOTEL

MOBILIER

USAGE UNIQUE ET ENTRETIEN

VÊTEMENTS ET CHAUSSURES

CUISINE

MOBILIER DE CUISINE, CHARIOTS ET ÉCHELLES

MATÉRIEL ÉLECTRIQUE ET DE CUISSON

FROID

# MATÉRIEL ÉLECTRIQUE ET DE CUISSON / BLENDERS ET MIXEURS PLONGEANTS

## Master combi Dynamic

Un seul bloc moteur puissant compatible avec six accessoires individuels (vendus séparément). Cette solution évolutive et économique offre l'avantage de pouvoir étoffer dans le temps votre parc matériel sans changer de bloc moteur. Tous les accessoires sont lavables au lave-vaisselle.



- Puissance maxi : 600W
- 8 accessoires s'adaptant au même bloc moteur
- Vitesses de 100 à 9500 tr/min\*
- Accessoires en acier inoxydable

### Spécification

**AD281** Modèle: Bloc moteur BM 2000 AC001. 230V. 600W. 2,1A. Vitesse maxi 10500 tr/mn. Dimensions (mm) : 350(H) x 122(Ø). Poids 2,7kg.  
**AD283** Modèle: Fouet F90 AC003. Capacité de 5 à 20L. Vitesse de 300 à 900 tr/mn. Longueur du fouet 245mm. Poids 0,9kg.  
**AD287** Modèle: Pied presse-purée AP 90 AC004. Capacité 30kg. Vitesse de 100 à 600 tr/mn. Longueur du pied presse-purée 420mm. Poids 1,9kg.  
**AD286** Modèle: Fouet mélangeur FM92 AC202. Capacité de 20 à 200L. Vitesse de 100 à 500 tr/mn. Longueur du fouet 420mm.  
**AD284** Modèle: Fouet mélangeur FM90 AC200. Capacité de 20 à 200L. Vitesse de 100 à 500 tr/mn. Longueur du fouet 600mm.  
**AD285** Modèle: Fouet mélangeur FM91 AC201. Capacité de 20 à 200L. Vitesse de 100 à 500 tr/mn. Longueur du fouet 700mm.

### Code Description

Code	Description
<b>1</b> AD281	Bloc moteur
<b>2</b> AD283	Fouet F90
<b>3</b> AD287	Pied presse-purée AP 90.
<b>4</b> AD286	Fouet mélangeur FM92
AD284	Fouet mélangeur FM90
AD285	Fouet mélangeur FM91



## Mixeur MX91 monobloc Dynamic

Mixeur puissant, idéal pour les soupes, sauces et mayonnaises jusqu'à 100 litres. Pied en aluminium recouvert d'acier inoxydable pour un appareil résistant, hygiénique et léger.



- Puissance maxi 500W
- Vitesse de 9500 tr/mn
- Pied en aluminium 410mm
- Lames titane (acier chirurgical)
- Interrupteur de sécurité

### Spécification

**K472** Modèle: Maxi Mixeur MX91. 230V. Puissance maxi : 500W, puissance nominale : 450W. 1,5A. Vitesse: 9500 tr/min. Dimensions (mm) : 715(H) x 110(Ø). Poids 3,5kg.

### Code Description

Code	Description
<b>K472</b>	Mixeur MX91 monobloc

Mélange  
40 à  
100L

## Fouet Master vitesse variable Dynamic

Mixeur puissant idéal pour les soupes, potages, sauces et mayonnaise jusqu'à 20 litres.

- Moteur 500W
- Vitesse variable
- Fouets en acier inoxydable 245mm
- Interrupteur de sécurité
- Monobloc



### Spécification

**CF011** 230V. 500W. 2,1A. Vitesse : 900 tr/mn. Dimensions (mm): 860(H) x 125(Ø). Poids : 3,3kg.

### Code Description

Code	Description
<b>CF011</b>	Fouet vitesse variable

Fouet  
5-20L

## Mixeur Senior standard Dynamic

Les appareils de la gamme Dynamic Sénior sont puissants et polyvalents : une seule vitesse pour mixer de grandes quantités de préparation.

- 300W
- Vitesse fixe de 9000 tours/mn
- Lame Titanium
- Peut mixer de 20 à 40L



### Spécification

**CF008** PMX 98 Standard MX007. 220-240V. 1,36A. 350W. Vitesse 9500tr/mn. Dimensions (mm) 600(H) x 97(Ø). Longueur du tube 300mm. Poids 2,4kg.

### Code Description

Code	Description
<b>CF008</b>	Mixeur monobloc Sénior

Mixe  
20-40  
litres

## Mixeurs professionnels gamme SMX Dynamic

Vous avez demandé de la puissance ? Les supers mixeurs de la gamme SMX répondent présents. Du SMX 600 E pied fixe au dernier SMX 800 DSC, ces appareils sont destinés aux volumes très importants. Avec leurs supports spécifiques (vendus séparément), leur maniement reste très aisé. De plus, ils bénéficient de la nouvelle technologie de refroidissement du moteur leur assurant ainsi une longévité exceptionnelle même lors d'un usage intensif. Les supports en acier inoxydable sont réglables et lavables au lave-vaisselle.

- Corps et pied en acier inoxydable
- Vitesse variable
- Système unique de contrôle de vitesse Dyna
- Les mixeurs de la gamme SMX mélangent 3 fois plus vite que les modèles classiques
- Bouton pour un fonctionnement en continu
- Lame plaquée titane
- Support de fixation murale fourni
- Utilisation intensive



### Spécification

**DS551** Modèle : SMX700T. 230V. 4A. 925W. Vitesse variable 9500 tr/mn. Dimensions (mm): 870(H) x 245(L) x 125(P). Poids 6,5kg.  
**DS552** Modèle : SMX 800T. 230V. Puissance max 1kW. 2,8A. Vitesse variable jusqu'à 9500 tr/mn. Dimensions (mm): 950(H) x 125(Ø). Poids 6,7kg.  
**DS553** Modèle : MX125T. 230V. 4,35A. 1kW. Vitesse : 3000-9500 tr/mn. Dimensions (mm): 960(H) x 125(L). Poids 6,7kg.

Code	Description
<b>DS551</b>	Mixeur SMX 700T
<b>DS552</b>	Mixeur SMX 800T
<b>DS553</b>	SMX Blender Turbo

## Packs Master Dynamic

La gamme Master permet de mixer jusqu'à 100L, de travailler au fouet jusqu'à 20L et de réduire en purée jusqu'à 30kg sans aucun problème. Fouets éjectables et pied et presse-purée démontables pour un nettoyage facile. Mixeur seul (CF014) ou mixeur et fouet (CF015) ou mixeur-fouet et presse-purée (CF016).

- Moteur 500W
- Vitesse variable
- Mixeur 410mm, fouet 245mm, presse-purée 420mm
- Témoin de mise sous tension
- Bouton pour un travail par impulsion ou en continu
- Accessoires interchangeables
- Pied démontable
- Pour une utilisation intensive



### Spécification

**CF014** MDH2000 Plus. 230V. 2,1A. 500W. Vitesse variable 3000-9500 tr/mn. Dimensions (mm) 720(H) x 122(Ø). Longueur tube 410mm. Poids 3,7kg.  
**CM237** Modèle : MX120. 230V. 2,2A. 500W. Vitesse 3000-9500 tr/mn. Dimensions (mm): 720(H) x 122(L). Poids 4kg.

Code	Description
<b>1</b> <b>CF014</b>	Mixeur
<b>2</b> <b>CM237</b>	Turbo Blender Master



## Mixeur Senior Dynamic

Le PMDH 250 avec pied démontable 1/4 de tour, léger et maniable, est un appareil puissant. Il pulvérise en rien de temps, 40 litres de potage de légumes cuits.

- Puissance max 350W
- Vitesse variable 0 à 9500 tr/mn
- Pied mixeur démontable 300mm
- Couteau Ti-métal facile à démonter



### Spécification

**CF009** Modèle : MX006. 230V. 1,36A. 350W. Vitesse variable jusqu'à 0 - 9500 tr/mn. Dimensions (mm) 640(H) x 97(Ø). Longueur tube 300mm. Poids 2,5kg.

Code	Description
<b>CF009</b>	Mixeur Senior



## Mixeur Senior XL Dynamic

Mixeur avec pied XL en acier inoxydable qui permet de travailler dans des marmites plus profondes. Robuste, puissant et très maniable, facile à nettoyer, avec couteau Ti-métal. Le joint à double lèvres crée une meilleure étanchéité au niveau de la fixation du pied.

- Puissance max 350W
- Pied mixeur détachable
- Couteau Ti-métal
- Facile à nettoyer
- Double isolation



### Spécification

**GF348** Modèle : MX016. 230V. 350W. 1,5A. Vitesse : 0 à 9500 tr/mn. Capacité : 20-40L. Dimensions (mm): 695(L) x 95(Ø). Poids 2,6kg.  
**AD287** Modèle : Pied presse-purée AP 90 AC004. Capacité 30kg. Vitesse de 100 à 600 tr/mn. Longueur du pied presse-purée 420mm. Poids 1,9kg.

Code	Description
<b>3</b> <b>GF348</b>	Mixeur Senior XL
<b>4</b> <b>AD287</b>	Pied presse-purée AP 90.



ART DE LA TABLE

RESTAURANT, BAR  
ET HOTEL

MOBILIER

USAGE UNIQUE  
ET ENTRETIENVÊTEMENTS  
ET CHAUSSURES

CUISINE

MOBILIER DE CUISINE,  
CHARIOTS ET ÉCHELLESMATÉRIEL ÉLECTRIQUE  
ET DE CUISSON

FROID

# MATÉRIEL ÉLECTRIQUE ET DE CUISSON / PRÉPARATION DES ALIMENTS

## Batteur mélangeur K5 Kitchenaid

Modèle professionnel très résistant avec anneau verseur protecteur transparent pour cuve. Fourni avec un batteur plat, un crochet à pâte, un fouet inox.

- Moteur 315W
- Cuve en acier inoxydable de 4,8L
- 10 vitesses
- Monte et baisse de cuve par commande à poignée
- Bouton de réinitialisation



Code	Description
J498	K5 Blanc 4,8L
DY422	K5 Noir 4,8L
DN677	K5 Rouge 4,8L

**Spécification**  
K5 230V. 315W. 1,4A. Vitesse : 40-200 tr/mn.  
Dimensions (mm): 411(H) x 264(L) x 338(P). Poids 12kg.

## Batteur K45 Kitchenaid

Puissant et silencieux, moteur à entraînement direct. Solide, stable et très robuste. Châssis aux formes arrondies pour un nettoyage facile et une utilisation sans danger. Fourni avec batteur plat, fouet et crochet à pâte.

- Bol de 4,28L
- Moteur 275W
- 10 vitesses de 58 tr/min à 220 tr/min



**Spécification**  
J400 230 V. 275W. 1,1A. Vitesse 58 - 220tr/min.  
Dimensions (mm) : 333 (H) x 358 (L) x 221(P). Poids 10.45kg.

Code	Description
J400	4,28L

## Accessoires pour tous les modèles Kitchenaid



Code	Description
F661	Trancheur / éminceur pour Kitchenaid
N241	Accessoire à saucisses (à utiliser avec le J501)
AD579	Batteur bord flexible pour mixeur J400

## Batteurs multifonction à bol relevable Kitchenaid



Le batteur KitchenAid le plus puissant et le plus silencieux possède un bol en acier inoxydable de 6,9L avec une poignée en J qui permet de maîtriser les mélanges lourds. Avec son moyeu puissant pour les accessoires, son verseur/protecteur et son moteur 500W avec engrenages en métal, ce robot robuste peut transformer de grandes quantités d'ingrédients tout en étant très silencieux. Cet appareil est capable de mélanger 19 blancs d'oeufs, 1,9L de crème fouettée, 4,5 kg de préparation à gâteau, 3,8 kg de pâte et 3,6 kg de purée de pommes de terre.

- Bol en acier inoxydable 6,9L
- Moteur 500W robuste à transmission directe
- Levage manuel du bol
- Poignée en J
- Verseur/protecteur
- Moyeu puissant pour les accessoires
- Fouet en acier inoxydable
- Batteur plat et crochet pétrisseur recouverts de plastique nylon
- Boutons de commande en métal usiné



Code	Description
CA986	Blanc 6,9L
CA987	Rouge 6,9L

**Spécification**  
230V. 500W. 4,3A. Vitesse: 40 - 200 tr/mn. Capacité bol 6,9L. Dimensions (mm): 417(H)x 287(L)x 371(P). Poids : 12,2kg.

## Batteurs professionnels Kitchenaid



Batteur Kitchenaid ultra performant et silencieux au design arrondi, surface lisse, avec bol relevable conçu pour les mélanges lourds. Bol 6,9 litres avec poignée en J. Moteur 325 watt. Fourni avec 3 accessoires lavables au lave-vaisselle. Ce batteur permet de monter 19 blancs en neige, fouetter 1,9L de crème, mélanger 4,5kg de préparation, 3,8kg de pâte et 3,6kg de purée.

- Bol en acier inoxydable 6,9L
- Grille de protection et interrupteur d'arrêt de sécurité
- Corps entièrement métallique
- Batteur plat, fouet et crochet à pâte en acier inoxydable
- Poignée en J



Code	Description
CB575	Blanc 6,9L
CB576	Rouge empire 6,9L

**Spécification**  
230V. 325W. 2,1A. 40-200tr/mn. Capacité du bol : 6,9L. Dimensions (mm): 417(H)x 371(L)x 287(P). Poids 13kg.

# MATÉRIEL ÉLECTRIQUE ET DE CUISSON / PRÉPARATION DES ALIMENTS

## Batteur planétaire 7L Buffalo

Batteur extrêmement durable et robuste avec bol amovible grande capacité. Idéal pour un usage quotidien dans les boulangeries, les restaurants, les cantines et même les écoles préparant les repas sur place. La tête de levage et le bol en inox facilitent le nettoyage et le remplacement des accessoires, quant au couvercle avec trémie amovible, ils protègent des projections lors du mélange.



- Bol inox 7L
- Contrôle de la vitesse en continu
- Construction entièrement en métal
- Trémie amovible pour ajouter des ingrédients pendant le mélange
- Moteur 270W

### Spécification

**DB266** 220-240V, 270W, 1,5A, Monophasé.  
Dimensions (mm): 420(H) x 230(L) x 400(P), Poids : 15kg.  
**CP921** 220-240V, 270W, 1,5A, Monophasé.  
Dimensions (mm): 420(H) x 230(L) x 400(P), Poids : 15kg.

### Code Description

<b>DB266</b>	Blanc
<b>CP921</b>	Noir



## Pétrins à spirale Gastro M



Pétrins professionnels à têtes fixes pour pizzerias et boulangeries. La forme particulière de la spirale permet d'avoir un pétrissage parfaitement homogène en peu de temps. La cuve, la spirale, l'axe central et la protection de cuve sont en acier inoxydable. Système de transmission particulièrement silencieux. Machines livrées avec un coupe-pâte.

### Spécification

**DS187** 230V, 370W, Dimensions (mm): 705(H) x 395(L) x 625(P)  
**DS188** 230V, 750W, Dimensions (mm): 795(H) x 415(L) x 735(P), Poids 65kg.  
**DS189** 230V, 750W, Dimensions (mm): 795(H) x 415(L) x 735(P), Poids 75kg.  
**DS190** 400V, 750W, Dimensions (mm): 935(H) x 540(L) x 825(P), Poids 95kg.

### Code Description

<b>DS187</b>	7L
<b>DS188</b>	16L
<b>DS189</b>	22L
<b>DS190</b>	41L

# Batteurs planétaires Buffalo



Appareils non adaptés pour les pâtes à pain et pâtes à pizza. Attention bien respecter les capacités indiquées. Batteurs fiables à usage intensif adaptés pour les restaurants et cantines. Corps entièrement en métal résistant pour faciliter le nettoyage et l'utilisation du monte et baisse de cuve. Arrêt de sécurité s'active si la cuve ou l'écran de protection ne sont pas bien en place. Livrés avec cuve, fouet, crochet et palette. Cuve lavable au lave-vaisselle.



- 3 vitesses réglables
- Equipés d'un monte et baisse de cuve
- Coupe-circuit de sécurité et prévention de surcharge
- Ecran de protection
- Livrés avec cuve inox, fouet, crochet et palette

#### Spécification

**GL190** 230V, 550W, 2,4A, 3 vitesses : 91, 200 et 330 tr/mn. Capacité 2kg de farine / 3kg de pâte. Dimensions (mm): 610(H) x 395(L) x 395(P). Poids 36kg.

**GL191** 230V, 1,1kW, 4,8A, 3 vitesses : 97, 220 et 316 tr/mn. Capacité 5kg de farine / 7,5kg de pâte. Dimensions (mm): 794(H) x 558(L) x 555(P). Poids 92kg.

**GJ461** 230V, 1,5kW, 10A, 3 vitesses: 91, 166 et 282 tr/mn. Capacité 7,5kg de farine / 11,3kg de pâte. Dimensions (mm): 1030(H) x 540(L) x 570(P). Poids 170kg.

**GD891** Dimensions (mm): 445(H)x 440(L)x 458(P). Poids 9kg.

Code	Description
1 <b>GL190</b>	Batteur 9L
2 <b>GL191</b>	Batteur 20L
3 <b>GJ461</b>	Batteur de sol 29L
4 <b>GD891</b>	Rhausse 445mm pour GL190 et GL191

ART DE LA TABLE

RESTAURANT, BAR  
ET HOTEL

MOBILIER

USAGE UNIQUE  
ET ENTRETIEN

VÊTEMENTS  
ET CHAUSSURES

CUISINE

MOBILIER DE CUISINE,  
CHARIOTS ET ÉCHELLES

MATÉRIEL ÉLECTRIQUE  
ET DE CUISSON

FROID



# MATÉRIEL ÉLECTRIQUE ET DE CUISSON / PRÉPARATION DES ALIMENTS

## Hachoir à viande Caterlite

Machine facile à utiliser fournie avec trois disques : épais, moyen et fin. Fonction marche arrière pour les viandes les plus difficiles. Pieds anti-dérapants pour une meilleure stabilité. Simple interrupteur marche / arrêt.



- Moteur de 350 W
- Débit maximal 113 kg/h
- Facile à nettoyer

Code	Description
CB943	350W

**Spécification**  
**CB943** 230V, 1.5A. Dimensions (mm): 430(H) x 420(L) x 170(P). Poids 6kg.

## Hachoir à viande professionnel Buffalo

Hachoir avec trémie en inox, moteur de précision doté d'un ventilateur de refroidissement. Fonction d'inversion pour les viandes particulièrement grosses.

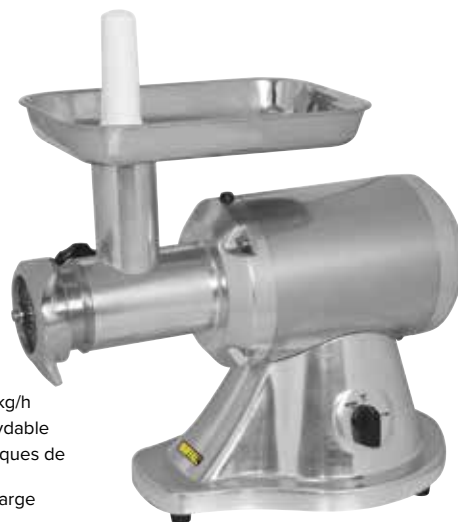

- Moteur 800W
- Débit maximum 250kg/h
- Trémie en acier inoxydable
- Fourni avec deux disques de 6mm et 8mm
- Protection anti-surchage

Code	Description
CD400	Hachoir 800W

**Spécification**  
**CD400** 230V, 800W, 3,64A. Débit maximum de 250kg/h. Dimensions (mm): 410(H) x 517(L) x 328(P). Poids 24,5kg.

## Hachoir à viande Santos

Hachoir à viande professionnel, conforme aux normes HACCP, pour tout type de viande, dont les grosses pièces. Idéal pour les hamburgers, les saucisses et pâtés. Toutes les pièces amovibles passent au lave-vaisselle. Livré avec 3 disques de 3mm, 4,5 mm et 8 mm.



- Moteur 650W
- Hachoir en acier inoxydable
- Débit moyen : 160 kg/heure
- Bouton d'inversion du sens de rotation

**Spécification**  
**DN639** 230V, 650W, 3,5A. Dimensions (mm): 420(H) x 260(L) x 330(P). Poids 18kg.

Code	Description
DN639	650W

## Machine manuelle à steaks hachés Buffalo

Machine à steaks hachés manuelle en alliage d'aluminium. Facile à nettoyer, elle permet de fabriquer des steaks hachés de taille et de forme uniformes. Pour la fabrication artisanale. Le support d'alimentation supérieur contient des ronds de papier sulfurisé (non fournis) pour séparer les steaks de manière pratique.



Code	Description
CE225	Machine à steak l 100mm (Ø)

**Spécification**  
**CE225** Taille du steak haché 100mm. Dimensions (mm) 270(H) x 280(L) x 280(P). Poids 4,7kg.

## Déshydrateur Buffalo

Déshydrateur 10 plateaux doté d'un excellent rapport qualité-prix. Utilisation facile : minuteur digital et contrôle de la température réglables. Polyvalent et adapté à de nombreux types d'aliments, fruits et légumes, viande et poisson.



- 10 plateaux amovibles compatibles lave-vaisselle
- Panneau de commande digital
- Contrôle de température
- Système de ventilation pour répartition de la chaleur
- Porte pivotante transparente

**Spécification**  
**CD965** 230V, 800W. Plage de température : 35°C à 70°C. Dimensions (mm): 480(H) x 362(L) x 415(P). Poids 9,3kg.

Code	Description
CD965	10 plateaux

## Déshydrateur Buffalo

Déshydrateur en acier inoxydable de haute qualité et robuste. Commandes numériques faciles à utiliser. Permet de sécher de nombreux types d'aliments, notamment des herbes et épices, des légumes, des fruits, de la viande et du poisson. Peut également être utilisé pour faire lever du pain.



- Construction robuste en acier inoxydable
- 10 plateaux inox amovibles
- Panneau de commande numérique convivial
- Flux d'air assisté par ventilateur pour une distribution uniforme de la chaleur
- Porte à charnières vitrée
- Minuterie 24h
- Température max 75°C

**Spécification**  
**CS950** 230V, 1kW, 4,4A. Monophasé. Température max 75°C. Dimensions (mm): 430(H) x 535(L) x 417(P). Dimensions intérieures : 400(H) x 400(L) x 370(P)mm. Poids 21,5kg.

Code	Description
CS950	10 plateaux

## Déshydrateur inox Buffalo

Déshydrateur ultra-silencieux avec flux d'air horizontal pour empêcher les saveurs des aliments de se répandre aux autres plateaux.

NOUVEAU



- Construction inox robuste
- 6 plateaux inox
- Flux d'air horizontal
- Minuteur réglable
- Le thermostat s'ajuste de 35°C à 75°C

Code	Description
DB234	6 plateaux

## Turbine à glace 1,5L Buffalo

Machine de grande capacité avec compresseur intégré et affichage LED de la température. Parfaite pour la fabrication de crème glacée, sorbet ou de yogourt glacé.

- Capacité 1,5L
- Débit maximum 1,5L/30mn
- Cuve amovible antiadhésive



**Spécification**  
DM067 230V/50Hz. 150W. 0.7A. Dimensions (mm): 245(H) x 402(L) x 281(P). Poids 12.2kg.

Code	Description
DM067	1,5L

## Rouleau de sacs sous vide (distributeur) Buffalo

Sacs d'emballage sous vide gaufrés pouvant être découpés à la dimension voulue en fonction des besoins. Convient pour la congélation, réfrigération, le micro-ondes et l'ébullition. Compatibles avec toutes nos machines d'emballage sous vide. Résistants à des températures entre -18 et +100 °C.



Code	Description
CK323	Rouleau de sacs sous vide 280(l)mm x 6(L)m
GF427	Rouleau distributeur (gaufré) avec lame 200mm x 15m
GF428	Rouleau distributeur (gaufré) avec lame 300mm x 15m

## Sacs d'emballage sous vide Vogue

Sacs d'emballage sous vide gaufrés prêts à sceller, pour la congélation, la réfrigération, le micro-ondes et l'ébullition. Plage de température de -18°C à +100°C. Epaisseur : côté lisse 75 µ, côté gaufré 90 µ. Sacs adaptés pour toutes nos machines de mise sous vide.



Code	Description	Qté
DM880	150mm x 350mm (gaufré)	50
DM881	200mm x 300mm (gaufré)	50
DM882	250mm x 350mm (gaufré)	50
DM883	300mm x 400mm (gaufré)	50

## Couteau à kebab en métal Rite Price

La lame à disque en acier inoxydable durci amovible coupe la viande en quelques secondes. Manche en métal ou plastique. Transformateur et cordons fournis. La lame doit toujours être détachée du manche pour le nettoyage (ne jamais immerger le manche dans l'eau). Pour une utilisation peu intensive uniquement.



**Spécification**  
CF239 28V. 75W. 2A. Dimensions (mm): manche: 210(H) x 47(Ø). Lame: 80(Ø). Logement de lame: 85(L) x 90(P). cordon d'alimentation 2.2m. Transformateur: 176(H) x 123(L) x 82(P). cordon d'alimentation 1.9m. Poids 1 kg.

Code	Description
CF239	Métal - lame 80mm

## Turbine à glace 2L Buffalo

Turbine à glace de qualité professionnelle qui élimine la nécessité de pré-réfrigérer la cuve, réel gain de temps de préparation. Construction en acier inoxydable avec compresseur intégré. Le faible encombrement permet une utilisation de comptoir.

- Capacité 2L
- Débit max 2L/30mn
- Cuve amovible antiadhésive



**Spécification**  
CM289 230V. 180W. 8A. Plage de température : -35°C à -18°C. Réfrigérant: R600a. Dimensions (mm): 362(H) x 272(L) x 315(P). Poids 12.3kg.

Code	Description
CM289	2L

## Sacs sous vide Vogue

Sacs sous vide transparents prêts à utiliser, adaptés à la congélation, réfrigération, au micro-ondes et au bain-marie. Plage de température -18°C à 100°C. Convient pour une utilisation avec les machines à emballer sous vide.



Code	Description	Qté
CL196	150 x 350mm	100
CL197	200 x 300mm	100
CL198	250 x 350mm	100
CL199	300 x 350mm	100

ART DE LA TABLE

RESTAURANT, BAR ET HOTEL

MOBILIER

USAGE UNIQUE ET ENTRETIEN

VÊTEMENTS ET CHAUSSURES

CUISINE

MOBILIER DE CUISINE, CHARIOTS ET ÉCHELLES

MATÉRIEL ÉLECTRIQUE ET DE CUISSON

FROID

# MATÉRIEL ÉLECTRIQUE ET DE CUISSON / PRÉPARATION DES ALIMENTS

## Machine sous-vide compacte Buffalo

Machine d'utilisation facile, adaptée à la plupart des aliments et liquides. Prolonge la durée de vie des aliments et réduit le gaspillage. Idéale pour la préparation des aliments à cuire sous vide. Fournie avec un cutter de sac. Pour utilisation peu intensive.

- Cuve inox
- Capacité 6.5L
- Mise sous vide et soudure automatiques
- Temps réglable
- Affichage LED
- S'utilise avec des sacs lisses et gaufrés



Code	Description
CT014	Machine sous-vide   6,5L   Inox
CK323	Rouleau de sacs sous vide 280(l)mm x 6(L)m

## Soudeuse Buffalo

Soudeuse conçue pour sceller tous types de sachets. Temps de soudure rapide et utilisation facile. Convient pour une utilisation alimentaire. Facile à nettoyer et à entretenir.



- Soudure facile et rapide de sachets
- Temps de soudure réglable selon l'épaisseur des sachets
- Corps métallique solide et durable

**Spécification**  
GJ459 230V. 300W. 1.3A. Dimensions (mm): 235(H) x 430(L) x 85(P).

Code	Description
GJ459	Soudeuse 300mm
CK323	Rouleau de sacs sous vide 280(l)mm x 6(L)m

## Machine sous-vide utilisation peu intensive Caterlite

Prolongez la durée de vie et la valeur nutritive de vos produits alimentaires et gagnez du temps en faisant vos préparations avant le coup de feu. Ne convient pas aux liquides. Utilisation uniquement avec des sacs sous vide gaufrés - nous conseillons les sacs ou rouleaux sous vide Vogue gaufrés.



- Préserve et prolonge la durée de vie des aliments
- Protection contre l'oxygène, l'humidité et la congélation
- Fonction soudure indépendante

**Spécification**  
CN515 230V. 110W. 0.48A. Puissance d'aspiration 9L/mn. Largeur de soudure max 300mm. Dimensions (mm): 86(H) x 357(L) x 148(P). Poids 1.4kg.

Code	Description
CN515	Largeur de soudure 300mm

## Machine sous-vide inox Buffalo

Machine sous-vide / soudeuse robuste pour conserver et prolonger la durée de vie des aliments. Ne convient pas aux liquides. A utiliser uniquement avec des sacs sous-vide gaufrés.



- Construction acier inoxydable
- Protection contre l'oxygène, l'humidité et la congélation
- Fonctions mise sous-vide accélérée et soudure manuelle
- Mise sous-vide douce pour protéger les aliments délicats

**Spécification**  
CN514 230V. 130W. 0.57A. Puissance d'aspiration -15L/mn. Largeur de soudure max 300mm. Dimensions (mm): 125(H) x 400(L) x 265(P). Poids 3.5kg.

Code	Description
CN514	Largeur de soudure 300mm

## Machines à emballer sous vide Buffalo

Faites des économies et limitez le gaspillage grâce à ces machines innovantes et rentables. Préparez les aliments à l'avance pour gagner du temps lors des périodes d'affluence. A utiliser avec les sacs sous-vide Vogue.



- Structure aluminium
- Protège de l'oxygène, de l'humidité et des brûlures de congélation.
- Elimination quasi totale des poches d'air grâce aux sillons.
- Minuterie facile à utiliser
- Facile à nettoyer

**Spécification**  
CC770 230V. 300W. 13A. Convient pour les sacs jusqu'à 300mm de large. Dimensions (mm): 94(H) x 400(L) x 192(P).  
CC771 230V. 300W. 1.3A. Convient pour les sacs jusqu'à 400mm de large. Dimensions (mm): 94(H) x 500(L) x 192(P).

Code	Description
CC770	Pour sacs de 300mm de large
CC771	Pour sacs de 400mm de large

## Extracteur de jus Santos

Préparez des jus frais, pressés à froid, sur demande. Cette nouvelle façon d'extraire du jus, en pressant très lentement toutes sortes de fruits, légumes et herbes, permet de préserver les vitamines, nutriments, enzymes et minéraux. Le moteur silencieux permet l'extraction de jus directement devant les clients. Pas besoin de couper vos aliments grâce à la goulotte XL, ce qui vous laisse plus de temps pour vous concentrer sur le service de vos clients.

- Corps en aluminium et zone alimentaire en inox
- Moteur asynchrone robuste de 1 kW
- Goulotte extra large pour fruits et légumes entiers
- Le système breveté produit un rendement exceptionnel
- Pièces en contact alimentaire faciles à nettoyer

### Spécification

**CN990** Modèle: 65A. 220-240V. 1kW. 50-60Hz. 5-80RPM.  
Dimensions (mm): 650(H) x 200(L) x 350(P). Poids: 28kg.

Code	Description
------	-------------

<b>CN990</b>	Extracteur de jus N°65
--------------	------------------------

## Presse-agrumes classique Santos



Idéal pour une production en continu. Le moteur à haute vitesse extrait la quantité maximale de jus. Pour presser les oranges, citrons, citrons verts ou pamplemousses (uniquement les agrumes). Bloc moteur étanche.

- Bol 795ml
- Base en alliage aluminium
- 3 tailles d'ogives
- Débit maxi 30L/h.

### Spécification

**K275E** Modèle: 11. 230 V. 130W. 0,6A. Monophasé.  
Vitesse 1500 tr/min. Dimensions (mm): 350(H) x 200(L) x 300(P). Poids 5kg.

Code	Description
------	-------------

<b>K275E</b>	Modèle 11
--------------	-----------

## Presse-agrumes automatique Santos



Presse-agrumes facile et rapide à utiliser avec un moteur silencieux. La passoire perforée amovible fournit une filtration optimale de la pulpe, tandis que le déflecteur métallique évite toute éclaboussure. Toutes les pièces sont amovibles et lavables au lave-vaisselle. Toutes les pièces en contact avec les fruits sont en acier inoxydable 18/10. Bac récepteur amovible.

- Levier de marche / arrêt
- Facile à nettoyer
- Débit maxi 30L/h

### Spécification

**K273** Modèle: 10. 230 V. 230W. 1A. Vitesse : 1500 à 1800 tr/mn. Monophasé. Dimensions (mm): 380(H) x 200(L) x 300(P). Poids 10kg.

Code	Description
------	-------------

<b>K273</b>	Presse-agrumes automatique gris
-------------	---------------------------------



## Presse-agrumes classique Santos



Idéal pour une production en continu. Le moteur à haute vitesse extrait la quantité maximale de jus.

- Cuve en plastique 795 ml
- Débit 30L/h
- Base en alliage aluminium
- Fourni avec 3 ogives de taille différente
- Bloc moteur hermétique

### Spécification

**K276** Modèle: 11. 230 V. 130W. 0,6A. Monophasé. Vitesse 1500Ltr/min. Débit 30L/h. Dimensions (mm): 350(H) x 200(L) x 300(P). Poids 5kg.

Code	Description
------	-------------

<b>K276</b>	Chrome
-------------	--------

## Presse-agrumes 70 Evolution Santos



Produisez des jus de fruits frais rapidement et facilement en interne grâce à ce presse-agrumes à haut débit avec un système de débrayage breveté. Ogive et bol amovibles pour un nettoyage facile. Le bec verseur haut permet d'utiliser des pichets et des verres hauts. Bac récepteur amovible.

- Action centrifuge efficace
- Ogive hélicoïdale haute performance
- Débit maxi 50L/h
- Facile à nettoyer

### Spécification

**CE356** Modèle: Evolution 70A. 230V. 275W. 2,1A. Vitesse : 1500 à 1800 tr/mn. Dimensions (mm): 490(H) x 240(L) x 400(P). Poids 13,5kg.

Code	Description
------	-------------

<b>CE356</b>	Presse-agrumes à levier
--------------	-------------------------

ART DE LA TABLE

RESTAURANT, BAR  
ET HOTEL

MOBILIER

USAGE UNIQUE  
ET ENTRETENVÊTEMENTS  
ET CHAUSSURES

CUISSINE

MOBILIER DE CUISINE,  
CHARIOTS ET ÉCHELLESMATÉRIEL ÉLECTRIQUE  
ET DE CUISSON

FROID

# MATÉRIEL ÉLECTRIQUE ET DE CUISSON / PRÉPARATION DES ALIMENTS

## Centrifugeuse Waring Commercial

Extrait rapidement et facilement le jus, sans pulpe, de légumes, des fruits, des herbes, etc. Pièces amovibles lavables au lave-vaisselle. Enveloppe en copolyester sans BPA facile à nettoyer. La « base gyro » élimine pratiquement toutes les vibrations lors de l'utilisation. Convient pour les petits établissements. Pour presser les citrons, utilisez l'accessoire prévu à cet effet (DL269 - vendu séparément).

**PRODUIT  
INDISPONIBLE  
À LA VENTE**

- Moteur à induction puissant 330W
- Disque de coupe en acier inoxydable
- « Base gyro » brevetée
- Facile à nettoyer



**Spécification**  
CE380 Modèle: 6001X. 230V. 330W. 4.3A. Vitesse 3600 tr/mn. Jus/min (environ): Pomme 355ml, Carotte 591ml, Céleri 532ml, Tomate 444ml. Goulotte d'alimentation (mm): 50x32. Dimensions (mm): 310(H) x 230(L) x 230(P). Poids 5,2kg.

Code	Description
CE380	Centrifugeuse

## Centrifugeuse professionnelle Santos

Centrifugeuse professionnelle avec moteur asynchrone, exceptionnellement puissant, et un panier de centrifugation inox amovible pour un enlèvement rapide et facile de la pulpe. Pour le jus de fruits et légumes, idéal pour une utilisation dans les bars jus et smoothies, restaurants, cafés et magasins d'aliments naturels et diététiques.

- Moteur 1,3kW
- Débit max 100L/h
- Couvercle en aluminium avec goulotte d'introduction de large diamètre (68mm)
- Disque de râpe acier inox Ø 165mm



**Spécification**  
CG330 Modèle : 28A. 230V. 1.3kW. 5.6A. Vitesse : 3000 à 3600 tr/mn. Débit max : jusqu'à 100L/h. Dimensions (mm): 510(H)x 320(L)x 480(P). Poids : 24kg.

Code	Description
CG330	Centrifugeuse professionnelle No. 28

## Râpe à fromage électrique Santos

Râpe électrique puissante avec moteur silencieux et interrupteur de sécurité. Convient pour les noix, fruits secs, le chocolat et le fromage. Base facile à nettoyer, tout comme les accessoires amovibles lavables au lave-vaisselle. Idéale pour les supermarchés, pizzerias et pâtisseries.

- Moteur 600W
- Capacité du tiroir 800g
- Peinture anti-bactérienne.
- Fournie avec un disque à râper de 3mm.



**Spécification**  
CF600 Modèle: 02A. 230V. 600W. 3.5A. IP44. Vitesse 1500 tr/mm. Capacité 800g (capacité du tiroir). Débit maxi 50kg/h. Dimensions (mm): 360(H) x 250(L) x 420(P). Poids 14,5kg.

Code	Description
CF600	Râpe 50kg/h

## Centrifugeuse haut débit Santos

Le moteur silencieux, mais puissant, produit plus de 1,5 litres de jus de pomme par minute. Grâce à la goulotte d'alimentation extra large, vous n'avez plus besoin de couper les fruits en petits morceaux. Possède le système Ezy-Clean™ avec bol, panier et couvercle amovibles. Le panier possède des mailles fines. Parfait pour réaliser des jus de fruits frais devant les clients.

- Moteur 600W
- Bol et lames en acier inoxydable
- Débit maxi 100L/h
- Ejection automatique de la pulpe
- Goulotte d'alimentation extra large
- Hauteur du bec de 200mm parfaite pour les pichets



**Spécification**  
E073 Modèle: 50. 230 V. 600W. 3,3A Dimensions (mm): 450(H) x 260(L) x 470(P).

Code	Description
E073	Centrifugeuse N°50

## Centrifugeuse Miracle Edition Santos

Centrifugeuse puissante, robuste et facile à nettoyer, c'est l'outil incontournable des bars jus. L'édition Miracle offre une grande efficacité et est adaptée à une utilisation intensive. Filtration parfaite pour un jus de grande qualité: grand panier avec tamis très fin. Goulotte d'introduction extra large (80 mm de Ø), panier amovible et bec de 228mm de haut. Livrée avec poussoir alimentaire, brosse de nettoyage et bac récupérateur.

- Puissant moteur centrifuge 1,3 kW
- Débit max 140L/h
- Corps en acier inoxydable et aluminium durable
- Cuve et panier avec tamis en acier inoxydable zone alimentaire
- Goulotte d'introduction extra large
- Coupe-circuit de sécurité
- Hauteur du bec 228 mm permettant de remplir les pichets



**Spécification**  
GH739 Modèle : 68. 230V. 1300W. Vitesse : 3000 tr/mn. Hauteur du bec : 228mm. Dimensions (mm): 606(H)x 330(L)x 562(P). Poids : 25kg.

Code	Description
GH739	Centrifugeuse N°68

## Trancheur à viande Caterlite

Trancheur à viande pour une utilisation peu intensive. Lame en acier inoxydable de 190mm, amovible pour faciliter le nettoyage. Silencieux. Épaisseurs de coupe réglable. Livré avec deux lames amovibles en acier inoxydable.

- Moteur 200W
- Pieds ventouse pour la stabilité
- Épaisseur de coupe réglable jusqu'à 15mm
- Interrupteur de sécurité lumineux On/Off



**Spécification**  
GH489 230V. 200W. 0.65A. Dimensions (mm) : 275(H)x 375(L)x 255(P). Poids 4,1kg.

Code	Description
GH489	Lame de 190mm

## Trancheuses à jambon Buffalo

Coupe exceptionnelle pour les gros volumes de viandes cuites et froides. Le chariot pour les aliments est monté sur roulements à billes pour une action de glisse sans à-coups. Contrôle de l'épaisseur grâce au bouton situé sur le côté. Fonctionnement à courroie.

- Structure en aluminium anodisé
- Epaisseur de coupe réglable
- Aiguiser de lame intégré
- Kit de retrait de lame pour un nettoyage facile



### Spécification

**CD277** 230V, 120W, 0.9A. Dimensions (mm) : 457(H) x 445(L) x 445(P). Poids 16kg.  
**CD278** 230V, 120W, 0.9A. Dimensions (mm) : 485(H) x 452(L) x 437(P). Poids 17,5kg.  
**CD279** 230V, 180W, 1.23A. Dimensions (mm) : 585(H) x 500(L) x 450(P). Poids 26kg.

### Code Description

Code	Description
<b>CD277</b>	Trancheuse - lame de 220 mm
<b>CD278</b>	Trancheuse - lame de 250mm
<b>CD279</b>	Trancheuse - lame de 300mm

## Coupe-légumes en continu Buffalo

Coupe-légumes polyvalent à grande vitesse pour râper, émincer, couper en julienne, etc. Modèle ergonomique pour une utilisation confortable. Equipé de 2 orifices d'alimentation, l'un cylindrique pour des résultats uniformes et l'autre en demi-lune pour un débit plus rapide. Coupe-circuit de sécurité lorsque le couvercle est enlevé. Disques vendus séparément.

- Débit maximal 300 kg/h
- Tubes d'alimentation cylindrique et en demi-lune
- Structure en aluminium
- Interrupteur coupe-circuit de sécurité
- Lames faciles à changer
- Nettoyage et entretien faciles
- Disques vendus séparément



### Spécification

**G784** 230V, 550W, 2.4A. Tube d'alimentation cylindrique (Ø)55mm. Tube d'alimentation en demi-lune 100cm<sup>2</sup>. Dimensions (mm): 510(H) x 230(L) x 570(P). Poids 22,5kg.

### Code Description

Code	Description
<b>G784</b>	Coupe-légumes

ART DE LA TABLE

RESTAURANT, BAR  
ET HOTEL

MOBILIER

USAGE UNIQUE  
ET ENTRETIEN

VÊTEMENTS  
ET CHAUSSURES

CUISINE

MOBILIER DE CUISINE,  
CHARIOTS ET ÉCHELLES

MATÉRIEL ÉLECTRIQUE  
ET DE CUISSON

FROID

# MATÉRIEL ÉLECTRIQUE ET DE CUISSON / PRÉPARATION DES ALIMENTS

## Combiné cutter Waring Commercial

Polyvalent et compact. Pour hacher et réduire en purée. Parfait pour le persil, la coriandre, les herbes, etc. et la production de massalés humides. L'option broyeur convient tout particulièrement aux graines de coriandre et massalés secs, faisant de cet appareil le compagnon idéal des préparateurs de plats ethniques.

**PRODUIT  
INDISPONIBLE  
À LA VENTE**



- Moteur 200W
- Bol de 750 ml et une lame pour hacher et mixer
- Bol de 500 ml et une lame pour mouliner
- Fonction Pulse

### Spécification

**F218** Modèle : WCG75. 230V. 200W. 0,7A. Monophasé. Vitesse 3000 tr/mn. Débit: 30L/h environ. Dimensions (mm): 255(H) x 125(L) x 215(P). Poids 5kg.

Code	Description
<b>F218</b>	500/800ml

## Moulin à épices professionnel Waring

Moteur haute performance pour mouliner des épices dures et faire des assaisonnements et sauces. Dispose des fonctions ON et Pulse en continu pour contrôler la mouture. Verrouillage de sécurité du boîtier.

**PRODUIT  
INDISPONIBLE  
À LA VENTE**



- Moteur 175W
- Cuve de broyage 750ml
- Lames acier inoxydable
- Fonction Pulse
- 2 récipients en acier inoxydable avec couvercle

### Spécification

**CK397** Modèle : WSG60. 230V. 175W. Vitesse 20000 tr/mn. Dimensions (mm): 292(H) x 165(L) x 216(P). Poids 2.8kg.

Code	Description
<b>CK397</b>	650ml

## Moulin à épices professionnel Waring Commercial

Moulin en acier brossé haute performance, compact, à une seule vitesse. Idéal pour le poivre en grains, les bâtons de cannelle, l'anis étoilé, etc. Doté d'un verrouillage de sécurité sur la partie supérieure pour éviter toute blessure. Fourni avec 3 pots lavables au lave-vaisselle.

- Moteur 175W
- Bol de 340 ml
- Capacité de hachage 70 g
- Lames en acier inoxydable
- 3 pots en acier inoxydable avec couvercle

**PRODUIT  
INDISPONIBLE  
À LA VENTE**



### Spécification

**CD409** Modèle : WSG30K. 230V. 175W. 1,5A. Monophasé. Vitesse 19000 tr/min. Dimensions (mm): 212(H) x 122(L) x 141(P). Poids 1,6kg.

Code	Description
<b>CD409</b>	340ml

## Coupe-légumes N°48 Santos

Nouveau concept de préparation alimentaire, ce coupe-légume gros débit à prix attractif peut couper, trancher, râper et couper finement les fruits, les légumes et divers autres ingrédients secs. Pour les établissements de taille moyenne, les sandwicheries, les brasseries et la vente à emporter. Fourni avec éminceur 3 mm, râpe 3 mm et disque pour frites 8 x 8 mm.

- Moteur de 600 W
- Fabrication en acier inoxydable et aluminium
- Large tube d'alimentation avec poussoir en plastique
- Coupe-circuit de sécurité et protection contre les surcharges
- Facile à nettoyer



1



2

3

4

5

### Spécification

**K308** Modèle: 48A. 230 V. 600W. 2A. Monophasé. Vitesse 1000 tr/mn. Débit max : 300kg/h. Dimensions (mm): 580(H) x 250(L) x 430(P).

### Code Description

1	<b>K308</b>	Coupe-légumes 600W
2	<b>L811</b>	Disque tranche tomates T4 pour K308
3	<b>L812</b>	Disque tranche tomates T6 pour K308
4	<b>L813</b>	Disque à râper 3mm R3 pour K308
5	<b>L815</b>	Disque à parmesan pour K308

## Dynacoupe éminceur et râpe Dynamic

Pour râper ou émincer manuellement en toute sécurité légumes, fromages ou fruits. Très rapide d'utilisation par simple rotation de la manivelle. Système de fixation ventouses pour la stabilité. Livré avec un disque à émincer 3mm et un disque à râper 3mm.



- Efficace et sûr
- Démontage rapide pour un nettoyage facile
- Livré avec disque à émincer et disque à râper

### Code Description

<b>DM470</b>	Dynacoupe + 2 disques
--------------	-----------------------

# PRÉPARATION DES ALIMENTS / MATÉRIEL ÉLECTRIQUE ET DE CUISSON

## Robots multifonctions Waring

Robots professionnels équipés d'un bol avec système d'étanchéité pour le mélange des liquides. Socle moulé robuste pour plus de solidité. Hache, broie, mélange et mixe. Fourni avec couteau, disque à trancher réglable, disque éminceur réversible et disque à fouetter hermétique. GG561 possède une goulotte d'alimentation en continu pour répondre à des débits plus importants et un couvercle transparent. Kits de coupe disponibles séparément.



- Bol 3.8L
- Moteur professionnel 2 HP
- Bol avec système d'étanchéité pour le mélange des liquides
- Couteau blocable pour verser facilement et en toute sécurité
- Protection thermique du moteur contre la surchauffe
- Verrouillage de sécurité



### Spécification

**GG560** Modèle : WFP16SK. 230V. 700W. 3A. Vitesse : 1725 tr/mn. Capacité : 3.8L. Dimensions (mm) : 482.6(H)x 228.6(L)x 355.6(P). Poids : 13.58kg.

**GG561** Modèle : WFP16SCK. 230V. 700W. 3A. Vitesse : 1725 tr/mn. Capacité : 3.8L. Dimensions (mm) : 457.2(H)x 381(L)x 355.6(P). Poids : 16,74kg..

### Code Description

<b>GG560</b>	3.8L
<b>GG561</b>	3,8L avec alimentation en continu
<b>AG890</b>	Disque à julienne   4mm
<b>AG891</b>	Disque à julienne   6,5mm
<b>AG892</b>	Disque à julienne   8mm
<b>AG893</b>	Équipement macédoine   8mm
<b>AG894</b>	Équipement macédoine   10mm
<b>AG895</b>	Équipement macédoine   12mm

## Combiné cutter avec couvercle à trémie Waring Commercial

Peut préparer 500 portions en 2 heures et demi. Hache, moule, mélange et mixe. Trémie d'alimentation extra large pour un temps de préparation réduit. Bol résistant aux rayures et aux éclats. Fourni avec une lame dentée en S, un disque à trancher de 2mm et un disque à râper de 4mm. Ustensiles lavables au lave-vaisselle.

- Moteur 410W
- Bol en co-polyester de 1,75L
- Lame en S en acier inoxydable.
- Fonction impulsion
- Commandes d'accès facile



### Spécification

**CC026** 7.6kg Modèle : WFP14SK. 230V. 600W. 2,6A. Vitesse 1500tr/min. Dimensions (mm) : 412(H) x 266(L) x 184(P). Poids 7,6kg.

Code	Description
<b>CC026</b>	3,3L

## Combiné cutter avec couvercle à trémie Waring Commercial

Peut préparer 500 portions en 2 heures et demi. Hache, moule, mélange et mixe. Trémie d'alimentation extra large pour un temps de préparation réduit. Bol résistant aux rayures et aux éclats. Fourni avec une lame dentée en S, un disque à trancher de 2mm et un disque à râper de 4mm. Ustensiles lavables au lave-vaisselle.

- Moteur 410W
- Bol en co-polyester de 1,75L
- Lame en S en acier inoxydable.
- Fonction impulsion
- Commandes d'accès facile



### Spécification

**CC025** Modèle : WFP7K. 230V. 410W. 1,8A. Vitesse 1500 tr/min. Dimensions (mm) : 330(H) x 213(L) x 174(P). Poids 5,9kg.

Code	Description
<b>CC025</b>	1,75L

ART DE LA TABLE

RESTAURANT, BAR ET HOTEL

MOBILIER

USAGE UNIQUE ET ENTRETIEN

VÊTEMENTS ET CHAUSSURES

CUISINE

MOBILIER DE CUISINE, CHARIOTS ET ÉCHELLES

MATÉRIEL ÉLECTRIQUE ET DE CUISSON

FROID



# MATÉRIEL ÉLECTRIQUE ET DE CUISSON / PRÉPARATION DES ALIMENTS

## Combiné Cutter/Coupe-légumes Waring Commercial

Combiné Cutter/Coupe-légumes professionnel avec trémie large pour le fonctionnement en continu et réduire le temps de préparation. Convient également pour les liquides. Fourni avec lame en S, support de lame amovible, trancheur 2mm et fine râpe 2mm.

- Moteur 600W
- Bol en co-polyester 3,3L
- Lame en S en acier inoxydable
- Boutons on/off et impulsion simples
- Accessoire coupe-légumes

Accessoire goulotte extra large pour coupe-légumes fournie.



**Spécification**  
**CD666** Modèle: WFP14SCK230V. 600W. 2,6A. Vitesse 1500 tr/mn. Débit maxi 128,8kg/h. Dimensions (mm): 419,6(H) x 201(L) x 278,2(P). Poids 10kg.  
**Code** Description  
**CD666** Bol 3,3L

## Façonneuses à pizza Gastro M

Façonneuses de qualité professionnelle en acier inoxydable pour des pizzas de 14 à 40cm.



**Spécification**  
**DS191** Dimensions: 650(H) x 405(L) x 470(P)mm. Poids brut 35kg.  
**DS192** Dimensions: 825(H) x 545(L) x 660(P)mm. Poids brut 39kg.

Code	Description
<b>1 DS191</b>	Diamètre pizza 140 à 300mm
<b>2 DS192</b>	Diamètre pizza 260 à 400mm



## Pétrin à spirale 20L Buffalo

Préparez de délicieux pains, pizzas et pâtisseries avec ce pétrin de haute qualité. La cuve à mouvement giratoire permet de pétrir votre pâte plus rapidement, développant ainsi les propriétés du gluten pour obtenir une pâte parfaitement adaptée à la confection des pains et pizzas. Équipé d'une minuterie de 30 minutes qui vous permet de réaliser d'autres tâches pendant que le pétrissage s'effectue par lui-même.

- Idéal pour les pâtes à pizza, pain et gâteau
- Cuve 20L et crochet inox
- Pétrit 8kg de pâte
- Facile à utiliser
- Minuterie 30mn
- Grille de protection



**Spécification**  
**CP821** 230V. 1,1kW. 7,2A. Monophasé.  
 Dimensions (mm): 695(H) x 380(L) x 690(P). Poids : 78kg.

Code	Description
<b>CP821</b>	20L

Demandez notre catalogue complet Gastro M ou consultez notre site internet pour plus d'informations.

### Marmite à soupe 11L Dualit

Marmite à soupe de comptoir idéale pour servir soupe, vin chaud, etc. Convient pour un fonctionnement à chaleur humide ou sèche. Dispose d'un thermostat réglable avec sécurité intégrée. Revêtement intérieur et couvercle amovible à charnière en inox. Finition noire satinée.

NOUVEAU



**Spécification**  
**J467** 230V, 850W, 13A. Capacité 11L.  
 Dimensions (mm): 380 (H) x 340 (Ø). Poids 8kg.

Code	Description
J467	11L

### Marmite à soupe rouge avec poignées Buffalo

Marmite à soupe de comptoir finition rouge brillant. Idéale pour servir soupes, ragoûts et autres plats chauds. Fonctionnement par bain-marie avec cuve intérieure en acier inoxydable amovible pour faciliter le nettoyage. Livrée avec un jeu d'étiquettes et support magnétique.



- Capacité 5,7L
- Couvercle pivotant en acier inoxydable
- Thermostat réglable

**Spécification**  
**GH227** 230V, 300W, 1,3A. Plage de température : +35 à +95°C.  
 Capacité: 5,7L. Dimensions (mm): 348(H)x 255(Ø). Poids : 3,4kg.

Code	Description
GH227	5,7L

## Marmites à soupe 10L Buffalo

Marmites à soupe compactes et pratiques, différentes finitions disponibles. Idéales pour servir soupes, sauces, plats en sauce. Cuve amovible pour un nettoyage rapide et facile. Fournies avec un ensemble d'étiquettes et un support magnétique. Pour une utilisation de maintien au chaud uniquement.



Noir

- Pour les buffets en libre-service
- Couvercle en acier inoxydable avec ouverture facile à charnières
- Thermostat réglable
- Cuve intérieure en inox amovible

Code	Description
L715	Noir
G107	Gris graphite
L714	Acier inoxydable
CP851	Cuivre

**Spécification**  
 230V, 400W, 1,9A. Plage de températures 35°C à 95°C. Dimensions (mm): 375(H) x 330(Ø). Contenance: 10L. Poids 4,3kg.



Gris graphite

Acier inoxydable

Cuivre

ART DE LA TABLE

RESTAURANT, BAR ET HOTEL

MOBILIER

USAGE UNIQUE ET ENTRETIEN

VÊTEMENTS ET CHAUSSURES

CUISINE

MOBILIER DE CUISINE, CHARIOTS ET ÉCHELLES

MATÉRIEL ÉLECTRIQUE ET DE CUISSON

FROID

# MATÉRIEL ÉLECTRIQUE ET DE CUISSON / SERVICE / PRÉSENTATION

## Présentoirs chauffants infrarouges Lincat

Présentoirs tout inox avec pare-haleine en verre trempé, portique et socle chauffant en aluminium. Ampoules infrarouges de 500W et résistances cachées dans le socle avec thermostats.



NOUVEAU

- Châssis inox
- Socle chauffant aluminium
- Ampoule infrarouge 500W
- Compatibilité GN 1/1



### Spécification

J945 Modèle : LD2. 230V. 1,5 kW. 6,5A. Dimensions (mm) : 562(H) x 790(L) x 538(P).  
 J947 Modèle : LD3. 230V. 2,4 kW. 10,4A. Dimensions (mm) : 562(H) x 1130(L) x 538(P).  
 J948 Modèle : LD4. 230V. 2,75 kW. 12A. Dimensions (mm) : 562(H) x 1470(L) x 538(P).

Code	Description
J945	LD2   largeur 790mm
J947	LD3   largeur 1130mm
J948	LD4   largeur 1470mm

## Plateau chauffant Caterlite

Plateau en acier inoxydable élégant pour maintenir la chaleur des aliments cuisinés, idéal pour les cafés, les buffets de restaurant ou pour une utilisation sur la table. Commande par bouton pour une utilisation facile, avec voyant d'alimentation pour la sécurité des utilisateurs et des poignées latérales.



- Taille GN 1/1
- En acier inoxydable
- Limites de températures 60°C à 105°C
- Verre trempé



### Spécification

CD562 230V. 230W. 1A. Monophasé. Charge maximale 20kg. Dimensions (mm) : 35(H) x 550(L) x 350(P). Poids 4,4kg.

Code	Description
CD562	GN 1/1

## Lampes chauffantes rétractables Buffalo

Des lampes chauffantes élégantes, parfaites pour le libre-service, les passe-plats et les buffets chauds. S'ajustent facilement en hauteur pour garder les préparations au chaud, sans les dessécher. Cordon réglable de 280 mm à 1,5 m. Installation professionnelle requise.



### Spécification

Tous les modèles 230V. 250W. Dimensions (mm) : 216(H) x 171(Ø). Poids 1kg.

Code	Description
DR757	Finition cuivre
DR758	Finition métal brossé
DR759	Finition noir mat
DE164	Shatterproof Heat Lamp E27

## Chauffe-plat infrarouge Buffalo

Réchaud portable avec 2 lampes à infrarouge de 250W (ampoules fournies). Facile à utiliser : long cordon d'alimentation et interrupteur marche/arrêt. Réflecteurs en aluminium ventilés. Hauteur réglable de 600 à 800mm pour une variation de l'intensité de la chaleur. S'adapte aux bacs GN 1/1 (vendus séparément).

NOUVEAU

- 2 ampoules infrarouges 250W
- Hauteur réglable
- Compatible GN 1/1



Code	Description
DF626	Chauffe-plat 2 x 250W

## Lampes chauffantes coniques rétractables Buffalo

Élégantes et fiables, les lampes chauffantes coniques rétractables Buffalo sont la solution idéale pour maintenir au chaud les plats sur le passe-plat ou le buffet. Les lampes chauffantes peuvent facilement être ajustées en hauteur pour se situer parfaitement au-dessus des aliments et les maintenir au chaud sans les dessécher grâce à des ampoules à chaleur douce. L'interrupteur marche/arrêt économise l'énergie et la durée de vie de l'ampoule. Faciles à utiliser, à nettoyer et à entretenir.



NOUVEAU

### Spécification

Tous les modèles 230V. 250W. Dimensions (mm) : 303(H) x 216(Ø). Poids : 1,15 kg.

Code	Description
DY463	Finition cuivre
DY464	Finition argent
DY465	Finition dorée

## Lampes chauffantes dôme rétractables Buffalo

Des lampes chauffantes élégantes pour conserver les aliments au chaud et s'adapter à votre décor, tout en aidant à réduire le gaspillage alimentaire. Le cordon se règle de 280 mm à 1,52 m. Lampes vendues séparément.



### Spécification

Tous les modèles 230V. 250W. Dimensions (mm): 200(H) x 292(Ø). Poids 1,36kg.

Code	Description
DY460	Finition cuivre
DY461	Finition métal brossé
DY462	Finition dorée

## Lampes chauffantes standard Buffalo

Lampes chauffantes à hauteur fixe pour maintenir les préparations chaudes à la température de service idéale et réduire le gaspillage alimentaire. Design élégant adapté à la majorité des styles d'établissements. Longueur du cordon 1,5m. NB : Ampoule vendue séparément (AE307).



### Spécification

DR755 230V. 250W. Dimensions (mm): 330(H) x 186(Ø). Poids 70g.  
DR756 230V. 250W. Dimensions (mm): 330(H) x 186(Ø). Poids 70g.

Code	Description
DR755	Finition laiton
DR756	Finition métal brossé

## Bain-marie Silverlink 600 Lincat

Bain-marie haute capacité avec six pots de 4,5 litres, vous permettant de conserver de grandes quantités de sauces, soupes, préparations et aliments précuits à la température de service idéale pendant deux heures.

- Robinet de vidange pour un nettoyage facile
- Thermostat réglable
- Fourni avec 6 pots de 4,5 litres
- La chaleur humide préserve les aliments



NOUVEAU

### Spécification

F878 Modèle : BS7W. 230V. 2kW. 10A. Capacité: 27L.  
Dimensions (mm): 290(H) x 750(L) x 600(P). Poids : 26kg.

Code	Description
F878	2kW

## Bain-marie Silverlink 600 Lincat

Unité facile à nettoyer, parfaite pour conserver jusqu'à deux heures les sauces et les aliments précuits à la température de service idéale.

- Construction inox
- Pots de 4,5L fournis
- Contrôle thermostatique variable



NOUVEAU



### Spécification

J542 Modèle : BS4. 230V. 750W. 3,3A.  
Dimensions (mm): 290(H) x 450(L) x 600(P).  
J953 Modèle : BS4 / W. 230V. 1kW. 4,4A.  
Dimensions (mm): 290(H) x 450(L) x 600(P).

Code	Description
J542	Chaleur sèche 4 pots
J953	4 pots chaleur humide

ART DE LA TABLE

RESTAURANT, BAR  
ET HOTEL

MOBILIER

USAGE UNIQUE  
ET ENTRETIEN

VÊTEMENTS  
ET CHAUSSURES

CUISINE

MOBILIER DE CUISINE,  
CHARIOTS ET ÉCHELLES

MATÉRIEL ÉLECTRIQUE  
ET DE CUISSON

FROID

# MATÉRIEL ÉLECTRIQUE ET DE CUISSON / SERVICE / PRÉSENTATION

## Bains-marie Buffalo

Bains-marie en inox de haute qualité pour réchauffer ou conserver les aliments au chaud. Pour le buffet ou la cuisine. Compatible GN 1/1 pour un stockage facile avant et après utilisation. Bouton simple pour une facilité d'utilisation. Fournis avec ou sans bacs.

Commandez le modèle sans bacs et composez votre propre bain-marie. Toutes les combinaisons ci-dessous sont possibles.

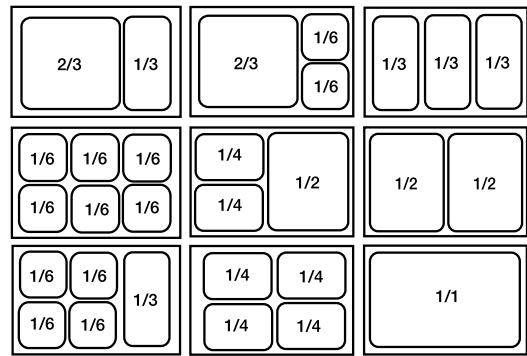

- Fabrication en acier inoxydable
- Fonctionnement par chaleur humide
- Contrôle de température variable
- Convient pour bacs GN de 150mm de profondeur max. (vendus séparément)
- Facile à nettoyer

### Spécification

**L371** 230V, 1,3kW, 5,7A. Dimensions (mm): 245(H) x 340(L) x 580(P). Poids 8kg.  
**S007** 230V, 1,3kW, 5,7A. Dimensions (mm): 245(H) x 340(L) x 580(P). Poids 10,5kg. Fourni avec 2 bacs GN 1/3 et 2 bacs GN 1/6 avec couvercles et entretoises.

Code	Description
1 L371	Sans bac
2 S007	Avec bacs



## Bains-marie avec robinet Buffalo

Bains-marie en inox de haute qualité pour réchauffer ou conserver les aliments au chaud. Le robinet de vidange assure un nettoyage facile après utilisation.



- Fabrication en acier inoxydable
- Fonctionnement par chaleur humide
- Accepte des bacs GN de 150mm de profondeur max.
- Facile à nettoyer
- Robinet facilitant la vidange

### Spécification

**L310** 230V, 1,3kW, 5,7A. Dimensions (mm): 245(H) x 340(L) x 605(P). Poids 8,5kg.  
**S047 Gastronorme avec robinet de vidange.** 230V, 1,3kW, 5,7A. Monophasé. Dimensions (mm): 245(H) x 340(L) x 605(P). Poids 11kg. Fourni avec 2 bacs GN 1/3 et 2 bacs GN 1/6 de 150mm de profondeur avec couvercles et entretoises.

Code	Description
3 L310	Sans bac
4 S047	Avec bacs



## Bain-marie avec pots ronds Buffalo

Bain-marie en acier inoxydable de haute qualité. Idéal pour les soupes, les sauces, les purées, etc.



- Fabrication en acier inoxydable
- Fonctionnement à chaleur humide
- 2 pots de 5,2L
- Facile à nettoyer

### Spécification

**S077** 230V, 1,3kW, 5,7A. Monophasé. Dimensions (mm): 295(H) x 340(L) x 580(P). Poids 10,7kg.

Code	Description
S077	Pots ronds

## Vitrines chauffantes Buffalo

Vitrines chauffantes de comptoir en acier inoxydable, hygiéniques et faciles à nettoyer grâce aux portes en verre coulissantes. Eclairage intérieur et bac à eau pour l'humidification permettant aux aliments de ne pas se dessécher. 3 étagères amovibles.



- Acier inoxydable
- Portes en verre coulissantes
- Thermostat réglable
- Eclairage intérieur
- 3 étagères amovibles



### Spécification

**DC858** 230V, 350W, 1,5A. Capacité: 30 tartes. Plage de température: 30-90°C. Dimensions (mm): 433(H)x 469(L)x 362(P). Poids: 15kg.

**DC859** 230V, 750W, 3,2A. Capacité: 60 tartes. Plage de température: 30-90°C. Dimensions (mm): 433(H) x 744(L) x 363(P). Poids: 22kg.

Code	Description
<b>DC858</b>	30 tartes
<b>DC859</b>	60 tartes

## Vitrine libre-service chauffante slim Buffalo

Conception incurvée élégante, compacte et spacieuse, avec côtés en verre et façade ouverte pour encourager les achats impulsifs. Les étagères comportent des supports d'étiquettes. Les produits peuvent également être disposés au niveau inférieur pour bénéficier d'une capacité supplémentaire. Sur roulettes pour faciliter la mise en place.



- Capacité 220L
- Eclairage intérieur LED
- Contrôleur numérique et affichage de la température
- Plage de température : 30°C à 80°C

### Spécification

**CW146** 230V, 1,65kW, 9,4A. Monophasé. Dimensions (mm): 1742(H) x 494(L) x 600(P). Poids : 78kg.

Code	Description
<b>CW146</b>	220L   3 étagères

## Vitrine chauffante de comptoir Buffalo

Vitrine chauffante élégante et compacte avec vitre avant incurvée. La porte arrière à charnière permet de mettre facilement en place vos tourtes, quiches, tartes, pizzas et autres spécialités chaudes. Réservoir d'eau interne créant l'humidité parfaite pour la conservation et le service.



- 4 côtés vitrés
- Etagères métalliques chromées
- Plage de température 30°C à 90°C

### Spécification

**CK916** 230V, 800W, 3,4A. Capacité 45L. Plage de température 30°C à 90°C. Dimensions (mm): 376(H) x 554(L) x 376(P). Poids 14,4kg.

Code	Description
<b>CK916</b>	45L   2 étagères

ART DE LA TABLE

RESTAURANT, BAR  
ET HOTEL

MOBILIER

USAGE UNIQUE  
ET ENTRETIENVÊTEMENTS  
ET CHAUSSURES

CUISSON

MOBILIER DE CUISINE,  
CHARIOTS ET ÉCHELLESMATÉRIEL ÉLECTRIQUE  
ET DE CUISSON

FROID

# MATÉRIEL ÉLECTRIQUE ET DE CUISSON / SERVICE / PRÉSENTATION

## Vitrine chaude rotative pour pizza Lincat

Présentoir chauffant vertical avec supports rotatifs pour disposer les aliments. La chaleur humide permet de conserver la fraîcheur des aliments plus longtemps. Parois en verre trempé et porte à charnière avec poignées froides pour un fonctionnement sûr et efficace du service arrière.



NOUVEAU



- Construction inox
- Ampoules remplaçables et panneau de commande amovible
- Contrôle thermostatique
- Adaptée au service arrière
- Capacité : 3 pizzas

**Spécification**  
**J395** 230V. 1500W. 7A. Plage de température 72°C - 95°C.  
 Dimensions (mm) : 780(H) x 565(L) x 565(P). Poids 37kg.

Code	Description
<b>J395</b>	Vitrine

## Buffet central chauffant Buffalo

Buffet central élégant avec une construction en bois attrayante. Grande capacité pour faire face aux services et aux événements très fréquentés. Les roulettes facilitent la mobilité de l'unité. Le pare-haleine avec éclairage LED permet de mettre en valeur la présentation des aliments et satisfaire les clients.



NOUVEAU

- Les étagères offrent un espace de stockage supplémentaire
- Cuve en acier inoxydable, capacité 4 bacs GN 1/1
- Pare-haleine éclairé rétractable
- Contrôleur électronique

**Spécification**  
**CR904** Modèle : RTR-1490L. 230V. 2kW. Monophasé.  
 Dimensions (mm) : 1338(H) x 1490(L) x 766(P). Poids : 104kg.

Code	Description
<b>CR904</b>	1490(L)mm 4 x GN 1/1.

## Vitrine chauffante Buffalo

Vitrine quatre côtés en verre pour maintenir au chaud tartes, pâtisseries et autres en-cas. 3 étagères en chrome fixes, façade en verre incurvée pour présenter un maximum de produits et portes arrière coulissantes pour un accès facile.



1

- Modèle de comptoir
- Façade en verre incurvée et éclairage intérieur LED
- 3 étagères fixes en chrome
- Portes arrière coulissantes pour un accès facile
- Température réglable de 30 à 90°C



2

Code	Description
<b>1 CD231</b>	120L
<b>2 CD232</b>	160L

**Spécification**  
**CD231** 220-240V. 1,1kW. 4,75A. Plage de températures: 30°C à 90°C. Capacité 120L. Dimensions (mm) : 670 (H) x 687 (L) x 568 (P). Poids 48kg.  
**CD232** 230V. 1,5kW. 6,3A. Plage de températures: 30°C à 90°C. Capacité 160L. Dimensions (mm) : 670(H) x 868(L) x 568(P). Poids 56kg.

## Micro-ondes 1100W Samsung

Robuste, fiable et économe en énergie, ce qui en fait un excellent choix pour la restauration.



1 Programmable

2 Manuel



3



- 4 niveaux de puissance
- 20 programmes
- 3 étapes de cuisson
- Bouton 30 secondes

- Base statique en céramique plate
- Cavité 26L

Code	Description
1 <b>CB937</b>	Programmable
2 <b>CB936</b>	Manuel
3 <b>CB912</b>	Etagère inox   560(L) x 560(P)mm
<b>CD550</b>	Etagère inox   560(L) x 460(P)mm

### Spécification

**CB937** Modèle: CM1089/XEU. 230V. 1100W. 7A. Dimensions (mm): internes, 225(H) x 336(L) x 349(P), externes, (mm): 297(H) x 517(L) x 412(P). Poids 17,5kg.  
**CB936** Modèle: CM1099/XEU. 230V. 1100W. 9,6A. Capacité 26L. Dimensions (mm): internes 225(H) x 336(L) x 349(P), externes 297(H) x 517(L) x 412(P). Poids 17,5kg.  
**CB912** Charge utile de 35kg, en toute sécurité. Dimensions (mm): 490(H) x 560(L) x 560(P). Poids 8,8kg.  
**CD550** Charge utile de 35kg, en toute sécurité. Dimensions (mm): 490(H) x 560(L) x 460(P). Poids 8kg.

## Micro-ondes compact 700W Caterlite

Micro-ondes compact et léger, idéal pour les petites salles de réception et les salles du personnel. Facile à utiliser, la commande à cadran manuel et la minuterie de 30 minutes vous permettent d'adapter la puissance à vos besoins de cuisson.

NOUVEAU



- Cavité 17L
- 6 niveaux de puissance
- Minuterie 30mn
- Plateau tournant en verre

### Spécification

**CN180** 230V. 1200W. 50 Hz. Capacité 17L. Dimensions (mm) : 262(H) x 452(L) x 346(P). Poids 10,5 kg.

Code	Description
<b>CN180</b>	700W

## Micro-ondes professionnels Samsung

Les micro-ondes professionnels Samsung permettent de cuire, réchauffer et décongeler facilement. La cavité de 26 litres est suffisamment grande pour les plats à l'assiette, ainsi que pour les bacs GN non métalliques format 2/3 maximum. Les modèles manuels sont extrêmement faciles à utiliser, il suffit de régler le temps et le niveau de puissance. Les modèles programmables possèdent des commandes numériques simples à utiliser, en façade avant, vous offrant la possibilité de démarrer rapidement un programme de cuisson en trois étapes en appuyant sur un bouton, ainsi que d'ajouter un rapide coup de chaleur supplémentaire de 20 secondes si nécessaire. Et grâce à la fonction de répétition, vous pouvez cuire rapidement plusieurs éléments les uns après les autres sans avoir à réinitialiser les programmes. 368(H) x 464(L) x 557(P) mm.

NOUVEAU



Code	Description
<b>FS319</b>	1000W   Programmable
<b>FS317</b>	1500W   Manuel
<b>FS318</b>	1500W   Programmable
<b>FS315</b>	1850W   Manuel
<b>FS316</b>	1850W   Programmable



ART DE LA TABLE

RESTAURANT, BAR ET HOTEL

MOBILIER

USAGE UNIQUE ET ENTRETIEN

VÊTEMENTS ET CHAUSSURES

CUISINE

MOBILIER DE CUISINE, CHARIOTS ET ÉCHELLES

MATÉRIEL ÉLECTRIQUE ET DE CUISSON

FROID



# MATÉRIEL ÉLECTRIQUE ET DE CUISSON / MICRO-ONDES ET FOURS

## Micro-ondes professionnels 1000W Buffalo

Micro-ondes en acier inoxydable avec une base statique plate facile à nettoyer, un plat compatible pour les bacs GN 2/3. La version programmable dispose de 20 programmes.

- Puissance de cuisson 1000W
- Capacité 29L
- Base en céramique plate



Code	Description
FB861	Manuel 1000W
FB862	Programmable 1000W
FE142	Programmable 1800W
FE141	Manuel 1800W
FE143	Programmable 1800W
CD550	Etagère inox   560(L) x 460(P)mm

### Spécification

Manuel 240V. 1000W. 13A. 25L. Dimensions (mm): 311(H) x 432(L) x 511(P). 14,7 kg  
 Programmable 240V. 1000W. 13A. 25L. Dimensions (mm): 311(H) x 432(L) x 511(P). 14,7 kg  
 Programmable 240V. 1800W. 13A. 34L. Dimensions (mm): 368(H) x 528(L) x 574(P). 32,3 kg  
 Manuel 240V. 1800W. 13A. 34L. Dimensions (mm): 368(H) x 528(L) x 574(P). 32,3 kg  
 Programmable 240V. 1800W. 13A. 17L. Dimensions (mm): 340(H) x 420(L) x 563(P). 31,5 kg  
 Charge utile de 35kg, en toute sécurité. Dimensions (mm): 490(H) x 560(L) x 460(P). Poids 8kg.

## Micro-ondes et gril de série légère 900W Caterlite

Micro-ondes en acier inoxydable compact et polyvalent possédant cinq niveaux de puissance. Fonction gril, livré avec une grille et un plateau tournant en verre. Commandes manuelles faciles à utiliser dans les petits établissements de restauration. Utilisation peu intensive.



- 900 W
- Capacité 23L
- 5 niveaux de puissance
- Minuterie de 30 minutes
- Plateau tournant en verre
- Intérieur et extérieur inox

### Spécification

CD399 230V. 1400W. 6,1A. Capacité 23L. Dimensions internes (mm): 200(H)x 315(L)x 320(P). Dimensions (mm): 281(H) x 483(L) x 396(P). Poids 14,1kg.  
 CD550 Charge utile de 35kg, en toute sécurité. Dimensions (mm): 490(H) x 560(L) x 460(P). Poids 8kg.

Code	Description
CD399	900W
CD550	Etagère inox   560(L) x 460(P)mm

## Gril salamandre Buffalo

Gril salamandre en acier inoxydable durable avec résistances quartz haute puissance pour une mise en température rapide. Réchauffe, grille et toast. Rampes de chauffe indépendantes. Le bac à graisse est facile à retirer et nettoyer. Livré avec une grille.



- Puissance 2,8kW
- Résistances infrarouges quartz pour une mise en chauffe rapide
- Résistances supérieures et inférieures
- Minuterie
- Surface de cuisson 436 x 240mm avec étagère 3 positions
- Parois anti-éclaboussures supérieure et inférieure amovibles

### Spécification

DB183 230V. 3,8kW. 12,1A. Surface de cuisson : 436 x 240mm.  
 Dimensions (mm): 302(H) x 643(L) x 384(P). Poids : 13,6kg.

Code	Description
DB183	Gril 2,8 kW
Y749	Etagère murale - 600(L) x 300(P)mm

## Fours à pizza Pisa Gastro M

Modèles compacts avec façade et portes en acier inoxydable. Equipés de soles en pierre réfractaire, d'un thermostat et d'une minuterie par chambre. Possèdent également un interrupteur principal, témoin lumineux, éclairage intérieur et thermostat de sécurité. Pour des pizzas de 32 cm.



- Soles en pierre réfractaire
- Thermostats réglables
- Dimensions chambres : 90(H) x 410(L) x 360(P)mm



### Spécification

**DS180** Modèle : Maxine 1/40. 230V. 1,6kW. Plage de température 50°C - 320°C. Dimensions (mm): 280(H) x 568(L) x 500(P). Poids 23kg.

**DS181** Modèle : Maxine 2/40. 230V. 2,4kW. Plage de température 50°C - 320°C. Dimensions (mm): 430(H) x 568(L) x 500(P). Poids 33kg.

Code Description

**DS180** 1 chambre | Pour des pizzas de 320mm

**DS181** 2 chambres | Pour des pizzas de 320mm

**DS185** Support pour GR213 / GR215



## Fours à pizza Milan Gastro M

Fours à pizza avec extérieur inox et intérieur briques réfractaires pour une cuisson efficace. Chaque chambre peut contenir trois pizzas (Ø 35cm max) et possède un thermostat indépendant pour la sole et la voûte. Avec commutateur Marche-Arrêt, thermostat de sécurité et témoin lumineux.



- Porte avec vitre extra large
- Plage de température 50 à 500°C
- Thermostats réglables indépendants
- Extérieur inox et intérieur briques réfractaires



### Spécification

**GR213** 230V. 6kW. Plage de température 45 à 455°C. Dimensions (mm): 413(H)x1305(L)x600(P). Dimensions chambre : 140(H) x 1080(L) x 410(P)mm. Poids 60kg.

**GR214** 400V. 8,8kW. Plage de température 50 à 500°C. Dimensions (mm): 745(H)x1305(L)x600(P). Dimensions chambres 140(H)x1080(L)x410(P)mm. Poids 120kg.

Code Description

**GR213** 1 chambre / 3 pizzas

**GR214** 2 chambres / 6 pizzas



## Fours à pizza Rome Gastro M

Fours à pizza avec extérieur inox et intérieur briques réfractaires pour une cuisson efficace. Chaque chambre peut contenir quatre pizzas (Ø 35cm max) et possède un thermostat indépendant pour la sole et la voûte. Avec commutateur Marche-Arrêt, thermostat de sécurité et témoin lumineux.



- Thermostats réglables indépendants
- Porte vitrée extra large
- Très profonds
- Extérieur inox et intérieur briques réfractaires



### Spécification

**GR215** 400V. 6kW. Plage de température 50 à 500°C. Dimensions (mm): 413(H)x 1000(L)x 955(P). Dimensions chambre 140(H)x720(L)x720(P)mm. Poids 89kg.

**GR216** 400V. 12kW. Plage de température 50 à 500°C. Dimensions (mm): 745(H)x1000(L)x955(P)mm - dimensions chambres 140(H)x720(L)x720(P)mm. Poids 89kg.

Code Description

**GR215** 1 chambre / 4 pizzas

**GR216** 2 chambres / 8 pizzas



# MATÉRIEL ÉLECTRIQUE ET DE CUISSON / MICRO-ONDES ET FOURS

## Fours à pizza Naples Gastro M

Equipés de vitres extra larges et de soles en pierre réfractaire. Avec thermostats de voûte et de sole pour chaque chambre, interrupteur marche / arrêt, témoin lumineux, éclairage intérieur et thermostat de sécurité. Chambres pour six pizzas de 35 cm.



- Soles en pierre réfractaire
- Thermostats réglables individuellement
- Chambres pour pizzas de 35cm
- Dimensions chambres : 140(H) x 1080(L) x 720(P)mm



### Spécification

**DS182** Modèle : ALFA XL 6L. 400V. 9kW. Plage de température 45°C - 455°C. Dimensions (mm): 413(H) x 1360(L) x 955(P). Poids 116kg.

**DS183** Modèle : ALFA XL 66L. 400V. 18kW. Plage de température 45°C - 455°C. Dimensions (mm): 745(H) x 1360(L) x 955(P). Poids 205kg.

### Code Description

<b>DS182</b>	1 chambre   Pour des pizzas de 350mm
<b>DS183</b>	2 chambres   Pour des pizzas de 350mm

## Four à pizza avec pierre Buffalo

Four à pizza petit mais puissant pour un goût authentique en un minimum de temps. Possède une pierre réfractaire de 450mm garantissant l'obtention d'une pâte croustillante.

- Cuit des pizzas de 450mm max
- Acier inoxydable
- Minuterie intégrée de 1 à 60mn
- Plage de température 50 - 350 ° C



### Spécification

**CP868** 230V. 2kW. 8.7A. Monophasé. Plage de température : 50°C - 350°C. Dimensions (mm): 365(H) x 585(L) x 700(P). Poids : 36,8kg.

### Code Description

<b>CP868</b>	2kW
--------------	-----

## Four à pizza Lynx 400 Lincat

Four à pizza de comptoir compact mais puissant, parfait pour les cuisines avec un espace limité.

- Base de briques réfractaires pour obtenir des pizzas croustillantes de haute qualité au goût authentique
- Résistances supérieures et inférieures commandées indépendamment pour une cuisson parfaite de la pâte et de la garniture
- La base spacieuse offre suffisamment d'espace pour cuire de grandes pizzas
- Température maximum de 400°C



NOUVEAU

### Code Description

<b>FB119</b>	1 pizza de 35cm max.
--------------	----------------------

## Four à pizza compact Caterlite

Four à pizza compact gain de place. L'isolation double paroi assure efficacité énergétique et cuisson rapide. Idéal pour toutes les pizzas fraîches ou surgelées jusqu'à 30cm.

- Construction en acier inoxydable
- Corps isolé à double paroi
- Cuisson rapide avec minuterie de 15 minutes
- Voyant d'alimentation / chauffe
- Contient une pizza de 30cm max



### Spécification

**CR912** 240V. 1,13kW. 5,15A. Monophasé. Plage de température : 60°C à 300°C. Dimensions (mm): 188(H) x 380(L) x 486(P). Poids 8,2kg.

### Code Description

<b>CR912</b>	Four à pizza compact
--------------	----------------------

## Four à convection professionnel Buffalo

Pour la cuisson du pain, de pâtisseries ou de pommes de terre, le four à convection puissant et fiable Buffalo 21L offre des résultats constants à chaque utilisation. Avec un design compact et élégant et des commandes simples, le four est facile à utiliser et idéal pour les cuisines avec un espace limité. Porte à double vitrage durable aidant à réduire les pertes de chaleur et les coûts de fonctionnement.



NOUVEAU

### Code Description

<b>DA957</b>	2,1kW
--------------	-------

## Matériel pizza

### Plaques à pizza peu profondes Vogue

Plaques à pizza en aluminium trempé à bord large. Profondeur 7mm.

Code	Description
GE196	200mm(Ø)
GE197	255mm (Ø)
F008	305mm(Ø)
F009	355mm (Ø)



### Plaques à pizza aluminium

Plaques à pizza en aluminium trempé étamé. Profondeur 1,5cm.

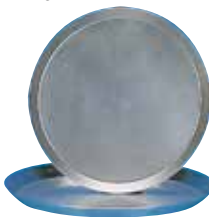

Code	Description
F005	254mm (Ø)
F006	305mm (Ø)

### Plaques à pizza en fer noir

Plaques résistantes qui chauffent uniformément pour réaliser des pizzas parfaites. 38mm de profondeur. A culotter avant utilisation.



Code	Description
S474	254mm (Ø)
S475	305mm (Ø)

### Couvercle de plaque à pizza profonde

En aluminium de 1,2mm d'épaisseur, se place sur les plaques à pizza pour limiter la circulation d'air au dessus de la pâte et lui permettre de lever plus facilement. Le renforcement permet d'emplier les plaques et de les transporter sans qu'elles ne glissent.



Code	Description
CB143	30,5cm (Ø)

### Grilles à pizza à fond plat Vogue

La circulation de l'air permet d'obtenir une cuisson uniforme de la croûte.

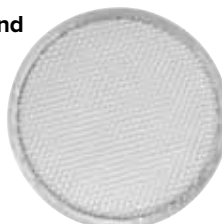

Code	Description
F011	230mm (Ø)
F012	254mm (Ø)
F013	300mm (Ø)
F014	350mm (Ø)
GE194	405mm (Ø)

### Pince à plat

Pince pratique pour sécuriser les manipulations chaudes.

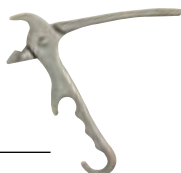

Code	Description
S479	Universelle

### Pierres à pizza Emile Henry



Code	Description
CL713	380 x 305mm
CL714	380mm (Ø)

### Roulette à pizza Oxo

Conception révolutionnaire avec poignées anti-dérapantes absorbant la pression.



Code	Description
D753	2 x 76 x 25mm

### Assiettes à pizza Saturnia



Code	Description	Qté
DA987	280mm (Ø)	6
DS169	310mm (Ø)	6
DA989	330mm (Ø)	6

### Couteau à pizza Vogue

Lame inox rigide en une seule pièce pour couper en un seul mouvement.



Code	Description
D390	Lame 520mm

### Roulettes à pizza Hygiplass

Grande roulette en acier inoxydable. Lavable au lave-vaisselle.



Code	Description
D396	Noir 102mm
CC407	Rouge 102mm
CC408	Vert 102mm

### Brosse / grattoir pour four Vogue

Brosse pour four avec grattoir. Manche vendu séparément.



Code	Description
GE204	Tête 255mm
GE211	Manche 965mm

### Support pour plats à pizza Vogue

Pour stocker vos pizzas préparées avant de les cuire. 2 tailles : 11 emplacements avec espacements de 6 cm et 15 emplacements avec espacements de 4 cm. 705(H) x 300(L) x 300(P)mm.

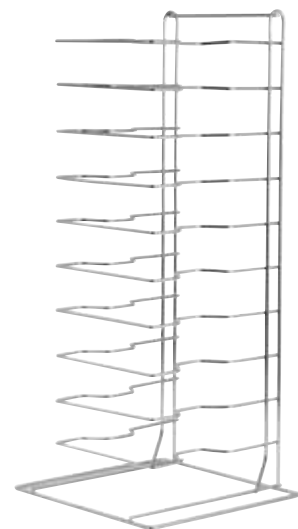

Code	Description
F026	11 niveaux
F027	15 niveaux

### Casiers de lavage

Bords renforcés pour une utilisation professionnelle intensive.

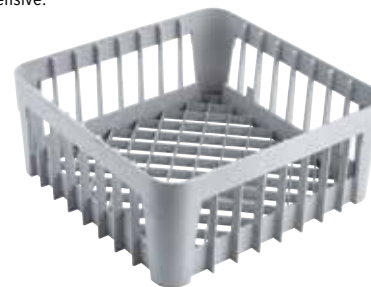

Code	Description
GN559	350 x 350mm   200(H)mm
GN558	400 x 400mm   200(H)mm

ART DE LA TABLE

RESTAURANT, BAR ET HOTEL

MOBILIER

USAGE UNIQUE ET ENTRETIEN

VÊTEMENTS ET CHAUSSURES

CUISINE

MOBILIER DE CUISINE, CHARIOTS ET ÉCHELLES

MATÉRIEL ÉLECTRIQUE ET DE CUISSON

FROID

# MATÉRIEL ÉLECTRIQUE ET DE CUISSON / MICRO-ONDES ET FOURS

## Fours à convection Buffalo

Boostez vos cuissons avec ces fours à convection puissants et faciles à utiliser. Équipés de portes à double vitrage pour une efficacité exceptionnelle. Alimentés par un système de chauffe à circulation d'air pour une cuisson rapide et uniforme.



NOUVEAU



- Fours puissants de 2,5 kW assistés par ventilateur
- Construction durable en inox
- Plage de température 50°C à 250°C
- Temps de chauffe rapide
- Portes à double vitrage écoénergétiques
- Commandes thermostatiques pour un contrôle précis de la chaleur
- Minuterie 120mn
- Grilles et supports latéraux chromés

### Spécification

**CW863** 230V, 2,5 kW, 10,9A. Capacité 50L. Plage de température: 50°C à 250°C. Dimensions (mm): 400(H) x 620(L) x 600(P). Poids 30,5 kg.  
**CW864** 230V, 2,5 kW, 10,9A. Capacité 100L. Plage de température: 50°C à 250°C. Dimensions (mm): 520(H) x 800(L) x 600(P). Poids 43 kg.

Code	Description
<b>CW863</b>	1 grille   GN 2/3   50L
<b>CW864</b>	2 grilles   GN 1/1   100L

## Fours à convection Lynx 400 Lincat

Four à convection écoénergétique, ventilé, idéal pour les cafés et autres établissements proposant des plats chauds et ayant un espace de cuisine limité. Facile à nettoyer et à entretenir. Charnières de porte robustes et ouverture de porte latérale.

- Eclairage intérieur
- Grilles amovibles chromées
- Intérieur émaillé vitrifié
- Capacité CB998 : 33L, DE340 : 54L, DE341 : 40L
- Porte double vitrage



NOUVEAU



### Spécification

**CB998** Modèle : LCO. 230V, 2,5 kW, 10,4A. Plage de température de 50°C à 250°C. Dimensions (mm) : 371 (H) x 555 (L) x 488 (P). Poids 25,5 kg.  
**DE340** Modèle : LCO/T. 230V, 2,5 kW, 10,4A. Plage de température de 50°C à 250°C. Dimensions (mm) : 520 (H) x 495 (L) x 570 (P).  
**DE341** Modèle : LCO/S. 230V, 2,5 kW, 10,4A. Plage de température de 50°C à 250°C. Dimensions (mm) : 520 (H) x 405 (L) x 570 (P).

Code	Description
<b>CB998</b>	2x GN 1/2
<b>DE340</b>	4 x GN 2/3
<b>DE341</b>	4x GN 1/2

Demandez notre catalogue complet Gastro M ou consultez notre site internet pour plus d'informations.

## Four à convection 4 niveaux Gastro M

Four électrique quatre niveaux compatibles GN 2/3. Possède un panneau de commande électro-mécanique convivial et deux turbines. Intérieur et extérieur en acier inoxydable. Minuterie, thermostat 50°C - 300°C et témoin lumineux. Equipé d'une porte double vitrage basculante.

- 2 turbines
- 4 x GN 2/3, 1 grille fournie
- Porte double vitrage basculante
- Intérieur et extérieur en acier inoxydable

**Produit nécessitant une installation par un professionnel**

### Spécification

**GR200** Modèle : GER423. 230V. 3,6kW. Plage de température 50 à 300°C. Dimensions (mm): 568(H)x 557(L)x 585(P). Poids 40kg.

Code	Description
<b>GR200</b>	4 x GN 2/3



## Four à convection 4 niveaux avec humidificateur Gastro M

Four électrique quatre niveaux avec humidificateur GN 2/3. Possède un panneau de commande électro-mécanique convivial et deux turbines. Intérieur et extérieur en acier inoxydable. Minuterie, thermostat 50°C - 300°C et témoin lumineux. L'humidificateur manuel évite aux pâtisseries et autres aliments délicats de dessécher. NB : attention, ne possède pas d'évacuation des eaux de condensats..

- 2 turbines
- 4 x GN 2/3
- Porte double vitrage battante
- Intérieur et extérieur en acier inoxydable

**Produit nécessitant une installation par un professionnel**

### Spécification

**GR201** Modèle : GEU423. 230V. 3,5kW. Plage de température 50 à 300°C. Dimensions (mm): 560(H)x 658(L)x 685(P). Poids 50kg.

Code	Description
<b>GR201</b>	4 x GN 2/3 avec humidificateur



## Fours pâtisseries 4 niveaux avec humidificateur Gastro M

Fours à convection avec quatre niveaux 600 x 400mm, une grille, humidificateur et porte abatante. Dotés de 2 turbines et d'un panneau de commande électro-mécanique convivial. Intérieur et extérieur en acier inoxydable. Minuterie, thermostat 300°C et éclairage. Modifiables en GN 1/1 avec le kit échelles de transformation GR209 (vendu séparément). NB : attention, four pâtisseries, ne possède pas d'évacuation des eaux de condensats..

- 2 turbines
- 4 niveaux 600x400mm, 1 grille fournie
- Porte abatante double vitrage
- Intérieur et extérieur acier inoxydable

**Produit nécessitant une installation par un professionnel**

### Spécification

**GR202** Modèle : BERU464. Monophasé 1/N 50Hz. 230V. 3,3kW. 15A. Plage de température 50 à 300°C. Dimensions (mm): 598(H)x 724(L)x 730(P). Poids 52kg.  
**GR203** Modèle : BERU464PW. Monophasé 1/N 50Hz. 400V. 4,7kW. Plage de température 50 à 280°C. Dimensions (mm): 724(H)x 730(L)x 598(P). Poids 52kg.

Code	Description
<b>GR202</b>	4 niveaux 600 x 400mm (230V)
<b>GR203</b>	4 niveaux 600 x 400mm (400V)
<b>GR209</b>	Kit modif. en GN 1/1 pour GR202-GR203



# MATÉRIEL ÉLECTRIQUE ET DE CUISSON / MICRO-ONDES ET FOURS

## Four pâtissier 4 niveaux avec humidificateur Gastro M

Four électrique à convection puissant avec humidificateur, 4 niveaux (600x400 mm), 2 turbines, porte latérale double vitrage et panneau de commande électro-mécanique convivial. Livré avec 1 grille. Extérieur et intérieur inox. Modifiable en GN 1/1 avec le kit échelle de transformation GR210 (vendu séparément). NB : attention, four pâtissier, ne possède pas d'évacuation des eaux de condensats.

- 2 turbines
- 4 niveaux 600x400mm
- Porte latérale double vitrage
- Intérieur et extérieur en acier inoxydable

Produit nécessitant une installation par un professionnel

### Spécification

**GR204** Modèle : BEU464. 15 A. Triphasé 3/N 50Hz. 400V. 6,3kW. Plage de température 50 à 300°C. Dimensions (mm): 560(H)x 825(L)x 685(P). Poids 59kg.

**GR207** Modèle : SFR46. Dimensions (mm): 865(H)x 740(L)x 560(P). Poids 12,5kg.

Code	Description
------	-------------

<b>GR204</b>	Four 4 x 600x400mm
--------------	--------------------

<b>GR207</b>	Piètement pour 4 et 6 niveaux
--------------	-------------------------------

<b>GR210</b>	Kit modif. en GN 1/1 pour GR204
--------------	---------------------------------



## Four 6 niveaux avec humidificateur Gastro M

Four électrique à convection en acier inoxydable 6 niveaux 600x400mm avec humidificateur et porte battante. Dotés de 2 turbines et d'un panneau de commande électro-mécanique convivial. Modifiable en GN 1/1 avec le kit échelle de transformation GR211 (vendu séparément). NB : attention, four pâtissier, ne possède pas d'évacuation des eaux de condensats.

- 2 turbines
- 6 niveaux 600x400mm
- Porte battante double vitrage
- Intérieur et extérieur en acier inoxydable

Produit nécessitant une installation par un professionnel

### Spécification

**GR205** Modèle : BEU664. 400V. 7,7kW. Plage de température 50 à 300°C. Dimensions (mm): 710(H)x 825(L)x 710(P). Poids 85kg.

**GR207** Modèle : SFR46. Dimensions (mm): 865(H)x 740(L)x 560(P). Poids 12,5kg.

Code	Description
------	-------------

<b>GR205</b>	Four 6 x 600x400mm
--------------	--------------------

<b>GR207</b>	Piètement pour 4 et 6 niveaux
--------------	-------------------------------

<b>GR211</b>	Kit modif. en GN 1/1 pour GR205
--------------	---------------------------------



## Four à convection 10 niveaux avec humidificateur Gastro M

Four électrique à convection 10 niveaux 600x400mm avec humidificateur et panneau de commande électro-mécanique convivial. Possède 3 turbines et une porte battante double vitrage. NB : attention, four pâtissier, ne possède pas d'évacuation des eaux de condensats.

- Construction acier inoxydable
- Fonctionnement simple
- 3 turbines
- Modifiable en GN 1/1 avec le kit échelle de transformation (vendu séparément)

Produit nécessitant une installation par un professionnel

### Spécification

**GR206** Modèle : BEU1064. 400V. 11,5kW. Plage de température 50 à 280°C. Dimensions (mm): 1010(H)x 825(L)x 710(P). Poids 125kg.

**GR208** Modèle : SFR1046. Dimensions (mm): 670(H)x 740(L)x 570(P). Poids 11,5kg.

Code	Description
------	-------------

<b>GR206</b>	Four 10 x 600x400mm
--------------	---------------------

<b>GR208</b>	Piètement pour 10 niveaux
--------------	---------------------------

<b>GR212</b>	Kit modif. en GN 1/1 pour GR206
--------------	---------------------------------



Demandez notre catalogue complet Gastro M ou consultez notre site internet pour plus d'informations.

## Fours mixtes à injection directe Gastro M

Fours mixtes à injection directe slim compatibles GN 1/1. Porte double vitrage, 2 turbines auto-reverse et panneau de contrôle électronique. Modèles disponibles en 6 ou 10 niveaux, avec ou sans système de nettoyage intégré.

- Conçus pour contenir 6 ou 10 bacs GN 1/1
- Panneau de commande électronique
- Porte double vitrage
- 2 turbines auto-reverse
- Intérieur rapide et facile à nettoyer
- Disponibles avec ou sans système de nettoyage intégré



Produit nécessitant une installation par un professionnel



### Spécification

- DS468** Modèle : FDEK061. 400V. 7,8kW. Plage de température four 30°C - 280°C / vapeur 30°C - 110°C. Dimensions (mm): 769(H) x 517(L) x 820(P). Poids 80kg.
- DS469** Modèle : FDEK061 PWA. 400V. 7,8kW. Plage de température four 30°C - 280°C / vapeur 30°C - 110°C. Dimensions (mm): 769(H) x 517(L) x 820(P). Poids 80kg.
- DS470** Modèle : FDEK101P. 400V. 15,6kW. Plage de température four 30°C - 280°C / vapeur 30°C - 110°C. Dimensions (mm): 1010(H) x 517(L) x 820(P). Poids 150kg.
- DS471** Modèle : FDEK101 PWA. 400V. 15,6kW. Plage de température four 30°C - 280°C / vapeur 30°C - 110°C. Dimensions (mm): 1010(H) x 517(L) x 820(P). Poids 150kg.



Code	Description
<b>DS468</b>	Mixte 6 x GN 1/1
<b>DS469</b>	Mixte 6 x GN 1/1 auto nettoyant
<b>DS470</b>	Mixte 10 x GN 1/1
<b>DS471</b>	Mixte 10 x GN 1/1 auto nettoyant

## Barbecue kamado Buffalo

Ce barbecue céramique robuste, polyvalent et facile à utiliser est idéal pour obtenir des résultats de cuisson de qualité restaurant avec toute la saveur du barbecue. Le corps en céramique retient la chaleur et l'humidité pour obtenir des aliments moelleux et juteux. Sa polyvalence vous permettra de saisir des viandes, fumer des aliments, cuire des pizzas, etc. Fourni avec deux tablettes latérales en bois pour les ustensiles et l'espace de préparation nécessaire. Simple à assembler et livré avec un chariot mobile, ce barbecue sera prêt à être utilisé n'importe où, en quelques minutes.



- La construction en céramique retient la chaleur et consomme moins de charbon de bois
- Assemblage rapide et facile - Prêt à l'emploi en quelques minutes
- Commandes de ventilation coulissantes en haut et en bas pour une régulation précise de la température
- Indicateur de température extérieure facile à lire
- Chariot mobile avec roulettes verrouillables

NOUVEAU

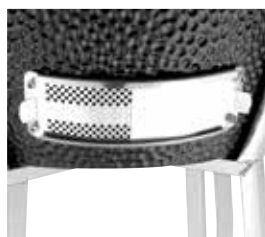

Code	Description
<b>DR826</b>	Barbecue à charbon
<b>DA404</b>	Pierre à pizza

ART DE LA TABLE

RESTAURANT, BAR ET HOTEL

MOBILIER

USAGE UNIQUE ET ENTRETIEN

VÊTEMENTS ET CHAUSSURES

CUISINE

MOBILIER DE CUISINE, CHARIOTS ET ÉCHELLES

MATÉRIEL ÉLECTRIQUE ET DE CUISSON

FROID



Gamme 600

**Gastro M**  
600 Series



La gamme cuisson de Gastro-M est puissante, économe en énergie, facile à nettoyer et bénéficie d'un design moderne et élégant. Tous les modules sont en acier inoxydable. Les modules peuvent être reliés entre eux par des réglottes de liaison qui assurent une unité et étanchéité à votre ensemble de cuisson. Gastro-M, la pierre angulaire dans votre cuisine !

## Planchas électriques Gastro-M 600 Series

Plaques à snacker, plan de cuisson en acier, temps de chauffe rapide, bac récupérateur de graisse, thermostat réglable, voyant lumineux.

- Construction acier inoxydable
- Plaque en acier de haute qualité
- Bac récupérateur de graisse
- Thermostat réglable
- Température homogène sur toute la surface
- S'adapte sur placard ouvert GL913 et piètement GL911



Produit nécessitant une installation par un professionnel

Électrique

Code	Description
1 GN021	Plaque lisse largeur 300mm
2 GL906	Plaque lisse largeur 600mm
GL905	Plaque lisse largeur 600mm - triphasé

**Spécification**  
**GN021** 400V. 3kW. Dimensions (mm): 280(H) x 300(L) x 600(P). Poids 27kg.  
**GL906** Modèle : 60/60FTE. 220-240 V. Monophasé. 6kW. Dimensions (mm): 280(H) x 600(L) x 600(P). Poids 51kg.  
**GL905** Modèle : 60/60FTE. 400V. 6kW. Dimensions (mm): 280(H) x 600(L) x 600(P). Poids 51kg.



## Planchas électriques Gastro-M 600 Series

Plaques à snacker, plan de cuisson en acier à temps de chauffe rapide nécessitant moins d'énergie pour maintenir des températures de cuisson élevées. Interrupteur marche / arrêt et témoin lumineux intégrés, bac récupérateur de graisse.

- Témoin lumineux
- Contrôle et vanne de sécurité thermostatique
- Plaque en chrome ou acier moulé
- Plaque rainurée ou lisse



Produit nécessitant une installation par un professionnel

Électrique

Code	Description
GN022	Plaque rainurée largeur 300mm
GN027	Plaque 1/2 lisse 1/2 rainurée largeur 600mm

**Spécification**  
**GN022** 400V. Dimensions : 280(H) x 300(L) x 600(P)mm. Poids 27kg.  
**GN027** 400V. Dimensions : 600(L)x600(P)x280(H)mm. 39kg.



Demandez notre catalogue complet Gastro M ou consultez notre site internet pour plus d'informations.

## Planchas gaz Gastro-M 600 Series

Planchas gaz, avec plaque de cuisson robuste et facile à nettoyer, temps de chauffe rapide, allumage piezo, bac récupérateur de graisse, contrôle et vanne de sécurité thermostatique. Livrées gaz naturel et injecteurs butane/propane fournis. Ne pas utiliser avec des produits marins ni surgelés (uniquement avec produits frais); sinon commander le modèle chromé (GL937).

- Construction en acier inoxydable
- Allumage piezo
- Bac récupérateur de graisse
- Contrôle thermostatique



Produit nécessitant une installation par un professionnel

Code	Description
GN020	Plaque lisse largeur 300mm
GL904	Plaque lisse largeur 600mm

**Spécification**  
**GN020** 5.2kW. Dimensions (mm): 280(H)x 300(L)x 600(P). Poids 27kg.  
**GL904** 10.4kW. Dimensions (mm): 280(H)x 600(L)x 600(P). Poids 51kg.

Gaz



## Planchas gaz Gastro-M 600 Series

Planchas gaz en acier inoxydable avec plans de cuisson durables, diffusant la chaleur uniformément. Temps de chauffe rapide, allumage piezo, contrôle et vanne de sécurité thermostatique, témoin lumineux. Le modèle chromé nécessite moins d'énergie pour maintenir la température de cuisson.

- Bac récupérateur de graisse intégré
- Contrôle et vanne de sécurité thermostatique
- Allumage piezo



Produit nécessitant une installation par un professionnel

Code	Description
GN025	Plaque 2/3 lisse 1/3 rainurée largeur 600mm
GN026	Plaque chromée 2/3 lisse 1/3 rainurée largeur 600mm

**Spécification**  
**GN025** Dimensions : 600(L)x600(P)x280(H)mm  
**GN026** Dimensions : 600(L)x600(P)x280(H)mm

Gaz



## Planchas électriques plaques chromées Gastro-M 600 Series

Plaques à snacker en acier inoxydable durable avec plan de cuisson lisse chromé facile à nettoyer, temps de chauffe rapide nécessitant moins d'énergie pour un maintien constant en température, bac récupérateur de graisse, contrôle et vanne de sécurité thermostatique, témoin lumineux.

- Construction en acier inoxydable
- Plaques de cuisson robustes
- Bac de récupération
- Témoin lumineux



Produit nécessitant une installation par un professionnel

Code	Description
GN023	Plaque lisse chromée largeur 600mm
GN024	Plaque lisse chromée largeur 600mm

**Spécification**  
**GN023** 380-415V. 6kW. Dimensions(mm): 280(H) x 600(L) x 600(P). Poids 55kg.  
**GN024** 220-240 V. Dimensions : 280(H) x 600(L) x 600(P)mm. Poids 55kg.

Électrique



# MATÉRIEL ÉLECTRIQUE ET DE CUISSON / CUISSON HORIZONTALE

## Friteuses électriques 10L Gastro-M 600 Series

Friteuses électriques avec contrôle de la température par thermostat réglable, vidange avec col de cygne et vanne de sécurité, interrupteur on/off, coupe-circuit de sécurité, zone froide. Résistances relevables autobloquantes, puissance 7,5kW composée de 3 éléments indépendants de 2,5kW (facilite le sav). Livrées avec paniers. Attention : ne pas utiliser de graisse solide.

- Construction acier inoxydable
- Robinet de vidange
- Thermostat de sécurité
- Résistance relevable
- Paniers fournis
- GL908 s'adapte sur le placard ouvert GL912 et le piétement GL910
- GL909 s'adapte sur le placard ouvert GL913 et le piétement GL911



Produit nécessitant une installation par un professionnel

Électrique



Code	Description
GL908	Friteuse électrique 10L
GL909	Friteuse électrique 2 x 10L

**Spécification**  
**GL908** 400V / 7,5kW. Dimension: 300(L)x600(P)x280(H)mm. Poids : 20 kg  
**GL909** 400V / 15 kW. Dimension: 600(L)x600(P)x280(H)mm. Poids 34 kg

## Friteuse gaz 2x8L Gastro-M 600 Series

Friteuse gaz avec allumage piezo, valve de sécurité thermostatique et coupe-circuit thermique, température requise atteinte rapidement au moyen de deux tubes de chauffe par cuve. Zone froide, vidange à col de cygne et vanne de sécurité. Livrée avec 2 paniers. Attention : ne pas utiliser de graisse solide.

- Construction acier inoxydable
- 2 cuves inox 8L
- Robinet de vidange avec sécurité
- Contrôle thermostatique
- Coupe-circuit thermique
- Livraison gaz naturel et injecteurs butane/propane fournis



Produit nécessitant une installation par un professionnel

Gaz



Code	Description
GL907	Friteuse gaz 2 x 8L

**Spécification**  
**GL907** Gaz naturel 13,6 kW. Dimension: 600(L)x600(P)x280(H)mm. Poids : 42 kg

## Grillade pierre de lave gaz Gastro-M 600 Series

Grillade pierre de lave gaz avec grille en fonte, allumage piezo, brûleur en acier inoxydable, bac à eau et thermocouple. Fournie avec pierres de lave.

- Extérieur acier inoxydable
- Bac récupérateur de graisse intégré
- Allumage piezo
- Thermostat réglable



Produit nécessitant une installation par un professionnel

Gaz



Code	Description
GN028	Largeur 600mm

**Spécification**  
**GN028** 11kW. Dimensions (mm): 280(H)x 600(L)x 600(P). Poids 42kg.

Demandez notre catalogue complet Gastro M ou consultez notre site internet pour plus d'informations.

## Cuiseur à pâtes Gastro-M 600 Series

Cuiseur à pâtes grande capacité de 14 litres en acier inoxydable durable avec thermostat réglable, témoin lumineux et robinet de vidange. Avec commutateur 3 positions : Maintien en température, cuisson finale et pré-cuisson.

- Construction acier inoxydable
- Cuve inox 316 capacité 14L
- Fourni sans panier
- S'adapte sur placard ouvert GL912 et piètement GL910



Produit nécessitant une installation par un professionnel



Électrique



Code	Description
GL903	Cuiseur à pâtes 14L
GL884	Panier à pâtes inox

Spécification  
GL903 230V. 3 kW. Dimension: 300(L)x600(P)x280(H)mm. Poids : 18 kg

## Bain-marie électrique Gastro-M 600 Series

Bain-marie électrique adapté aux bacs GN de 150mm de profondeur maximum. Avec robinet de vidange.

- Construction acier inoxydable
- GLO35 GN 1/1 profondeur max 150mm
- Fourni sans bac GN
- Compatible avec piètement GL910 et placard ouvert GL912



Électrique



Code	Description
GN035	Largeur 600mm

Spécification  
GN035 230V. 3kW. Dimensions (mm): 280(H) x 600(L) x 600(P). Poids 32kg.

## Plaques électriques à poser Gastro-M 600 Series

Fourneaux 2 ou 4 plaques électriques à poser de 22cm. Extérieur en acier inoxydable. Pour chaque plaque, thermostat 6 positions et témoin lumineux.

- Acier inoxydable
- 2 ou 4 plaques de cuisson 1,5kW
- Témoin lumineux



Électrique



Code	Description
GN017	2 plaques
GN018	4 plaques largeur 600mm

Spécification  
GN017 400V. 3kW. Dimensions (mm) 280(H)x 300(L)x 600(P). Poids 16kg.  
GN018 400V. 6kW. Dimensions (mm) 280(H)x 600(L)x 600(P). Poids 30kg.

# MATÉRIEL ÉLECTRIQUE ET DE CUISSON / CUISSON HORIZONTALE

## Table électrique vitrocéramique Gastro-M 600 Series

Table électrique en vitrocéramique avec 2 zones de cuisson. Extérieur en acier inoxydable robuste. Pour chaque zone, thermostat 6 positions et témoin lumineux.



Produit nécessitant une installation par un professionnel

**Spécification**  
**GN019** 400V. 3,6kW. Dimensions : 280(H) x 300(L) x 600(P)mm. 16kg.

Code	Description
<b>GN019</b>	Table de cuisson électrique largeur 300mm

Électrique



## Feux vifs à poser Gastro-M 600 Series

Dessus feux vifs gaz avec thermo-couples, bord anti-ruissellement et allumage piezo. Gaz naturel de série, injecteurs butane/propane fournis.

- Modèles 2 ou 4 feux vifs
- Construction acier inoxydable
- Top embouti
- Allumage piezo



Produit nécessitant une installation par un professionnel



Gaz



Code	Description
<b>GL900</b>	2 feux vifs largeur 300mm
<b>GL901</b>	4 feux vifs largeur 600mm

**Spécification**  
**GL900** 2 feux vifs. 6.1kW : 1x2,8kW + 1x3,3kW. Gaz naturel. Dimensions (mm): 280(H) x 300(L) x 600(P). Poids: 15kg.  
**GL901** 4 feux vifs. 12.1kW : 2x2,8kW + 2x3,3kW. Gaz naturel. Dimensions (mm): 280(H) x 600(L) x 600(P). Poids: 25kg.

## 5 feux vifs à poser Gastro-M 600 Series

Feux vifs thermocouplés avec allumage piezo. Extérieur en acier inoxydable facile à nettoyer et entretenir.

- 5 feux vifs 3x 2,8kW et 2x 3,3kW
- Extérieur acier inoxydable

Produit nécessitant une installation par un professionnel



Gaz



Code	Description
<b>GN016</b>	5 feux vifs largeur 900mm

**Spécification**  
**GN016** 15.5kW. 3 feux vifs 2.8kW et 2 feux vifs 3.3kW. Dimensions (mm): 280(H)x 900(L)x 600(P). Poids 30kg.

Demandez notre catalogue complet Gastro M ou consultez notre site internet pour plus d'informations.

## Fourneau gaz 4 feux sur four à convection Gastro-M 600 Series

Fabrication en acier inoxydable AISI 304, brûleurs rapides à triple couronne, robinets de gaz avec sécurité et thermocouple, allumage piezo, four électrique à convection émaillé anti-acide et grill.

- Allumage piezo
- Boutons de commande résistants
- Porte battante inox ou verre
- Four électrique

**Produit nécessitant une installation par un professionnel**

### Spécification

**GN013** 230V. Débit 13,8kW : 2 feux vifs 3,6kW, 2 feux vifs 3,3kW, four à convection 3kW. Dimensions int. four (mm): 325(H) x 396(L) x 342(P). Dimensions (mm): 850(H)x 600(L)x 600(P). Poids 62kg.

**GN012** 230V. Débit 12,2kW : 2 feux vifs 2,8kW, 2 feux vifs 3,3kW, four à convection 2,3kW. Dimensions int. four (mm): 350(H) x 455(L) x 400(P). Dimensions (mm): 850(H)x 600(L)x 600(P). Poids 62kg.

Code	Description
------	-------------

<b>GN013</b>	4 feux vifs four convection porte inox
--------------	--

<b>GN012</b>	4 feux vifs four à convection porte vitrée
--------------	--

## Fourneau électrique sur four Gastro-M 600 Series

Fourneau 4 plaques électriques sur four électrique à convection. Four avec porte vitrée, thermostat réglable, grill et témoin lumineux.

- Gril électrique
- Voyant lumineux
- Pieds réglables

**Produit nécessitant une installation par un professionnel**

### Spécification

**GN015** 400V. Puissance : 4 plaques de 1,5kW et four : 2,3kW. Dim. int four 350(H) x 455(L) x 400(P)mm. Dimensions (mm): 850(H) x 600(P) x 600(L). Poids 64kg.

Code	Description
------	-------------

<b>GN015</b>	Fourneau électrique
--------------	---------------------

## Fourneau 5 feux gaz et four à convection Gastro-M 600 Series

Fourneau 5 feux gaz puissant et efficace sur four à convection compatible GN 1/1. Flamme pilote pour un allumage automatique rapide. Pieds réglables pour la stabilité parfaite même sur sols irréguliers.

- Gril électrique 1,3kW
- Extérieur acier inoxydable
- 2 feux vifs de 2,8kW
- 2 feux vifs de 3,3kW
- Four à convection 3kW

**Produit nécessitant une installation par un professionnel**

### Spécification

**GN014** 230V. 17,4kW. 2 feux vifs 2,8kW, 2 feux vifs 3,3kW, Four 3kW dim. int 325(H) x 570(L) x 342(P)mm. Dimensions (mm): 850(H)x 900(L)x 600(P). Poids 70kg.

Code	Description
------	-------------

<b>GN014</b>	5 feux sur four à convection
--------------	------------------------------



Électrique



Électrique



Gaz



ART DE LA TABLE

RESTAURANT, BAR  
ET HOTEL

MOBILIER

USAGE UNIQUE  
ET ENTRETIEN

VÊTEMENTS  
ET CHAUSSURES

CUISINE

MOBILIER DE CUISINE,  
CHARIOTS ET ÉCHELLES

MATÉRIEL ÉLECTRIQUE  
ET DE CUISSON

FROID



## Piètement Gastro-M 600 Series

Piètement avec verrins réglables. Compatible avec les modules Gastro-M 300 et 600mm de large.

### Spécification

**GL911** Dimension: 600(l)x490(p)x570(h)mm. Poids: 4 kg

Code	Description
<b>GL911</b>	Piètement 60/60



## Placards ouverts avec portes en option Gastro-M 600 Series

Placards ouverts avec verrins réglables. Compatibles avec les modules Gastro-M de 300 ou 600mm de large.



### Spécification

**GL912** Dimensions (mm): 570(H) x 300(L) x 490(P). Poids 13kg.

**GL913** Dimensions (mm): 570(H) x 600(L) x 490(P). Poids 20kg.

Code	Description
<b>GL912</b>	Largeur 300mm
<b>GL913</b>	Largeur 600mm



## Piètements Gastro-M 600 Series

Piètement avec verrins réglables. Compatible avec les modules Gastro-M 300 et 600mm de large.



### Spécification

**GN038** Dimensions (mm): 570(H) x 900(L) x 490(P). Poids 20kg.

**GN039** Dimensions (mm): 570(H) x 1200(L) x 490(P). Poids 24kg.

Code	Description
<b>GN038</b>	Largeur 900mm
<b>GN039</b>	Largeur 1200mm



## Gamme 650



La ligne de cuisson Gastro M 650 est composée par des éléments modulaires à faible encombrement, à la qualité et aux prestations qui satisferont les exigences des professionnels du secteur. Ses caractéristiques, robustesse, fiabilité, ergonomie et la qualité des matériaux seront capables de conquérir la confiance d'une clientèle exigeante. Grâce à ses petites dimensions, la série Gastro M 650 est idéale pour les cafés, brasseries, ainsi que les food truck où les endroits sont réduits. Le système modulaire permet plusieurs combinaisons, l'installation peut s'effectuer sur des plans de travail ainsi que sur des placards à baie libre ou avec porte. Fabrication italienne.

**Gastro M**  
650 Series

### Planchas électriques Gastro-M 650 Series

Plaques à snacker électriques avec plaques de cuisson robustes, lisses ou rainurées, faciles à nettoyer. Montée en température rapide, bac récupérateur de graisse, thermostat réglable et voyant de mise sous tension.

- Plaque rainurée ou plaque lisse
- Bac de récupération intégré
- Témoin lumineux
- Interrupteur marche/arrêt intégré

Produit nécessitant une installation par un professionnel



**Spécification**  
**GN058** Modèle : 60/40FTRE. 400V. Dimensions (mm): 280(H) x 400(L) x 600(P). Poids 41kg.  
**GL918** Modèle : 60/70FTE. 400V. 9kW. Dimensions (mm): 280(H) x 700(L) x 650(P). Poids : 74kg.

Code	Description
1	<b>GN058</b> Plaque rainurée largeur 400mm
2	<b>GL918</b> Plaque lisse largeur 700mm

### Planchas gaz Gastro-M 650 Series

Plaques à snacker gaz avec plan de cuisson lisse ou rainuré. Temps de chauffe rapide, bac de récupération intégré, thermostat réglable. Injecteurs butane/propane fournis.

- Bac de récupération intégré
- Thermostat réglable
- Allumage piezo
- Plaque rainurée ou plaque lisse



Produit nécessitant une installation par un professionnel

**Spécification**  
**GN057** 5,7kW. Dimension (mm): 280(H)x 400(L)x 650(P). Poids 41kg.  
**GL917** Modèle : 65/40FTG. Gaz naturel 5,7 kW. Dimension: 280(H)x400(L)x650(P)mm. Poids 39kg.

Code	Description
3	<b>GN057</b> Plaque rainurée largeur 400mm
4	<b>GL917</b> Plaque lisse largeur 400mm

Électrique



Gaz



ART DE LA TABLE

RESTAURANT, BAR  
ET HOTEL

MOBILIER

USAGE UNIQUE  
ET ENTRETIEN

VÊTEMENTS  
ET CHAUSSURES

CUISINE

MOBILIER DE CUISINE,  
CHARTIOTS ET ÉCHELLES

MATÉRIEL ÉLECTRIQUE  
ET DE CUISSON

FROID



# MATÉRIEL ÉLECTRIQUE ET DE CUISSON / CUISSON HORIZONTALE

## Plancha électrique Gastro-M 650 Series

Plancha électrique avec demie-plaque lisse demie-plaque rainurée. Facile à nettoyer, montée en température rapide, bac récupérateur de graisse, thermostat réglable et voyant de mise sous tension.

- Thermostat réglable
- Témoin lumineux
- Construction acier inoxydable
- Bac de récupération intégré

Produit nécessitant une installation par un professionnel



Électrique



### Spécification

**GN061** 6kW. 400V. Dimensions (mm): 280(H)x 700(L) x 650(P). Poids 75kg.

Code	Description
------	-------------

<b>GN061</b>	1/2 lisse 1/2 rainurée largeur 700mm
--------------	--------------------------------------

## Planchas gaz Gastro-M 650 Series

Planchas gaz naturel avec plaques de cuisson robustes et faciles à nettoyer, temps de chauffe rapide, allumage piezo, bac récupérateur de graisse, contrôle et vanne de sécurité thermostatique. La plaque chromée (50 microns) nécessite moins d'énergie pour maintenir la température de cuisson.

- Bac récupérateur de graisse
- Contrôle et vanne de sécurité thermostatique
- Faciles à nettoyer

Produit nécessitant une installation par un professionnel



Gaz



### Spécification

**GN059** 11,4kW. Dimensions (mm) :280(H) x 700(L) x 650(P). Poids 75kg.

**GN060** 11,4kW. Dimensions (mm) : 280(H) x 700(L) x 650(P). Poids 75kg.

Code	Description
------	-------------

<b>GN059</b>	Plaque lisse largeur 700mm
--------------	----------------------------

<b>GN060</b>	Plaque lisse chromée largeur 700mm
--------------	------------------------------------

## Friteuses électriques Gastro-M 650 Series

Friteuses électriques avec contrôle de la température par thermostat réglable, robinet de vidange intégré, interrupteur on/off, coupe-circuit de sécurité, flamme pilote, zone froide et récolte des résidus d'aliments. Résistance relevable. Livrées avec paniers.

- Cuves simple ou double capacité 10L
- Construction acier inoxydable
- Thermostat de sécurité
- Zone froide
- Paniers fournis



Produit nécessitant une installation par un professionnel

Électrique



Code	Description
------	-------------

<b>GL921</b>	Friteuse 10L
--------------	--------------

<b>GL922</b>	Friteuse 2x 10L
--------------	-----------------

### Spécification

**GL921** Modèle : 65/41FRE. 400V. 7,5kW. Dimensions (mm): 280(H) x 400(L) x 650(P). Poids 25kg.

**GL922** Modèle : 65/71FRE. 400V. 15kW. Dimensions (mm): 280(H) x 700(L) x 650(P). Poids 47kg.

Demandez notre catalogue complet Gastro M ou consultez notre site internet pour plus d'informations.

## Friteuse gaz 8L Gastro-M 650 Series

Friteuse gaz avec allumage piezo, soupape de sécurité thermostatique et coupe-circuit thermique. Montée en température rapide grâce à 2 brûleurs indépendants. Zone froide pour la récolte des résidus d'aliments, robinet de vidange. Livrée avec 1 panier. Attention : ne pas utiliser de graisse solide.

- 6,3kW
- Robinet de vidange intégré
- Coupe-circuit thermique
- Allumage piezo

Produit nécessitant une installation par un professionnel

### Spécification

**GN063** 6,3kW. Capacité 8L. Dimensions (mm): 280(H)x 400(L)x 650(P). Poids 25kg.

Code	Description
<b>GN063</b>	Friteuse 8L

## Friteuse gaz 2x8L Gastro-M 650 Series

Friteuse à gaz avec allumage piezo, soupape de sécurité thermostatique et coupe-circuit thermique. Montée en température rapide grâce à 2 brûleurs indépendants. Zone froide pour la récolte des résidus d'aliments, robinet de vidange. Livrée avec 2 paniers. Attention : ne pas utiliser de graisse solide.

- Construction acier inoxydable
- 2 cuves capacité 8L
- Robinet de vidange intégré
- Coupe-circuit thermique
- Soupape de sécurité thermostatique
- Livrée gaz naturel et injecteurs butane/propane fournis

Produit nécessitant une installation par un professionnel

### Spécification

**GL920** Modèle : 65/70FRG. Gaz naturel. 12,6kW. Dimensions (mm): 280(H) x 700(L) x 650(P). Poids : 47kg.

Code	Description
<b>GL920</b>	Friteuse 2 x 8L

## Chauffe-frites Gastro-M 650 Series

Chauffe-frites électrique avec bac GN 1/1. L'unité de chauffe se trouve à l'arrière de l'appareil et permet de conserver les aliments chauds pour la durée du service. Thermostat réglable facile à utiliser.

- Compatible avec GN 1/1 profondeur 15cm
- Interrupteur marche/arrêt
- Témoin lumineux

Produit nécessitant une installation par un professionnel

### Spécification

**GN064** 230V. Dimensions (mm): 280(H) x 400(L) x 650(P). Poids 22kg.

Code	Description
<b>GN064</b>	Largeur 400mm



Gaz



Gaz



Électrique



ART DE LA TABLE

RESTAURANT, BAR  
ET HOTEL

MOBILIER

USAGE UNIQUE  
ET ENTRETIEN

VÊTEMENTS  
ET CHAUSSURES

CUISINE

MOBILIER DE CUISINE,  
CHARIOTS ET ÉCHELLES

MATÉRIEL ÉLECTRIQUE  
ET DE CUISSON

FROID

# MATÉRIEL ÉLECTRIQUE ET DE CUISSON / CUISSON HORIZONTALE

## Bains-marie Gastro-M 650 Series

Bains-marie électriques pour bacs GN jusqu'à 150mm de profondeur (vendus séparément). Avec robinet de vidange intégré et tube d'évacuation, résistance intégrée, grille perforée, thermostat marche / arrêt et voyant. Pieds réglables.

- Construction acier inoxydable
- Compatible GN 1/1 ou 2/1 profondeur 150mm maxi
- Livrés sans bac GN

Produit nécessitant une installation par un professionnel



Électrique



Art.nr	Omschrijving
GN068	GN 1/1
GN069	GN 2/1

**Spécification**  
**GN068** 230V. 1.5kW. Compatible GN 1/1. Dimensions (mm): 280(H)x 400(L)x 650(P). Poids 22kg.  
**GN069** 400V. 3kW. Compatible GN 2/1. Dimensions (mm): 280(H)x 700(L)x 650(P). Poids 30kg.

## Cuiseur à pâtes électrique Gastro-M 650 Series

Cuiseur à pâtes électrique avec robinet d'eau pour un remplissage rapide et facile, thermostat réglable, témoin lumineux et robinet de vidange. Paniers non inclus.

- 1 cuve
- Robinet de vidange
- Robinet de remplissage
- Témoin lumineux

Produit nécessitant une installation par un professionnel



Électrique



Code	Description
GN065	Capacité 20L
GN067	Panier à pâtes GN 1/4

**Spécification**  
**GN065** 400V. Capacité : 20L. Dimensions (mm): 280(H) x 400(L) x 650(P). Poids 24kg.  
**GN067** 140x140x160mm

## Grillade pierre de lave gaz Gastro-M 650 Series

Grillade pierre de lave gaz avec plaque en fonte, allumage piezo, brûleur en acier inoxydable, bac à eau et thermo-couple. Fournie avec les pierres de laves.

- Construction en acier inoxydable
- Plaque en fonte
- Bac à eau
- Commande thermostatique

Produit nécessitant une installation par un professionnel



Gaz



Code	Description
GL919	Largeur 400mm
GN062	Largeur 700mm

**Spécification**  
**GL919** Modèle : 65/40GRL. Gaz naturel. 5,5kW. Dimensions (mm): 280(H) x 400(L) x 650(P). Poids : 45kg.  
**GN062** Modèle : GM65/70 GRL. 11kW. Dimensions (mm): 280(H)x 700(L)x 650(P). Poids 59kg.

Demandez notre catalogue complet Gastro M ou consultez notre site internet pour plus d'informations.



## Feux vifs gaz Gastro-M 650 Series

Feux vifs gaz à poser en acier inoxydable, nombre de feux vifs variable selon les modèles. Tous les modèles possèdent l'allumage piezo, des thermo-couples et plaques de débordement émaillées. Gaz naturel de série et injecteurs butane/propane fournis.

- Modèles 1, 2 ou 4 feux vifs
- Construction acier inoxydable
- Plaques de débordement émaillées
- Allumage piezo
- GL916 s'adapte sur le piètement GL923 et le placard ouvert GL925

Produit nécessitant une installation par un professionnel



Code	Description
GN054	1 feu vif largeur 400mm
GL916	2 feux vifs largeur 400mm
GN055	4 feux vifs largeur 700mm

### Spécification

GN054 1 brûleur : 7,5kW. Gaz naturel. Dimensions (mm): 280(H) x 650(P) x 400(L). Poids 21kg.  
 GL916 2 feux vifs. 8,6kW. Gaz naturel. Dimensions (mm): 280(H) x 400(L) x 650(P). Poids: 26kg.  
 GN055 17,2kW. 2 feux 3,6kW et 2 feux 5kW. Dimensions (mm): 280(H)x 700(L)x 650(P). 43kg.

Gaz



## Feux vifs gaz Gastro-M 650 Series

Feux vifs gaz, modèles monoblocs sur baie ouverte, en acier inoxydable, nombre de feux vifs variable selon les modèles. Tous les modèles possèdent l'allumage piezo, des thermo-couples et plaques de débordement émaillées. Gaz naturel de série et injecteurs butane/propane fournis.

- Modèles 4 ou 6 feux vifs
- Construction acier inoxydable
- Baie ouverte sur GL914 et GL915
- Plaques de débordement émaillées
- Allumage piezo

Produit nécessitant une installation par un professionnel



Spécification  
 GL914 4 feux vifs. 17,2kW. Gaz naturel. Dimensions (mm): 850(H) x 700(L) x 650(P). Poids 47kg.  
 GL915 6 feux vifs. 25,8kW. Gaz naturel. Dimensions (mm): 850(H) x 1100(L) x 650(P). Poids 65kg.

Code	Description
GL914	4 feux vifs largeur 700mm
GL915	6 feux vifs largeur 1100mm

Gaz



# MATÉRIEL ÉLECTRIQUE ET DE CUISSON / CUISSON HORIZONTALE

## Fourneau gaz Gastro-M 650 Series

Fourneau gaz 4 feux sur four gaz avec thermocouples, brûleurs laiton, plaques de débordement émaillées et allumage automatique. Four avec thermostat, allumage piezo, flamme pilote et rails amovibles. Dimensions internes du four : 530x530x280(h)mm. Gaz naturel. Pieds réglables.

- Plaques de débordement émaillées
- Four thermostat réglable
- Rails amovibles
- Construction en acier inoxydable
- Puissance du four 5kW

### Spécification

**GN047** 22kW. Puissances : 2 feux de 3,6kW, 2 feux de 5kW, four 5kW dim. int 274(H) x 570(L) x 540(P)mm. Dimensions (mm): 850(H)x 700(L)x 650(P). Poids 90kg.

Code	Description
<b>GN047</b>	4 feux vifs largeur 700mm

## Fourneau gaz 6 feux Gastro-M 650 Series

Fourneau gaz 6 feux sur four gaz et placard fermé, avec thermocouples, brûleurs laiton, plaques de débordement émaillées et allumage automatique. Four avec thermostat, allumage piezo, flamme pilote et rails amovibles. Dimensions internes du four : 530x530x280(h)mm. Gaz naturel. Pieds réglables.

- Flamme pilote allumage automatique
- Sur placard fermé
- Rails amovibles
- Puissance du four 5kW

### Spécification

**GN048** 30,8kW. Puissances : 3 feux 3,6kW, 3 feux 5kW. Four dim. int 274(H) x 570(L) x 540(P)mm. Dimensions (mm): 850(H)x 1100(L)x 650(P). Poids 124kg.

Code	Description
<b>GN048</b>	6 feux vifs largeur 1100mm



Gaz



Gaz



Demandez notre catalogue complet Gastro M ou consultez notre site internet pour plus d'informations.

## PCF gaz 2 feux sur four gaz Gastro-M 650 Series

Plaque coup de feu gaz et 2 feux vifs sur four et placard fermé. La PCF possède un brûleur central. 2 feux vifs avec thermocouple et veilleuse. Four gaz avec thermostat, thermocouple et allumage piezo. Pieds réglables.

- Allumage électrique piezo
- Flamme pilote
- Construction acier inoxydable
- Puissance four 5kW

**Produit nécessitant une installation par un professionnel**

### Spécification

**GN052** 21,8kW. Puissances 1 feu 8,2kW, 2 feux 3,6kW et 5kW. Dim. int four 274(H) x 570(L) x 540(P)mm. Dimensions (mm): 850(H)x1100(L)x650(P). Poids 125kg.

Code	Description
<b>GN052</b>	PCF gaz, 2 feux vifs et four gaz



Gaz



## Fourneaux 6 feux Gastro-M 650 Series

Fourneaux 6 feux vifs sur four électrique à convection ou four gaz, avec thermocouples, brûleurs cuivre, plaques de débordement émaillées et allumage automatique. Le maxi four gaz du GN050 possède des rails amovibles et une double porte avec poignées incurvées pour faciliter l'ouverture et le nettoyage.

- Flamme pilote allumage automatique
- Plaques de débordement émaillées
- Thermocouples
- Four électrique ou gaz

**Produit nécessitant une installation par un professionnel**

### Spécification

**GN049** 400V. 37,2kW. Détails : 3 feux vifs 3,6kW, 3 feux vifs 7,5kW, four 3,9kW. Dimensions (mm): 850(H) x 650(P) x 1100(L). Poids 130kg.

**GN050** 400V. 33,3kW. Puissance: 3 feux de 3,6kW, 3 feux de 7,5kW, four 7,5kW dim. int 372(H) x 800(L) x 540(P)mm. Dimensions (mm): 850(H) x 650(P) x 1100(L). Poids 130kg.

Code	Description
<b>GN049</b>	Four électrique largeur 1100mm
<b>GN050</b>	Four gaz largeur 1100mm



Gaz



## Fourneau électrique sur four à convection Gastro-M 650 Series

Fourneau électrique 4 plaques sur four électrique à convection. Plaques avec répartition uniforme de la chaleur et thermostat 6 positions. Four électrique à convection avec thermostat et témoin lumineux. Pieds réglables.

- Extérieur acier inoxydable
- Témoin lumineux
- 4 plaques puissance 2,6kW
- Four puissance 5kW

**Produit nécessitant une installation par un professionnel**

### Spécification

**GN053** 400V. 14,36kW. Puissances 4 plaques 2,6kW, four 5kW dim. int 325(H) x 568(L) x 335(P)mm. Dimensions (mm): 850(H)x700(L)x650(P). Poids 80kg.

Code	Description
<b>GN053</b>	4 plaques électrique largeur 700mm



Électrique



# MATÉRIEL ÉLECTRIQUE ET DE CUISSON / CUISSON HORIZONTALE

## Éléments neutres Gastro-M 650 Series

Éléments neutres avec tiroir en acier inoxydable adaptés à la gamme 650 Gastro M.

- Extérieur acier inoxydable
- Avec tiroir GN 1/1



2



1

Code	Description
<b>GN070</b>	Largeur 400mm
<b>GN071</b>	Largeur 700mm

**Spécification**  
**GN070** Dimensions (mm): 280(H) x 400(L) x 650(P).  
**GN071** Dimensions (mm): 280(H) x 750(L) x 650(P).

## Placards ouverts avec portes en option Gastro-M 650 Series

Placards ouverts avec pieds réglables. Compatibles avec les modules de 400mm et 700mm de large.



Code	Description
<b>GL925</b>	Largeur 400mm
<b>GL926</b>	Largeur 700mm
<b>GN080</b>	Porte gauche
<b>GN079</b>	Porte droite
<b>GN081</b>	Porte double

**Spécification**  
**GL925** Dimensions (mm): 570(H) x 400(L) x 540(P). Poids : 9kg.  
**GL926** Dimensions (mm): 570(H) x 700(L) x 540(P). Poids : 11kg.  
**GN080** Dimensions (mm): 400(H)x 350(L)x 20(P). Poids 2kg.  
**GN079** Dimensions (mm): 400(H)x 350(L)x 20(P). Poids 2kg.  
**GN081** Dimensions (mm): 400(H)x 700(L)x 20(P). Poids 4kg.

## Placards ouverts doubles Gastro-M 650 Series

Placards ouverts avec pieds réglables pour les modules larges. Portes doubles en option.



**Spécification**  
**GN073** 540x800x570mm  
**GN074** 540x800x570mm

Code	Description
<b>GN073</b>	Largeur 800mm
<b>GN074</b>	Largeur 1100mm

## Piètements Gastro-M 650 Series

Piètements avec pieds réglables compatibles avec les modules Gastro-M de 400 et 700mm de large.



**Spécification**  
**GL923** Modèle : Piètement 65/40. Dimensions (mm): 570(H) x 400(L) x 540(P). Poids : 4kg.  
**GL924** Modèle : Piètement 65/70. Dimensions (mm): 570(H) x 700(L) x 540(P). Poids : 5kg.

Code	Description
<b>GL923</b>	Piètement 65/40
<b>GL924</b>	Piètement 65/70

## Plonge Gastro-M 650 Series

Plonge inox compacte avec robinet, crédence pour éviter les projections et cuve dim. 50x40x15h cm. Fournie avec vidange et bouchon de surverse.

- Vidange et bouchon de surverse fournis
- En acier inoxydable



**Spécification**  
**GN072** Dimensions (mm): 280(H) x 700(L) x 650(P). Poids 18kg.

Code	Description
<b>GN072</b>	Meuble évier



## Gamme 700

# Gastro M

## 700 Plus

Robustesse et fiabilité. Rendement, qualité des matériaux, fiabilité, sécurité et design font de Gastro M 700 une ligne de cuisson idéale. La ligne harmonieuse des plans facilite le nettoyage des équipements, la forme et l'inclinaison des boutons les rendent pratiques et faciles d'utilisation. Fabrication italienne.



### Plancha électrique Gastro-M 700 Series

Plaque à snacker robustes avec un temps de chauffe rapide et une répartition uniforme de la chaleur. Bac de récupération intégré et dossier en acier inoxydable pour une zone de proximité propre. Livré sans porte.

- Temps de chauffe rapide
- Thermostat réglable
- Allumage piezo
- Vanne de sécurité thermostatique

Produit nécessitant une installation par un professionnel

#### Spécification

**GN100** Modèle : GM70/40FTES. 400V. Dimensions (mm): 850(H) x 400(L) x 700(P). Poids 58kg.

Code	Description
<b>GN100</b>	Plaque lisse largeur 400mm

### Planchas électriques Gastro-M 700 Series

Plaques à snacker robustes avec un temps de chauffe rapide et une répartition uniforme de la chaleur. Bac de récupération intégré et dossier en acier inoxydable pour une zone de proximité propre. L'option plaques chromées (50 microns) nécessite moins d'énergie pour maintenir la température de cuisson. Livrées sans porte.

- Temps de chauffe rapide
- Thermostat réglable
- Allumage piezo
- Vanne de sécurité thermostatique



Produit nécessitant une installation par un professionnel



Électrique



Électrique



Code	Description
<b>1 GN101</b>	Lisse largeur 800mm
<b>2 GN102</b>	Lisse chromée largeur 800mm

#### Spécification

**GN101** Modèle : GM70/80FTES. 400V. Dimensions (mm): 850(H) x 800(L) x 700(P). Poids 85kg.

**GN102** Modèle : GM70/80FTES-CR. 400V. Dimensions (mm): 850(H) x 800(L) x 700(P). Poids 103kg.

Demandez notre catalogue complet Gastro M ou consultez notre site internet pour plus d'informations.

ART DE LA TABLE

RESTAURANT, BAR  
ET HOTEL

MOBILIER

USAGE UNIQUE  
ET ENTRETIEN

VÊTEMENTS  
ET CHAUSSURES

CUISINE

MOBILIER DE CUISINE,  
CHARIOTS ET ÉCHELLES

MATÉRIEL ÉLECTRIQUE  
ET DE CUISSON

FROID



# MATÉRIEL ÉLECTRIQUE ET DE CUISSON / CUISSON HORIZONTALE

## Planchas électriques Gastro-M 700 Series

Gamme électrique robuste avec plaques de cuisson mi lisses mi rainurées. La zone thermostatique garantit un temps de chauffe rapide pour un service rapide. Les plaques chromées nécessitent moins de puissance pour maintenir des températures de cuisson élevées. Appareils livrés sans portes.

- Bac de récupération intégré
- Bouton On / Off intégré
- Témoin lumineux

Produit nécessitant une installation par un professionnel

### Spécification

**GN103** 850(H) x 800(L) x 700(P). Poids 88kg.

**GN104** 700x800x850mm

Code	Description
------	-------------

<b>GN103</b>	1/2 lisse 1/2 rainurée largeur 800mm
--------------	--------------------------------------

<b>GN104</b>	1/2 lisse 1/2 rainurée chromée largeur 800mm
--------------	--



Électrique



## Planchas gaz Gastro M

Planchas avec plaques de cuisson robustes, faciles à nettoyer, temps de chauffe rapide, allumage piezo, bac récupérateur de graisse intégré, contrôle et vanne de sécurité thermostatique. Portes disponibles en option.

- Allumage piezo
- Valve de sécurité thermostatique
- Pieds réglables
- Construction acier inoxydable

Produit nécessitant une installation par un professionnel

### Spécification

**GN005** Dimensions (mm): 850(H) x 700(P) x 400(L). Poids 85kg.

**GN009** 6kW. Dimensions (mm): 850(H) x 400(L) x 700(P). Poids 85kg

Code	Description
------	-------------

<b>GN005</b>	Lisse largeur 400mm
--------------	---------------------

<b>GN009</b>	Rainuré largeur 400mm
--------------	-----------------------



Gaz



## Plancha gaz Gastro-M 700 Series

Plancha gaz au gaz naturel, avec plaque de cuisson robuste facile à nettoyer. temps de chauffe rapide, allumage piezo, bac récupérateur de graisse, contrôle et vanne de sécurité thermostatique. Pieds réglables. Injecteurs butane/propane fournis. Livré sans porte.

- Plaque chromée résistante (50 microns)
- Construction acier inoxydable
- Mise en température rapide et facilité de nettoyage
- Contrôle thermostatique

Produit nécessitant une installation par un professionnel

### Spécification

**GN096** Modèle : GM70/80FTGS. Gaz naturel. Dimensions (mm) : 850 (H) x 800 (L) x 700 (P). Poids 85kg.

Code	Description
------	-------------

<b>GN096</b>	Lisse largeur 800mm
--------------	---------------------



Gaz



Demandez notre catalogue complet Gastro M ou consultez notre site internet pour plus d'informations.

## Plancha gaz Gastro-M 700 Series

Plancha gaz sur placard ouvert, avec plaque 2/3 lisse 1/3 rainurée chromée facile à nettoyer, temps de chauffe rapide, allumage piezo, bac récupérateur de graisse, contrôle et vanne de sécurité thermostatique. Pieds réglables. Injecteurs butane/propane fournis. Portes en option.

- Construction acier inoxydable
- Plaque 2/3 lisse 1/3 rainurée chromée (50 microns)
- Allumage piezo
- Contrôle thermostatique

Produit nécessitant une installation par un professionnel

### Spécification

**GN099** 12kW. Dimensions (mm): 850(H)x 800(L)x 700(P). Poids 103kg.  
**GN098** Modèle : GM70/80FTRGS. 400V. Dimensions (mm): 850(H)x 800(L)x 700(P). Poids 85kg.

### Code Description

**GN099** 2/3 lisse 1/3 rainurée chromée 800(L)mm  
**GN098** 1/2 lisse 1/2 rainurée largeur 800mm



Gaz



## Friteuse électrique sur pied 10L Gastro-M 700 Series

Friteuse électrique avec contrôle de la température par thermostat réglable, vidange avec col de cygne et vanne de sécurité, interrupteur on/off, coupe-circuit de sécurité, zone froide. Résistance relevable autoblocante. Livrée avec panier. Attention : ne pas utiliser de graisse solide.

- Robinet de vidange intégré
- Contrôle de température thermostatique
- Thermostat de sécurité
- Sur placard fermé

Produit nécessitant une installation par un professionnel

### Spécification

**GN006** 400V. 7,5kW. Capacité : 10L. Dimensions (mm): 850(H)x 400(L)x 700(P). Poids 44kg.

### Code Description

**GN006** 10L largeur 400mm



Électrique



## Friteuse électrique sur pied 2x 10L Gastro-M 700 Series

Friteuse électrique sur pied avec robinet de vidange, interrupteur marche/arrêt, thermostat de sécurité, zone froide et récolte des résidus. Facile à nettoyer. Résistance relevable et basculante. Livrée avec deux paniers et pieds réglables.

- Construction acier inoxydable
- 2 cuves de 10L
- Robinet de vidange
- Contrôle de température thermostatique
- Thermostat de sécurité
- Zone froide

Produit nécessitant une installation par un professionnel

### Spécification

**GL933** Modèle : 70/80FRE. 400V. 15kW. Capacité : 2 x 10L. Dimensions (mm): 850(H)x 800(L)x 700(P). Poids : 80kg.

### Code Description

**GL933** 2 x 10L largeur 800mm



Électrique



# MATÉRIEL ÉLECTRIQUE ET DE CUISSON / CUISSON HORIZONTALE

## Friteuse gaz sur pied 2x13L Gastro-M 700 Series

Friteuse à gaz 2x 13L avec allumage piezo, soupape de sécurité thermostatique et coupe-circuit thermique. Montée en température rapide grâce à 2 brûleurs indépendants. Zone froide pour la récolte des résidus d'aliments, robinet de vidange. Livrée avec paniers. Pieds réglables. Attention : ne pas utiliser de graisse solide.

- Construction acier inoxydable
- 2 cuves inox 13L
- Vidange avec sécurité
- Contrôle thermostatique
- Coupe-circuit thermique
- Livrée gaz naturel et injecteurs butane/propane fournis

Produit nécessitant une installation par un professionnel

### Spécification

**GL932** Modèle : 70/80 FRG. 20,4kW. Capacité: 2 x 13L. Gaz naturel. Dimensions (mm): 850(H) x 800(L) x 700(P). Poids : 76kg.

Code	Description
<b>GL932</b>	Friteuse 2 x 13L



Gaz



## Cuiseur à pâtes Gastro-M 700 Series

Cuiseur à pâtes électrique sur placard ouvert avec thermostat et témoin lumineux pour une température constante. Robinet de remplissage et robinet de vidange compris. Porte et paniers non inclus.

- Extérieur acier inoxydable
- Livré sans porte
- Paniers à pâtes vendus séparément
- Capacité 40L

Produit nécessitant une installation par un professionnel

### Spécification

**GN091** 400V. 7,6kW. Dimensions (mm): 850(H)x400(L)x700(P). Poids 57kg.

Code	Description
<b>GN091</b>	Électrique 40L
<b>GN087</b>	Panier à pâtes pour GN091



Électrique



## Bain-marie Gastro-M 700 Series

Bain-marie électrique pour bacs GN jusqu'à 150mm de profondeur (vendus séparément). Avec robinet de vidange intégré et tube d'évacuation, résistance intégrée, grille perforée, thermostat marche / arrêt et voyant. Pieds réglables. Portes vendues séparément.

- Construction acier inoxydable
- Compatible GN 1/1
- Fourni sans bac GN
- Sur placard ouvert

Produit nécessitant une installation par un professionnel

### Spécification

**GL930** Modèle : 70/40 BME. 230V. 1,5kW. Compatible GN 1/1. Dimensions (mm): 850(H) x 400(L) x 700(P). Poids : 37kg

Code	Description
<b>GL930</b>	GN 1/1 largeur 400mm



Électrique



## Grillades pierre de lave Gastro-M 700 Series

Grillades pierre de lave à gaz avec grille en "V", allumage piezo, brûleurs en acier inoxydable, bac de récupération et thermo-couple. Robinets à gaz indépendants pour chacune des deux zones de chauffe. Fournie avec les pierres de laves. Pieds réglables.

- Construction en acier inoxydable
- Grille viande type "V"
- Récupérateur de graisse intégré
- Thermocouple
- Placard ouvert

Produit nécessitant une installation par un professionnel



### Spécification

**GN003** 7,6kW. Dimensions (mm): 850(H)x 400(L)x 700(P). Poids 62kg.  
**GL931** Modèle : 70/80 GRL. 15kW. Gaz naturel. Dimensions (mm): 850(H) x 800(L) x 700(P). Poids : 82kg.

Code	Description
<b>GN003</b>	Largeur 400mm
<b>GL931</b>	Largeur 800mm



Gaz



## Fourneau électrique sur four statique Gastro-M 700 Series

Fourneau électrique avec 4 plaques de cuisson sur four électrique statique, avec voyant. Four électrique avec thermostat 6 positions et voyant. Pieds réglables pour un positionnement de niveau en cas de sol irrégulier.

- Construction acier inoxydable
- Commutateur indépendant pour chaque plaque de cuisson
- 4 plaques de cuisson 2,6 kW et four 6kW
- Pieds réglables

Produit nécessitant une installation par un professionnel



### Spécification

**GL929** Modèle : 70/80CFE. 400V. 14,36kW. 4 plaques sur four électrique statique dim. int 289(H) x 576(L) x 662(P)mm. Dimensions (mm): 850(H) x 800(L) x 700(P). Poids : 89kg.  
**GN088** Modèle : GM70/80PCE. 400V. Dimensions (mm): 850(H) x 800(L) x 700(P). Poids 48kg.

Code	Description
<b>GL929</b>	4 plaques sur four électrique statique largeur 800mm
<b>GN088</b>	4 plaques largeur 800mm



Électrique



## Fourneau gaz 4 feux vifs Gastro-M 700 Series

Fourneau à gaz possédant quatre feux vifs en laiton, thermocouples, plaques de débordement émaillées, pieds réglables et flamme pilote allumage automatique.

- Construction acier inoxydable
- Espace de rangement
- 2 feux vifs 5,5kW
- 2 feux vifs 3,7kW

Produit nécessitant une installation par un professionnel

### Spécification

**GL927** Modèle : 70/80 PCG. Gaz naturel. 18,4 kW. 4 feux vifs. Dimensions (mm): 850(H) x 800(L) x 700(P). Poids : 66kg.

Code	Description
<b>GL927</b>	4 feux vifs largeur 800mm



Gaz



ART DE LA TABLE

RESTAURANT, BAR ET HOTEL

MOBILIER

USAGE UNIQUE ET ENTRETIEN

VÊTEMENTS ET CHAUSSURES

CUISINE

MOBILIER DE CUISINE, CHARIOTS ET ÉCHELLES

MATÉRIEL ÉLECTRIQUE ET DE CUISSON

FROID

# MATÉRIEL ÉLECTRIQUE ET DE CUISSON / CUISSON HORIZONTALE

## Fourneau gaz 6 feux Gastro-M 700 Series

Fourneau gaz 6 feux vifs avec placard ouvert, thermocouples, brûleurs laiton, plaques de débordement émaillées, flamme pilote pour allumage automatique. Pieds réglables, portes non incluses.

- Flamme pilote pour allumage automatique
- Sur placard ouvert
- Feux vifs 5 x 6kW, 1 x 3,5kW
- Construction acier inoxydable

Produit nécessitant une installation par un professionnel

**Spécification**  
GN082 33,5kW. Puissances : 5 feux 6kW, 1 feu 3,5kW. Dimensions (mm): 850(H)x 1200(L)x 700(P). Poids 71kg.

Code	Description
GN082	6 feux vifs largeur 1200mm



Gaz



## Fourneau 6 feux sur four gaz Gastro-M 700 Series

Fourneau gaz 6 feux sur four gaz, avec thermocouples, brûleurs cuivre, plaques de débordement émaillées et allumage automatique. Four avec thermostat, allumage piezo, flamme pilote et rails amovibles. Dimensions internes du four : 530x530x280(h)mm. Gaz naturel. Pieds réglables.

- Plaques de débordement émaillées
- Flamme pilote
- Thermostat
- Allumage piezo
- Rails amovibles

Produit nécessitant une installation par un professionnel

**Spécification**  
GN083 Modèle : GM70/120CFG. Four dim. int 289(H) x 576(L) x 662(P)mm. 850(H) x 1200(L) x 700(P). Poids 176kg.

Code	Description
GN083	6 feux vifs et four



Gaz



## Fourneau 4 feux vifs sur four à gaz Gastro-M 700 Series

Fourneau 4 feux vifs en cuivre sur four à gaz, avec thermocouples, plaques de débordement émaillées et allumage automatique. Le four à gaz puissant possède thermostat, allumage piezo, flamme pilote et rails amovibles.

- Construction acier inoxydable
- Efficacité énergétique, brûleurs haute performance
- Feux vifs 2 x 3,7kW et 2 x 5,5kW
- Four GN 2/1 puissant 8kW
- Pieds réglables

Produit nécessitant une installation par un professionnel

**Spécification**  
GL928 Modèle : 70/80 CFGB. Gaz naturel. 23,4 kW. 4 feux vifs et four à gaz. Dimensions int. du four (mm): 289(H) x 576(L) x 662(P). Dimensions extérieures (mm): 850(H) x 800(L) x 700(P). Poids : 100kg.

Code	Description
GL928	4 feux vifs + four gaz naturel largeur 800mm



Gaz



## PCF gaz et 2 feux vifs sur four gaz Gastro-M 700 Series

Plaque coup de feu gaz avec deux feux vifs puissants sur four. Feux vifs avec thermocouple et veilleuse. La PCF possède un seul brûleur situé au centre. Four à gaz avec thermostat, thermo-couple et allumage piezo. Pieds réglables.

- Construction acier inoxydable
- 1 feu vif PCF 3,7kW
- 2 feux vifs 5,5kW
- Four 5kW

Produit nécessitant une installation par un professionnel

**Spécification**  
**GL934** Modèle : 70/80 TPPCFG. 20kW. Gaz naturel. Dim. int four 289(H) x 576(L) x 662(P)mm. Dimensions (mm) : 850(H) x 800(L) x 700(P). Poids : 100kg.

Code	Description
<b>GL934</b>	2 feux vifs et four largeur 800mm



Gaz



## Plaques coup de feu Gastro-M 700 Series

Plaques coup de feu gaz avec feu vif central pour une distribution uniforme de la chaleur. Le modèle GN086 dispose d'un four. Pieds réglables permettant une stabilité sur les sols irréguliers. Portes disponibles en option.

- Construction acier inoxydable
- Pieds réglables



Produit nécessitant une installation par un professionnel

**Spécification**  
**GN085** Modèle : GM70/80TPG. Dimensions (mm) : 850(H) x 800(L) x 700(P). Poids 99kg.  
**GN086** 16,4 kW. Puissances : 1 feu 9kW, four 8kW dim. int 289(H) x 576(L) x 662(P)mm. Dimensions (mm) : 850(H)x 800(L)x 700(P). Poids 126kg.

Code	Description
<b>1 GN085</b>	PCF gaz
<b>2 GN086</b>	PCF gaz et four



Gaz



## Fourneau gaz 4 feux et PCF Gastro-M 700 Series

Fourneau gaz 4 feux vifs avec allumage piezo électrique et flamme pilote, thermo-couple. Plaque coup de feu centrale. Pieds réglables. Livré sans portes

- Plaques de débordement émaillées
- Flamme pilote
- Thermostat
- Allumage piezo
- Sur placards ouverts
- Construction acier inoxydable

Produit nécessitant une installation par un professionnel

**Spécification**  
**GN084** Modèle : GM70/120TPPCG2. Dimensions (mm) : 850(H) x 1200(L) x 700(P). Poids 176kg.

Code	Description
<b>GN084</b>	4 feux vifs + PCF 1200(L)mm



Gaz



# MATÉRIEL ÉLECTRIQUE ET DE CUISSON / CUISSON HORIZONTALE

## Feux vifs et PCF sur four gaz Gastro-M 700 Series

Plaques coup de feu avec feux vifs puissants sur fours. PCF avec un brûleur central, allumage piezo, veilleuse et thermo-couple. Feux vifs avec veilleuse et thermocouple. Fours à gaz spacieux et pratiques, compatibles GN 2/1 avec thermostat, thermocouple et allumage piezo. Pieds réglables.

- Construction acier inoxydable
- Fours compatibles GN 2/1
- Fours 8kW



Produit nécessitant une installation par un professionnel

### Spécification

**GL935** Modèle : 70/120 TPFCEGB. 22,4kW. 2 feux vifs, PCF et four. Gaz naturel. Dim. int four 289(H) x 576(L) x 662(P)mm. Dimensions (mm): 850(H) x 1200(L) x 700(P). Poids : 136kg.

**GL936** Modèle : 70/120 TPFCEGB. 4 feux vifs, plaque de mijotage et four. 27,5kW. Gaz naturel. Dim. int four 289(H) x 576(L) x 662(P)mm. Dimensions (mm): 870(H) x 1200(L) x 700(P). Poids : 120kg.

Code	Description
<b>1 GL935</b>	2 feux vifs et four largeur 1200mm
<b>2 GL936</b>	4 feux vifs et four largeur 1200mm

Gaz



## Plaque vitrocéramique sur four Gastro-M 700 Series

Plaque vitrocéramique 4 zones avec thermostats réglables. Four électrique GN 2/1 avec thermostat, dimensions internes du four 530x340x325mm.

- Plaque vitrocéramique
- 4 zones de cuisson
- Four électrique compatible GN 2/1
- Thermostat



Produit nécessitant une installation par un professionnel

### Spécification

**GN089** Modèle : GM70/80CFVE. 400V. 10kW. Four dim. int 289(H) x 576(L) x 662(P)mm. Dimensions (mm): 850(H) x 800(L) x 700(P). Poids 141kg.

Code	Description
<b>GN089</b>	Plaque vitrocéramique largeur 800mm

Électrique



## Hottes complètes Gastro M

Hottes complètes Gastro M fabriquées en inox AISI 441 avec dessus et partie arrière en acier galvanisé. Filtrés labyrinthes inox, intercalaires, turbine d'extraction, variateur et luminaire sont inclus et montés.

Produit nécessitant une installation par un professionnel



### Spécification

**GN194** Dimensions (mm): 450(H) x 1000(L) x 900(P). Poids 27kg. Capacité 1300m<sup>3</sup> par/h.  
**GN195** Dimensions (mm): 450(H) x 1500(L) x 900(P). Poids 29kg. Capacité 1300m<sup>3</sup> par/h.  
**GN196** Dimensions (mm): 450(H) x 2000(L) x 900(P). Poids 32kg. Capacité 2500m<sup>3</sup> par/h.  
**GN197** Dimensions (mm): 450(H) x 2500(L) x 900(P). Poids 34kg. Capacité 2500m<sup>3</sup> par/h.  
**GN198** Dimensions (mm): 450(H) x 3000(L) x 900(P). Poids 36kg. Capacité 2500m<sup>3</sup> par/h.

Code	Description
<b>GN194</b>	1000(L)mm
<b>GN195</b>	1500(L)mm
<b>GN196</b>	2000(L)mm
<b>GN197</b>	2500(L)mm
<b>GN198</b>	3000(L)mm



Demandez notre catalogue complet Gastro M ou consultez notre site internet pour plus d'informations.

## Lave-verres Barline 35 Gastro M

Lave-verres en inox AISI 304 avec porte à double paroi, un programme de lavage, fonctionnement automatique, cuve emboutie, chaudière thermostatique, résistance de cuve. Commandes simples et intuitives. Bras de lavage et de rinçage mobiles en inox. Interruption du cycle en cas d'ouverture de la porte. Livré avec 2 paniers 35x35 et doseur de produit de rinçage. Hauteur maximale des verres 240mm. Vidange par gravité (la machine doit être surélevée par rapport à la vidange).

- Cycle de lavage 2mn
- 1 programme de lavage
- Porte double paroi
- Bras de rinçage en inox amovibles
- Distributeur de produits de rinçage
- Entièrement en acier inoxydable AISI 304
- Hauteur de verre max 240mm
- Facile à nettoyer
- Fourni avec 2 paniers 35 x 35cm

Produit nécessitant une installation par un professionnel

**Spécification**  
**GS027** Modèle : Barline 350. Dimensions (mm): 600(H) x 420(L) x 460(P).  
 Poids : 30kg.

Code	Description
<b>GS027</b>	Barline 35

## Lave-verres Barline 40 Gastro M

Lave-verres en inox AISI 304 avec porte à double paroi, un programme de lavage, fonctionnement automatique, cuve emboutie, chaudière thermostatique, résistance de cuve. Commandes simples et intuitives. Bras de lavage et de rinçage mobiles en inox. Interruption du cycle en cas d'ouverture de la porte. Livré avec 2 paniers 40x40 et doseur de produit de rinçage. Hauteur maximale des verres 290mm. Vidange par gravité (la machine doit être surélevée par rapport à la vidange).

- Cycle de lavage 2mn
- 1 programme de lavage
- Porte double paroi
- Bras de rinçage en inox amovibles
- Distributeur de produits de rinçage
- Entièrement en acier inoxydable AISI 304
- Hauteur de verre max 290mm
- Facile à nettoyer
- Fourni avec 2 paniers 40 x 40cm

Produit nécessitant une installation par un professionnel

**Spécification**  
**GS028** Modèle : Barline 400. Dimensions (mm): 710(H) x 470(L) x 510(P).  
 Poids : 41kg.

Code	Description
<b>GS028</b>	Barline 40



ART DE LA TABLE

RESTAURANT, BAR  
ET HOTEL

MOBILIER

USAGE UNIQUE  
ET ENTRETIEN

VÊTEMENTS  
ET CHAUSSURES

CUISINE

MOBILIER DE CUISINE,  
CHARIOTS ET ÉCHELLES

MATÉRIEL ÉLECTRIQUE  
ET DE CUISSON

FROID



# MATÉRIEL ÉLECTRIQUE ET DE CUISSON / LAVERIE

## Lave-vaisselle Maestro 230V Gastro M

Lave-vaisselle en acier inoxydable, destinés aux professionnels de la restauration. Ces machines haut de gamme sont toutes équipées de cuves embouties et sondes thermostatiques. Options supplémentaires disponibles selon modèles.



Produit nécessitant une installation par un professionnel

### Spécification

DK353 230V. 3,6kW. Dimensions (mm): 830(H) x 600(L) x 570(P). Poids : 63kg.  
DK355 230V. 3,6kW. Dimensions (mm): 830(H) x 600(L) x 570(P). Poids : 66kg.  
DK357 230V. 3,6kW. Dimensions (mm): 830(H) x 600(L) x 570(P). Poids : 70kg.

Code	Description
1 DK353	230V   Standard
DK355	230V   Pompe de vidange
2 DK357	230V   Pompe de vidange et break tank

## Lave-vaisselle Maestro 400V Gastro M

Lave-vaisselle en acier inoxydable, destinés aux professionnels de la restauration. Ces machines haut de gamme sont toutes équipées de cuves embouties et sondes thermostatiques. Options supplémentaires disponibles selon modèles.



Produit nécessitant une installation par un professionnel

### Spécification

DK354 400V. 6,6kW. Dimensions (mm): 830(H) x 600(L) x 570(P). Poids : 63kg.  
DK356 400V. 6,6kW. Dimensions (mm): 830(H) x 600(L) x 570(P). Poids : 66kg.  
DK358 400V. 6,6kW. Dimensions (mm): 830(H) x 600(L) x 570(P). Poids : 70kg.

Code	Description
1 DK354	400V   Standard
DK356	400V   Pompe de vidange
2 DK358	400V   Pompe de vidange et break tank



## Lave-vaisselle à capot HT50 Gastro M

Lave-vaisselle à capot Gastro-M HT50, 400 Volt, en acier inoxydable 18/10, porte double paroi, commandes mécaniques, 2 cycles de lavage. Fonctionnement entièrement automatique lors de la fermeture du capot. Régulation thermostatique séparée des éléments chauffants pour le lavage et rinçage. Bras de lavage et de rinçage unis en acier inox faciles à nettoyer. Coupe-circuit de sécurité pour arrêter la machine en cas d'ouverture du capot. Raccord eau 3/4". Fourni avec 2 casiers 50x50. Vidange par gravité (la machine doit être surélevée par rapport à la vidange)



- Acier inoxydable 18/10 Aisi 304
- 2 cycles de lavage automatiques
- Casier 50x50
- Hauteur max pour les assiettes 420mm
- Consommation d'eau 3 litres par cycle
- 900 assiettes par heure
- Doseur produit de rinçage intégré

Produit nécessitant une installation par un professionnel

### Spécification

**GL896** 400V, 6,75kW. Dimension: 1405(H) x 635(L) x 717(P)mm. Poids : 140kg  
**GL897** Dimensions : 850(H) x 1200(L) x 590(P)mm. Poids : 28kg.  
**GL898** Dimensions : 850(H) x 600(L) x 590(P)mm. Poids : 15kg.  
**GL899** Dimensions : 850(H) x 800(L) x 590(P)mm. Poids : 21kg.

### Code Description

<b>GL896</b>	Lave-vaisselle à capot HT50 panier 50x50cm
<b>GL897</b>	Table entrée gauche 120cm
<b>GL898</b>	Table de sortie 60cm
<b>GL899</b>	Table de sortie 80cm

## Sel adoucissant lave-vaisselle

Adapté aux adoucisseurs d'eau intégrés pour des résultats impeccables. Convient à tous les lave-vaisselle.

NOUVEAU



Code	Description
<b>GG178</b>	25kg



## Lave-vaisselle à capot Maestro Gastro M

Entièrement en inox AISI 304, avec porte double paroi, panneau de commande électronique, interrupteur de sécurité sur la porte, cuve emboutie et sonde thermostatique, bras de lavage en acier inoxydable démontable pour le nettoyage, pompe de rinçage péristaltique, doseur détergent. Cycles de lavage 60/120/180 secondes. Fourni avec flexibles d'alimentation et d'évacuation, deux paniers 50 x 50 et un panier à couverts.



Produit nécessitant une installation par un professionnel

### Spécification

**DK359** 400V, 7,5kW. Dimensions (mm): 880(L) x 750(P). Poids : 142kg.

### Code Description

<b>DK359</b>	Capot 400V   Pompe péristaltique et doseur détergent
--------------	--



## Adoucisseur d'eau automatique Bhs

L'eau calcaire est problématique et aboutit à une consommation d'énergie plus élevée et un risque de panne des machines. L'adoucissement de l'eau est un procédé pour éliminer le calcium et le magnésium et empêcher l'accumulation de calcaire. Cela augmentera l'efficacité et la durée de vie de vos appareils.

- Conçu pour une utilisation avec les lave-vaisselle, machines à glaçons, machines à café et fours mixtes vapeur
- Entièrement automatique
- Facile à utiliser
- Réservoir de sel de 10 kg
- Temps de régénération de 61 minutes
- 1950 litres/1kg sel



### Code Description

<b>CS207</b>	Adoucisseur d'eau automatique
<b>CS208</b>	Sel 10kg

# MATÉRIEL ÉLECTRIQUE ET DE CUISSON / LAVERIE

## Lave-verres Gastro M



Lave-verres et tasses GW35 et GW41 Gastro-M en acier inox 18/10 AISI 304 double paroi, commandes analogiques, 2 cycles de lavage 20/30 casiers/h. Avec cuve emboutie et bras de lavage et rinçage inox et indépendants. Thermostop et doseur de produit de rinçage intégrés. Livrés avec 2 paniers à verres. Vidange par gravité (la machine doit être surélevée par rapport à la vidange). Une pompe de vidange peut être achetée séparément (code AG407).

- Acier inoxydable 18/10 AISI 304
- 2 cycles de lavage automatiques
- Paniers 35x35cm pour GN030 et 40x40cm pour GL891
- Hauteur maximum pour soucoupes/tasses et verres 195mm
- Consommation d'eau 2,2 litres par cycle
- 20/30 casiers par heure
- Doseur de produit de rinçage intégré



Produit nécessitant une installation par un professionnel

Code	Description
1 GN030	Lave-verres 35x35cm, (H) max 20cm
2 GL891	Lave-verres 40x40cm, (H) max 28cm

### Spécification

**GN030** Modèle : GW35. 230V. 3.2kW. Capacité : 20/30 casiers/h. Raccord 3/4". Dimensions (mm): 605(H) x 420(L) x 500(P).  
**GL891** Modèle : GW41. 230V/3.2kW. Dimension: 700(H) x 480(L) x 520(P)mm. Poids: 45kg



## Polisseur à verres Buffalo

Séchez et polissez vos verres, quelles que soient leur tailles et formes, et obtenez une finition professionnelle de haute qualité en quelques secondes. Réduisez le temps de travail manuel, tout en augmentant la satisfaction du client. L'air chaud soufflé par un ventilateur et cinq brosses de polissage rotatives sèchent et polissent les verres simultanément à l'intérieur et à l'extérieur.

- Châssis inox
- Jusqu'à 330 verres / heure
- 5 brosses de polissage rotatives
- Ventilateur à air chaud
- Pas de liquide de polissage nécessaire



NOUVEAU

### Spécification

FA118 220-240V. Dimensions (mm): 510(H) x 300(L) x 330(P). Poids : 15,3kg.

Code	Description
FA118	5 brosses

## Lave-vaisselle Gastro M

Lave-vaisselle en acier inoxydable 18/10, facile à utiliser, avec 2 programmes de lavage. Bouton de démarrage manuel ou réglages entièrement automatiques. Bras de pulvérisation en acier inoxydable faciles à enlever pour un nettoyage efficace. Coupe-circuit de sécurité sur la porte. Livré avec deux paniers et un godet à couverts. Vidange par gravité (la machine doit être surélevée par rapport à la vidange)

- 2 programmes de lavage automatiques
- 2 paniers 50x50cm
- Hauteur maxi pour les assiettes, tasses et verres 340mm
- 20/30 paniers par heure



Produit nécessitant une installation par un professionnel

### Spécification

**GL892** 230V. 3.2kW. Dimension: 820(H) x 600(L) x 625(P)mm. Poids : 63kg  
**GL893** 400V. 5.15kW. Dimension: 820(H) x 600(L) x 625(P)mm. Poids : 63kg  
**GL894** 230V. 3.2kW. Dimension: 820(H) x 600(L) x 625(P)mm. Poids: 66kg  
**GL895** 400V. 5.15kW. Dimension: 820(H) x 600(L) x 625(P)mm. Poids : 66kg

Code	Description
GL892	Lave-vaisselle 230V - (H) 34cm max.
GL893	Lave-vaisselle 400V - (H) 34cm max.
GL894	230V avec pompe de vidange et doseur détergent (H)34cm max
GL895	400V avec pompe de vidange et doseur détergent (H)34cm max



## Tables d'entrée lave-vaisselle avec bac Gastro M

Tables d'entrée lave-vaisselle en acier inoxydable avec bac, dossier et tablette inférieure. Modèles avec bac à droite ou à gauche et avec ou sans TVO.



Code	Description
<b>1 DS460</b>	1000mm bac simple à gauche
<b>DS461</b>	1000mm bac simple à droite
<b>DS462</b>	1400mm bac simple à gauche
<b>DS463</b>	1400mm bac simple à droite

Code	Description
<b>DS464</b>	1000mm bac simple à gauche et TVO
<b>2 DS465</b>	1000mm bac simple à droite et TVO
<b>DS466</b>	1400mm bac simple à gauche et TVO
<b>DS467</b>	1400mm bac simple à droite et TVO



## Tables d'entrée lave-vaisselle avec bac Gastro M

Les tables Gastro-M sont en acier inoxydable 18/10. Avec pieds réglables.



Code	Description
<b>3 GL897</b>	Table entrée gauche 120cm
<b>4 GL898</b>	Table de sortie 60cm
<b>5 GL899</b>	Table de sortie 80cm

Spécification	
<b>GL897</b>	Dimensions : 850(H) x 1200(L) x 590(P)mm. Poids : 28kg.
<b>GL898</b>	Dimensions : 850(H) x 600(L) x 590(P)mm. Poids : 15kg.
<b>GL899</b>	Dimensions : 850(H) x 800(L) x 590(P)mm. Poids : 21kg.



# Casiers de lavage Vogue

Différents modèles disponibles, spécifiquement conçus pour la vaisselle, les ustensiles, les verres, etc., pour un lavage adapté et sûr.

Approprié à une utilisation avec tous les casiers de lavage de cette page (500 x 500mm)

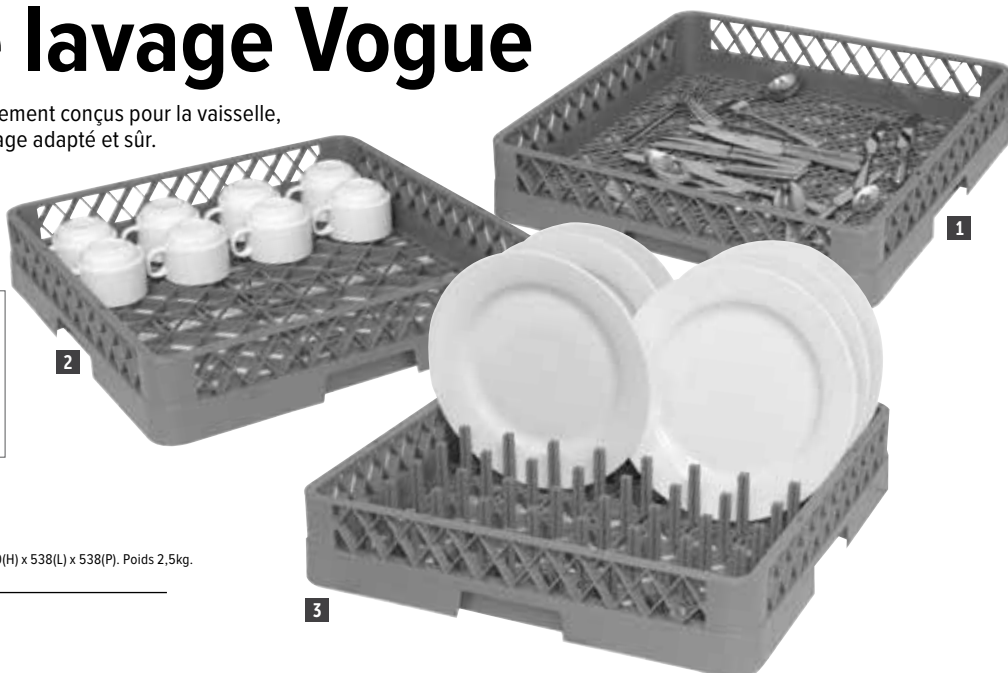

**Spécification**

**CB006** Capacité de charge maximale 40kg. Dimensions (mm): 210(H) x 538(L) x 538(P). Poids 2,5kg.

Code	Description
<b>1 K910</b>	Couverts 500 x 500mm
<b>2 K908</b>	Tasses 500 x 500mm
<b>3 K909</b>	Assiettes 500 x 500mm
<b>4 CB006</b>	Chariot

## Casiers à verres Vogue

Casiers à verres ou tasses à compartiments, pour réduire les éclats et la casse. Rehausse optionnelles disponibles pour les verres plus haut, ajoutant environ 45mm(H). 100(H) x 500(L) x 500(P)mm.

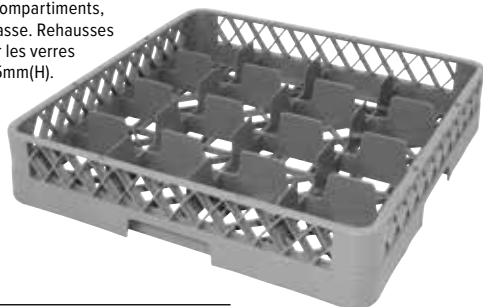

Code	Description
<b>F612</b>	16 compartiments
<b>F613</b>	25 compartiments
<b>F614</b>	36 compartiments
<b>F615</b>	49 compartiments

## Rehausse de casiers à verres Vogue

Rehausse de casier à verres pour les grands verres. Chaque rehausse permet d'ajouter environ 45 mm(H).

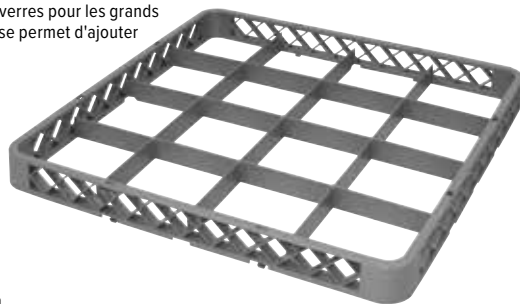

Code	Description
<b>F616</b>	16 compartiments
<b>F617</b>	25 compartiments
<b>F618</b>	36 compartiments
<b>F619</b>	49 compartiments

## Casiers de lavage

Bords renforcés pour une utilisation professionnelle intensive.

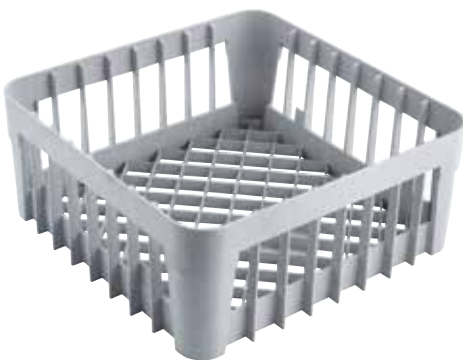

Code	Description
<b>GN559</b>	350 x 350mm   200(H)mm
<b>GN558</b>	400 x 400mm   200(H)mm

## Casiers de lavage hauts Vogue

Armature métallique avec revêtement PE pour une plus grande durabilité. Convient pour les verres, tasses et autres récipients ouverts. 180mm de haut.

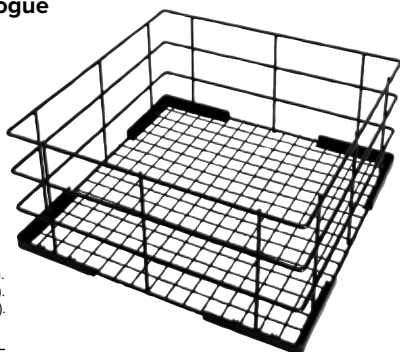

**Spécification**  
**CD242** Dimensions (mm): 180(H) x 350(L) x 350(P).  
**CD243** Dimensions (mm): 180(H) x 400(L) x 400(P).  
**CD244** Dimensions (mm): 180(H) x 500(L) x 500(P).

Code	Description
<b>CD242</b>	350 x 350mm
<b>CD243</b>	400 x 400mm
<b>CD244</b>	500 x 500mm

## Supports lave-vaisselle Gastro M

Supports lave-vaisselle avec ou sans tablette. En acier inoxydable AISI 304.



- Entièrement en acier inoxydable AISI 304
- Hauteur 400mm
- Pieds réglables



**Spécification**  
 Dimensions (mm): 400(H) x 600(L) x 600(P).

Code	Description
<b>GS024</b>	Support sans tablette
<b>GS025</b>	Support avec tablette

## Casiers de lavage Cambro

Casiers en maille résistants, conçus pour faire tremper et laver les couverts, ustensiles, assiettes et bols.

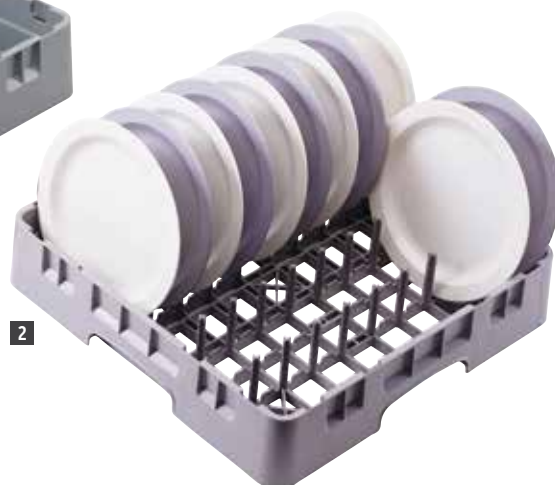

Code	Description	Hauteur
1 DL338	Casier à couverts   500 x 500mm	101 mm
2 DL337	Casier à plats   500 x 500mm	101 mm
CT290	Casier de base   500 x 500mm	101 mm
3 CT329	Couvercle pour casiers	24 mm
4 CT307	Chariot pour casiers	187 mm

## Casiers 16 compartiments Cambro

Verre 110mm max (Ø).

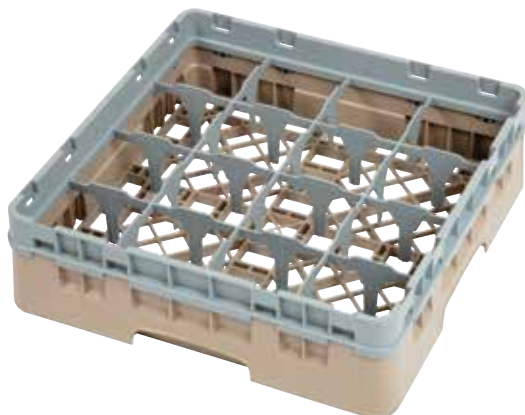

Code	Description
DW550	16 compartiments   92(H)mm
DW551	16 compartiments   133(H)mm
DE783	16 compartiments   174(H)mm
DE784	16 compartiments   215(H)mm
DW552	16 compartiments   257(H)mm
DW553	16 compartiments   298(H)mm

## Casiers 36 compartiments Cambro

Verre 73mm max (Ø).



Code	Description
DW558	36 compartiments   92(H)mm
DE794	36 compartiments   133(H)mm
DE795	36 compartiments   174(H)mm
DE796	36 compartiments   215(H)mm
DW559	36 compartiments   257(H)mm
DW560	36 compartiments   298(H)mm

## Casiers 25 compartiments Cambro

Verre 87mm max (Ø).



Code	Description
DW554	25 compartiments   92(H)mm
DW555	25 compartiments   133(H)mm
DE789	25 compartiments   174(H)mm
DE790	25 compartiments   215(H)mm
DW556	25 compartiments   257(H)mm
DW557	25 compartiments   298(H)mm

## Casiers 49 compartiments Cambro

Verre 62mm max (Ø).



Code	Description
DW561	49 compartiments   92(H)mm
DE797	49 compartiments   133(H)mm
DE798	49 compartiments   174(H)mm
DE799	49 compartiments   215(H)mm
DW562	49 compartiments   257(H)mm
DW563	49 compartiments   298(H)mm

ART DE LA TABLE

RESTAURANT, BAR  
ET HOTEL

MOBILIER

USAGE UNIQUE  
ET ENTRETIEN

VÊTEMENTS  
ET CHAUSSURES

CUISINE

MOBILIER DE CUISINE,  
CHARIOTS ET ÉCHELLES

MATÉRIEL ÉLECTRIQUE  
ET DE CUISSON

FROID

# FROID / VITRINES RÉFRIGÉRÉES

## Vitrine réfrigérée de comptoir Série C Polar

Vitrine de comptoir compacte pour optimiser la vente grâce à une visibilité des 4 côtés. Favorisent les achats spontanés. Dégivrage automatique et contrôle réglable de la température.

- Capacité 68L
- 3 étagères réglables en hauteur
- Eclairage intérieur



**Spécification**  
**G619** 230V, 160W, 0,4A, Plage de températures 2°C à 12°C. Température ambiante maxi : 32°C. Réfrigérant R600a. Dimensions (mm): 885(H) x 428(L) x 386(P). Poids 33kg.  
**G211** 230V, 160W, 0,4A, Plage de températures 2°C à 12°C. Température ambiante maxi : 32°C. Réfrigérant R600a. Dimensions (mm): 885(H) x 428(L) x 386(P). Poids 33kg.

Code	Description
<b>G619</b>	Blanche
<b>G211</b>	Noire

## Vitrine réfrigérée portes incurvées Série C Polar

Vitrine réfrigérée pour aliments et boissons possédant 2 portes en verre incurvées pour faciliter l'accès. Idéale pour une présentation de comptoir et les points d'achats impulsifs. Inadaptée pour les sushis.

- Capacité 86L
- Structure en ABS et PVC
- Deux portes en verre incurvées pour accès avant et arrière
- 3 étagères



**Spécification**  
**CB507** 230V, 130W, 0,9A, Plage de température : 2 à 12°C. Temp ambiante maxi : 32°C. Réfrigérant : R600a. 3 étagères. Dimensions (mm) : 980(H) x 429(L) x 425(P). Poids : 36,5kg.  
**DP288** 230V, 130W, 0,9A, Capacité : 86L, Plage de température : 2 à +12°C. Temp ambiante maxi : 32°C. Réfrigérant: R600a, 3 étagères. Dimensions (mm): 980(H)x 429(L)x 425(P). Poids : 36,5kg.

Code	Description
<b>CB507</b>	86L blanche
<b>DP288</b>	86L noire

## Vitrine réfrigérée haute porte incurvée Polar

Vitrine réfrigérée de style contemporain avec porte en verre incurvée, pour présenter aliments et boissons. Dégivrage automatique. Inadaptée pour les sushis.

- Capacité 235L
- Structure en ABS et PVC
- Porte en verre incurvée
- 4 étagères réglables



**Spécification**  
**DP289** 230V, 250W, 1,5A, Capacité : 235L, Plage de température : 3 à +12°C. Temp ambiante maxi : 32°C. Réfrigérant: R290, 4 étagères. Dimensions (mm): 1690(H) x 515(L) x 485(P). Poids : 76kg.  
**CB509** 230V, 250W, 1,5A, Capacité : 235L, Plage de température : 3 à +12°C. Temp ambiante maxi : 32°C. Réfrigérant: R290, 4 étagères. Dimensions (mm): 1690(H) x 515(L) x 485(P). Poids : 76kg.

Code	Description
<b>DP289</b>	Noire
<b>CB509</b>	Blanche

## Vitrine positive libre service Série G Polar

Haute vitrine réfrigérée de style contemporain aux parois incurvées, structure en acier noir et ouverture frontale pour un accès rapide des clients. Les marchandises réfrigérées peuvent être présentées sur la partie inférieure et sur les trois étagères réglables. Fournie avec un store d'isolation et des roulettes pour manœuvrabilité aisée.



- Capacité 220L
- En acier inoxydable et verre de sécurité
- 3 étagères et niveau inférieur
- Eclairage intérieur LED
- Store opaque intégral
- Dégivrage automatique

**Spécification**  
**CD239** 230V, 1300W, 8A. Plage de températures 2°C à 12°C. Température ambiante maxi 27°C. Réfrigérant R290a. Dimensions (mm) : 1742(H) x 494(L) x 674(P). Poids 112,5kg.

Code	Description
<b>CD239</b>	220L

## Vitrine à pâtisserie Série G Polar

Vitrine à pâtisserie attrayante et élégante, finition acier inoxydable. 4 côtés vitrés pour présenter les gâteaux, pâtisseries et desserts. Contrôle entièrement automatique avec affichage digital constant et auto-dégivrage.



- Capacité 400L
- Compartiment de réfrigération ventilé
- 4 étagères chromées réglables
- Eclairage LED
- Roulettes verrouillables
- Dégivrage automatique

**Spécification**  
**GD881** 230V, 280W, 2,1A. Plage de température : +2 à +10°C. Température ambiante maxi : 32°C. Réfrigérant : R290. Dimensions (mm) : 1800(H) x 706(L) x 706(P). Poids 96kg.

Code	Description
<b>GD881</b>	400L

## Vitrine réfrigérée de comptoir Série G Polar

Vitrine à quatre côtés en verre avec partie supérieure avant incurvée et commande numérique de la température pour les boissons froides, les desserts et les produits laitiers. Portes arrière coulissantes pour un accès facile. Inadaptée pour les sushis.



- Panneau avant en acier inoxydable
- 2 étagères chromées réglables
- Portes arrière coulissantes
- Eclairage intérieur LED
- Fonction arrêt dégivrage automatique

**Spécification**  
**CD229** 230V, 160W, 1,3A. Épaisseur d'isolation : 10 mm. Plage de température : 2°C à 12°C. Température ambiante maximale : 32°C. Réfrigérant : R600a. Dimensions (mm) : 686(H) x 707(L) x 568(P). Poids : 64kg.  
**CD230** 230V, 160W, 1,3A. Plage de températures : 3°C à 12°C. Température ambiante maxi 32°C. Réfrigérant R600A. Capacité 160L. Dimensions (mm) : 686(H) x 886(L) x 568(P). Poids 71kg.

Code	Description
<b>CD229</b>	120L
<b>CD230</b>	160L



ART DE LA TABLE

RESTAURANT, BAR ET HOTEL

MOBILIER

USAGE UNIQUE ET ENTRETIEN

VÊTEMENTS ET CHAUSSURES

CUISINE

MOBILIER DE CUISINE, CHARIOTS ET ÉCHELLES

MATÉRIEL ÉLECTRIQUE ET DE CUISSON

FROID



# FROID / VITRINES RÉFRIGÉRÉES

## Vitrine réfrigérée de comptoir Série C Polar

Vitrine de comptoir vitrée sur les quatre côtés et portes arrière coulissantes. Dégivrage automatique. Sans CFC. Inadaptée pour les sushis.



- Capacité 100L
- Structure ABS
- Face avant en verre incurvé
- Eclairage intérieur LED
- 2 étagères réglables



### Spécification

Tous les modèles : 230V, 160W. Plage de températures: 2°C à 12°C. Température ambiante maxi 32°C. Réfrigérant R600a. Dimensions (mm): 675(H) x 682(L) x 450(P). Poids 39,1kg.

Code	Description
CC611	Noire
CC666	Blanche

## Vitrine murale positive Série G Polar

Vitrine réfrigérée positive murale multi niveaux et grande capacité. Construction en acier inoxydable attrayante et portes coulissantes verrouillables pour permettre un refroidissement plus efficace et des économies d'énergie. Sur roulettes pour une maniabilité facile.



- Capacité 390 L
- En inox et verre
- Portes en verre coulissantes verrouillables
- Refroidissement assisté par ventilateur
- 3 étagères
- Dégivrage automatique
- Contrôleur digital
- Eclairage intérieur LED

### Spécification

CM287 220-240V, 1300W, 6,74A. Plage de températures 2 °C à 12 °C. Température ambiante maxi 30 °C. Réfrigérant R290. Consommation énergétique annuelle (kWh/an) 2573,3959999999997kWh/an. Capacité: 390L. Classe climatique 6. Classe énergétique D. Poids 137,5kg.

Code	Description
CM287	918(L)mm

## Vitrine de présentation horizontale Série G Polar

Vitrine de présentation idéale pour exposer et conserver des gâteaux, pâtisseries, sandwichs et autres produits frais. Les portes coulissantes à l'arrière facilitent l'accès, le réapprovisionnement et le service. Refroidissement par air forcé et dégivrage automatique.



- Capacité 270L
- 2 étagères et base de présentation
- Construction acier inoxydable
- Thermostat digital
- Eclairage LED
- Roulettes

### Spécification

CG841 230V, 850W, 3,7A. Plage de température 2°C à 12°C. Température ambiante maxi : 32°C. Réfrigérant R600a. Capacité 270L. Dimensions (mm): 1275(H) x 915(L) x 725(P). Poids 188kg.

Code	Description
CG841	915(L)mm

## Congélateurs coffre Série G Polar

Congélateur coffre efficace, fiable et facile à nettoyer avec couvercles coulissants en verre verrouillables. Grande capacité, robuste et silencieux, il est parfait pour les petits commerces et points de vente dans les zones touristiques.



- Verrouillable
- Livré avec 3 paniers
- Avec roulettes
- Couvercles coulissants en verre

### Spécification

CM433 230V, 200W, 1,2A. Epaisseur d'isolation 75mm. Plage de températures -24 °C à -18 °C. Température ambiante maxi 32°C. Réfrigérant R600a. Consommation énergétique annuelle (kWh/an) 744,6kWh/an. Classe énergétique C. Poids 42kg.  
CM434 230V, 250W, 1,2A. Epaisseur d'isolation 75mm. Plage de températures -24 °C à -18 °C. Température ambiante maxi 32°C. Réfrigérant R290. Consommation énergétique annuelle (kWh/an) 1130,77kWh/an. Classe énergétique C. Poids 60kg.

Code	Description
CM433	200L
CM434	270L

## Vitrines service arrière réfrigérées Série U Polar

Vitrines réfrigérées pour présenter de manière attrayante les gâteaux, pâtisseries, sandwiches et autres produits alimentaires. Système de refroidissement par ventilateur pour minimiser la condensation, la formation de glace et préserver la qualité des produits. Portes coulissantes à l'arrière pour faciliter l'accès et le service.

- 2 étagères de présentation
- Éclairage intérieur LED
- Contrôleur numérique précis avec affichage de la température
- Verre triple vitrage trempé anti-buée
- Finition acier inoxydable et verre
- Roulettes pour la manoeuvrabilité



### Spécification

**DB950** Modèle: DB950. 220-240V. 990W. 5.1A. Plage de températures 2 °C à 8 °C. Température ambiante maxi 35°C. Réfrigérant R290. Consommation énergétique annuelle (kWh/an) 2653,549999999997kWh/an. Capacité: 285L. Classe énergétique C. Poids 174kg.  
**DB951** Modèle: DB951. 220-240V. 1090W. 5.6A. Plage de températures 2 °C à 8 °C. Température ambiante maxi 35°C. Réfrigérant R290. Consommation énergétique annuelle (kWh/an) 3157,25kWh/an. Capacité: 385L. Classe énergétique C. Poids 215kg.  
**DB952** Modèle: DB952. 220-240V. 1170W. 6A. Plage de températures 2 °C à 8 °C. Température ambiante maxi 35°C. Réfrigérant R290. Consommation énergétique annuelle (kWh/an) 3956,6kWh/an. Capacité: 485L. Classe énergétique C. Poids 254kg.

Code	Description
<b>DB950</b>	900(L)mm
<b>DB951</b>	1200(L)mm
<b>DB952</b>	1500(L)mm

## Vitrine à tapas réfrigérée Série G Polar

Modèle gain de place pouvant contenir 6 bacs GN 1/3 pour présenter toutes sortes d'aliments. Bacs GN vendus séparément.

- Capacité 6 x GN 1/3
- Vitre façade avant bombée
- Affichage digital de la température
- Éclairage intérieur LED



### Spécification

**CP728** 230V. 190W. 1A. Plage de températures 0 °C à 12 °C. Température ambiante maxi 32°C. Réfrigérant R600a. Consommation énergétique annuelle (kWh/an) 923,4499999999999kWh/an. Classe énergétique C. Poids 39,7kg.

Code	Description
<b>CP728</b>	6 x GN 1/3

## Vitrine à tapas réfrigérée Série G Polar

Pour présenter vos tapas, salades, desserts frais et prêts à servir grâce à cette vitrine attrayante. Éclairage LED intérieur et étagère en verre pour mettre en valeur vos plats et ainsi susciter les ventes. Dotée d'un puissant système de refroidissement statique, d'une fonction de dégivrage hors cycle et d'un contrôleur numérique facile à utiliser. Compatible GN 1/3 (bacs vendus séparément). NB : pour la présentation et non la conservation.



### Spécification

**DA540** Modèle: G-TS1500-2. 230V. 1A. Plage de températures 4 °C à 8 °C. Température ambiante maxi 32°C. Réfrigérant R600a. Capacité: 75L. Classe climatique 4. Poids 49kg.

Code	Description
<b>DA540</b>	1500mm (L)

ART DE LA TABLE

RESTAURANT, BAR  
ET HOTEL

MOBILIER

USAGE UNIQUE  
ET ENTRETIEN

VÊTEMENTS  
ET CHAUSSURES

CUISINE

MOBILIER DE CUISINE,  
CHARTIOTS ET ÉCHELLES

MATÉRIEL ÉLECTRIQUE  
ET DE CUISSON

FROID

# FROID / VITRINES RÉFRIGÉRÉES

## Vitrine à sushis Série G Polar

Puissant système de refroidissement statique et contrôle digital pour garantir une présentation de vos aliments frais à la température optimale, prêts à servir. Attention, vitrine de présentation et non de conservation. Bacs GN vendus séparément.



- Construction plastique, acier et verre
- Système de refroidissement statique
- Arrêt du cycle de dégivrage
- Contrôle digital
- Vitre avant en verre trempé

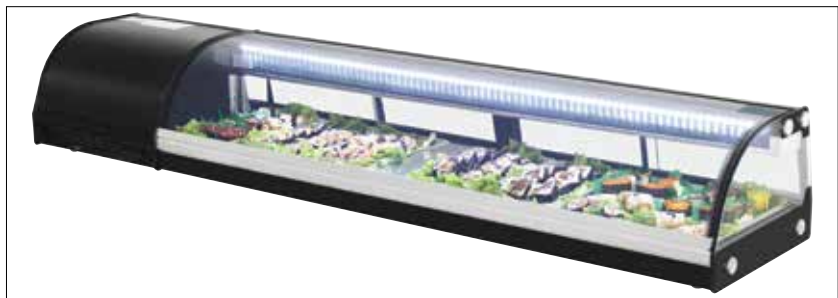

Code	Description
DA538	5 x GN 1/3
DA539	7 x GN 1/3

### Spécification

**DA538** Modèle: DA538. 230V. 1A. Plage de températures 0 °C à 6 °C. Température ambiante maxi 32°C. Réfrigérant R600a. Consommation énergétique annuelle (kWh/an) 721,605kWh/an. Capacité: 60L. Classe climatique 4. Classe énergétique B. Poids 51kg.  
**DA539** Modèle: DA539. 230V. 1,3A. Plage de températures 0 °C à 6 °C. Température ambiante maxi 32°C. Réfrigérant R600a. Consommation énergétique annuelle (kWh/an) 856,2900000000001kWh/an. Capacité: 80L. Classe climatique 4. Classe énergétique B. Poids 61kg.

## Refrigerateur à bouteilles Slimline Série G Polar

Modèle gain de place avec éclairage LED pour attirer l'oeil et mettre en valeur les boissons proposées.

- Construction acier peint
- Capacité 300L
- Assistance par ventilateur
- Arrêt du cycle de dégivrage
- Porte à fermeture automatique



**Spécification**  
**CS586** Modèle: CS586. 230V. 145W. 0,8A. Plage de températures 2 °C à 8 °C. Température ambiante maxi 32°C. Réfrigérant R600a. Consommation énergétique annuelle (kWh/an) 951,1899999999999kWh/an. Capacité: 300L. Classe climatique 4. Classe énergétique C. Poids 71kg.

Code	Description
CS586	300L

## Vitrine réfrigérée de comptoir Série C Polar

Tirez le meilleur parti de l'espace limité grâce à cette vitrine de comptoir compacte. Robuste et idéale pour la présentation.



- Porte double vitrage réversible
- Contrôle de température réglable
- Pieds réglables
- Etagère amovible



**Spécification**  
**DM071** 230V. 85W. 0,55A. Plage de température 4° à 18°C. Température ambiante max 32°C. Réfrigérant R600a. Dimensions (mm): 510(H) x 430(L) x 480(P). Poids 18kg.

Code	Description
DM071	46L

## Vitrine réfrigérée de comptoir Série C Polar

Vitrine réfrigérée positive de comptoir avec thermostat réglable, construction durable et pieds réglables pour faciliter l'installation. Équipée d'une porte en verre réversible.



- Porte double vitrage réversible
- Thermostat réglable
- 6 Étagères et pieds réglables

### Spécification

**CF750** Modèle : CF750. 230V. 85W. 0.55A. Epaisseur isolation : 35mm. Plage de température : 1°C à 12°C. Température ambiante max : 32°C. Réfrigérant : R600a. Classe énergétique : C. Dimensions : 825(H) x 430(L) x 480(P) mm. Poids : 26kg.

Code	Description
<b>CF750</b>	88L

## Arrière-bar vertical positif une porte Série G Polar

Gardez vos boissons fraîches à portée de main à tout moment grâce à cet arrière-bar grande capacité. Contrôle de température intégral et dégivrage automatique. Pieds réglables. Porte à charnières.



- Capacité 307L
- Une porte à charnières
- 4 étagères réglables en hauteur
- Porte verrouillable
- Eclairage intérieur
- Porte double vitrage

### Spécification

**GJ447** 230V. 300W. 1.2A. Plage de température : +2°C à +8°C. Température ambiante maxi 32°C. Capacité : 307L. Dimensions (mm) : 1880(H) x 600(L) x 514(P). Poids 98kg.

Code	Description
<b>GJ447</b>	Porte simple

## Vitrines réfrigérées hautes Série G Polar

Élégantes vitrines réfrigérées hautes, positives et négatives, avec portes double vitrage et bandeau lumineux pour la présentation et la vente. Différentes capacités disponibles, dont un modèle double porte de 920 litres.



- Étagères réglables
- Fournies avec roulettes
- Verrouillables

### Spécification

**DM075** 230V. 240W. 1.5A. 4 étagères réglables. Plage de température +2° à +8°C. Température ambiante max 32°C. Réfrigérant R134a. Dimensions (mm) : 1610(H) x 530(L) x 575(P). Poids 124kg.

**DM076** Modèle : DM076. 230V. 340W. 2A 4étagères réglables, plage de température +2 °C à 8 °C. Température ambiante maxi 32°C. Réfrigérant R600a. Consommation énergétique annuelle (kWh/an) 989,8800000000001kWh/an. Capacité : 336L. Classe climatique 4. Classe énergétique C. Poids 134kg.

**GH506** 230V. 1000W. 4.5A. 5 étagères. Capacité : 412L. Plage de température : -22°C -18°C. Température ambiante maxi : 28°C. Réfrigérant : R290. Dimensions (mm) : 1990(H)x 680(L)x 745(P). Poids : 138kg.

**GH507** 230V. 1100W. 5A. 10 étagères. Capacité : 920L. Plage de température : -22°C -18°C. Température ambiante maxi : 28°C. Réfrigérant : R290. 46 db. Dimensions (mm) : 1990(H)x 1370(L)x 745(P). Poids : 212kg.

Code	Description
<b>DM075</b>	Positive 1 porte 218L
<b>DM076</b>	Positive 1 porte 336L
<b>GH506</b>	Négative une porte, 412L
<b>GH507</b>	Négative deux portes, 920L

ART DE LA TABLE

RESTAURANT, BAR ET HOTEL

MOBILIER

USAGE UNIQUE ET ENTRETIEN

VÊTEMENTS ET CHAUSSURES

CUISINE

MOBILIER DE CUISINE, CHARIOTS ET ÉCHELLES

MATÉRIEL ÉLECTRIQUE ET DE CUISSON

FROID

# FROID / VITRINES RÉFRIGÉRÉES

## Armoires portes vitrées Série C Polar

De superbes unités réfrigérées avec un contrôle de température à cadran simple, facilitant la commercialisation de tous types de produits. Complet avec éclairage intérieur LED et caisson lumineux LED pour une visibilité maximale.

- Portes fermeture automatique
- Éclairage intérieur LED avec interrupteur
- Joint de porte remplaçable

NOUVEAU



Code	Description
<b>CC064</b>	Positive avec caisson lumineux 346L
<b>GE580</b>	Positive 2 portes vitrées à charnières 950L
<b>GE581</b>	Positive 2 portes vitrées coulissantes 950L

**Spécification**  
**CC064** Modèle: CC064. 220-240V. 1,3A. Plage de températures 0 °C à 10 °C. Température ambiante maxi 38°C. Réfrigérant R600a. Consommation énergétique annuelle (kWh/an) 795,7kWh/an. Capacité: 346L. Classe climatique 4. Classe énergétique B. Poids 75kg.  
**GE580** Modèle: GE580. 220-240V. 3,4A. Plage de températures 0 °C à 10 °C. Température ambiante maxi 38°C. Réfrigérant R290. Consommation énergétique annuelle (kWh/an) 1422,04kWh/an. Capacité: 950L. Classe climatique 4. Classe énergétique B. Poids 177kg.  
**GE581** Modèle: GE581. 220-240V. 3,4A. Plage de températures 0 °C à 10 °C. Température ambiante maxi 38°C. Réfrigérant R290. Consommation énergétique annuelle (kWh/an) 1623,155kWh/an. Capacité: 950L. Classe climatique 4. Classe énergétique D. Poids 177kg.

## Vitrines réfrigérées Série C Polar

Vitrines réfrigérées verrouillables avec commande électronique, éclairage intérieur et roulettes à l'arrière pour la manœuvrabilité. Différents modèles et capacités disponibles selon les besoins.

- Capacité 150L, 400L ou 600L
- Cadre de la porte en verre en aluminium
- Les modèles positifs possèdent des étagères réglables et une demie étagère
- Le modèle négatif possède des étagères fixes



Code	Description
<b>CD086</b>	Vitrine de comptoir 150L
<b>CD087</b>	Vitrine positive 400L
<b>CB921</b>	Vitrine négative 365L
<b>CD088</b>	Vitrine positive 600L

**Spécification**  
**CD086** 230V. 150W. 1,1A. Epaisseur d'isolation 40mm. Plage de températures: 2°C à 8°C. Température ambiante maxi 32°C. 2 étagères réglables, 1 demie étagère. Réfrigérant R600a. Dimensions (mm): 850(H) x 600(L) x 600(P). Poids 47kg.  
**CD087** 230V. 185W. 1,5A. Epaisseur d'isolation 40mm. Plage de températures: 2°C à 8°C. Température ambiante maxi 32°C. 3 étagères réglables, 1 demie étagère. Réfrigérant R600a. Dimensions (mm): 1850(H) x 600(L) x 600(P). Poids 72kg.  
**CD088** 230V. 185W. 1,5A. Epaisseur d'isolation 40mm. Plage de températures: 2°C à 8°C. Température ambiante maxi 32°C. 3 étagères réglables et 1 demie étagère. Réfrigérant R600a. Dimensions (mm): 1890(H) x 777(L) x 695(P). Poids 93kg.  
**CB921** 230V. 2,35A. 500W. Epaisseur d'isolation 60mm. 6 étagères fixes. Capacité: 365L. Plage de température: -20°C à -10°C. Température ambiante maxi: 28°C. Réfrigérant: R404a. Dimensions (mm): 1850(H) x 600(L) x 600(P). Poids: 76kg.

## Arrière-bars verticaux double porte Série G Polar

Gardez vos boissons fraîches à portée de main à tout moment grâce à cet arrière-bar grande capacité. Contrôle de température intégral et dégivrage automatique. Pieds réglables.

- Capacité 490L
- 8 étagères réglables
- Porte verrouillable
- Eclairage intérieur
- Double vitrage



### Spécification

**GJ448** 230V, 400W, 1.5A. Plage de température : +2°C à +8°C. Température ambiante maxi 32°C. Capacité: 490L. Dimensions (mm): 1880(H) x 920(L) x 514(P). Poids 128kg.

**GJ449** 230V, 400W, 1.5A. Plage de température : +2°C à +8°C. Température ambiante maxi 32°C. Capacité: 490L. Dimensions (mm): 1880(H) x 920(L) x 514(P). Poids 125kg.

Code	Description
------	-------------

- |          |                                       |
|----------|---------------------------------------|
| <b>1</b> | <b>GJ448</b> Double porte coulissante |
| <b>2</b> | <b>GJ449</b> Double porte battante    |

## Vitrine réfrigérée de comptoir Série G Polar

Vitrine réfrigérée négative de comptoir avec éclairage intérieur LED pour mieux mettre en valeur tous les types de produits surgelés. Porte vitrée verrouillable pour plus de sécurité. Idéal pour présenter des glaces et provoquer des achats impulsifs. Surface d'exposition de 0,22 m<sup>2</sup>.



NOUVEAU



### Spécification

**GC889** Modèle: GC889, 220-240V, 1.4A. Plage de températures -22°C à -13°C. Température ambiante maxi 30°C. Réfrigérant R290. Consommation énergétique annuelle (kWh/an) 1990,892500000002kWh/an. Capacité: 90L. Classe climatique 4. Classe énergétique D. Poids 47,5kg.

Code	Description
------	-------------

- |              |     |
|--------------|-----|
| <b>GC889</b> | 90L |
|--------------|-----|

ART DE LA TABLE

RESTAURANT, BAR  
ET HOTEL

MOBILIER

USAGE UNIQUE  
ET ENTRETIEN

VÊTEMENTS  
ET CHAUSSURES

CUISINE

MOBILIER DE CUISINE,  
CHARIOTS ET ÉCHELLES

MATÉRIEL ÉLECTRIQUE  
ET DE CUISSON

FROID

# FROID / RAFRAÎCHISSEURS ET CAVES À VIN

## Refrigidisseurs à vin de comptoir Série C Polar

Refrigidisseurs à vin silencieux avec thermostat réglable pour un contrôle facile du refroidissement. Contrôleur tactile simple à utiliser avec affichage de la température et éclairage intérieur à LED pour une performance plus économe en énergie.



NOUVEAU

Code	Description
CC066	28 bouteilles
CC067	44 bouteilles
CB058	16 bouteilles

### Spécification

**CC066** Modèle: CC066. 220-240V. 0,6A. Plage de températures 5 °C à 18 °C. Température ambiante maxi 32°C. Réfrigérant R600a. Consommation énergétique annuelle (kWh/an) 139,6kWh/an. Capacité: 74L. Capacité nette: 74L. Classe climatique N = Normale : Cet appareil est destiné à être utilisé à une température ambiante comprise entre + 16 °C et + 32 °C. Classe énergétique G. Poids 22,5kg.  
**CC067** Modèle: CC067. 220-240V. 0,6A. Plage de températures 5 °C à 18 °C. Température ambiante maxi 32°C. Réfrigérant R600a. Consommation énergétique annuelle (kWh/an) 153kWh/an. Capacité: 128L. Capacité nette: 128L. Classe climatique N = Normale : Cet appareil est destiné à être utilisé à une température ambiante comprise entre + 16 °C et + 32 °C. Classe énergétique G. Poids 34kg.  
**CB058** Modèle: CB058. 220/240V. 0,6A. Plage de températures 5 °C à 18 °C. Température ambiante maxi 32°C. Réfrigérant R600a. Consommation énergétique annuelle (kWh/an) 134kWh/an. Capacité: 48L. Capacité nette: 42L. Classe climatique T = Tropicale : Cet appareil est destiné à être utilisé à une température ambiante comprise entre + 16 °C et + 43 °C. Classe énergétique G. Poids 17kg.

## Caves et rafraîchisseur à vin inox Série G Polar

Caves à vin grandes capacités avec deux zones de température contrôlées indépendamment. Permettent de stocker vins rouges, blancs et effervescents. Affichage de la température et éclairage LED pour une performance plus économe en énergie. Compact et pratique, le rafraîchisseur à vin dessous de comptoir garde les vins au frais de manière fiable et à portée de main. Extérieur élégant en acier inoxydable.



NOUVEAU

- Structure inox
- Refroidissement assisté par ventilateur
- GG764 : 15 étagères en bois
- GG763 : 13 étagères en bois
- GG762 : 5 étagères en bois

Code	Description
GG764	180 bouteilles
GG763	126 bouteilles
GG762	51 bouteilles

### Spécification

**GG764** Modèle: GG764. 220-240V. 0,35A. Plage de températures 5 °C à 20 °C. Température ambiante maxi 38°C. Réfrigérant R600a. Capacité: 490L. Capacité nette: 455L. Classe climatique ST = Subtropicale : Cet appareil est destiné à être utilisé à une température ambiante comprise entre + 16 °C et + 38 °C. Classe énergétique G. Poids 108kg.  
**GG763** Modèle: GG763. 220-240V. 0,35A. Plage de températures 5 °C à 20 °C. Température ambiante maxi 38°C. Réfrigérant R600a. Consommation énergétique annuelle (kWh/an) 168kWh/an. Capacité: 340L. Capacité nette: 291L. Classe climatique ST = Subtropicale : Cet appareil est destiné à être utilisé à une température ambiante comprise entre + 16 °C et + 38 °C. Classe énergétique G. Poids 92kg.  
**GG762** Modèle: GG762. 220-240V. 0,35A. Plage de températures 5 °C à 18 °C. Température ambiante maxi 38°C. Réfrigérant R600a. Consommation énergétique annuelle (kWh/an) 124kWh/an. Capacité: 125L. Capacité nette: 118L. Classe climatique ST = Subtropicale : Cet appareil est destiné à être utilisé à une température ambiante comprise entre + 16 °C et + 38 °C. Classe énergétique G. Poids 48kg.

## Caves à vin horizontales Série G Polar

Conservez votre vin à bonne température, prêt à être dégusté. Idéal pour le stockage du champagne, des vins blancs ou rouges. Modèles deux portes pivotantes ou coulissantes.



- Portes double vitrage
- Dégivrage automatique
- 6 étagères réglables
- Verrouillable
- Eclairage intérieur
- Capacité 56 bouteilles de 750ml

Code	Description
<b>GH130</b>	Portes coulissantes
<b>GH131</b>	Portes pivotantes

**Spécification**  
**GH130** 230V. 1.8A. 280W. 6 étagères. Plage de température : +2 à +8°C. Température ambiante maxi : 30°C. Réfrigérant: R600a. Dimensions (mm): 920(H)x 920(L)x 535(P). Poids: 72kg.  
**GH131** 230V. 1.8A. 280W. 6 étagères. Plage de température : +2 à +8°C. Température ambiante maxi : 30°C. Réfrigérant: R600a. Dimensions (mm): 920(H)x 920(L)x 535(P). Poids: 72kg.

## Distributeur de bière en fût à tirage direct Série G Polar

Avec un emplacement prévu pour un fût de 50 litres, le distributeur de bière Polar vous permet de servir des boissons réfrigérées à la pression où que vous soyez; idéal pour l'événementiel, la restauration mobile.



- Contrôleurs numériques faciles à utiliser avec affichage LED
- Monté sur roulettes verrouillables pour une installation et un positionnement faciles
- Robinet de distribution de bière et bac d'égouttement montés sur le dessus pour un fonctionnement sans éclaboussures

NOUVEAU



**Spécification**  
**GE632** Modèle: GE632. 230V. 1,1A. Epaisseur d'isolation 42mm. Plage de températures 0°F to +194°F. Température ambiante maxi 30°C. Réfrigérant R600a. Consommation énergétique annuelle (kWh/an) 875kWh/an. Capacité nette: 292L. Classe climatique 4. Classe énergétique C. Poids 63kg.

Code	Description
<b>GE632</b>	1 fût 1 robinet

ART DE LA TABLE

RESTAURANT, BAR ET HOTEL

MOBILIER

USAGE UNIQUE ET ENTRETIEN

VÊTEMENTS ET CHAUSSURES

CUISINE

MOBILIER DE CUISINE, CHARIOTS ET ÉCHELLES

MATÉRIEL ÉLECTRIQUE ET DE CUISSON

FROID



# FROID / ARRIÈRE-BARS

## Arrière-bars une porte Série G Polar

Arrière-bars pour des boissons alcoolisées et non alcoolisées toujours fraîches et prêtes à servir. Contrôleur de température intégré et dégivrage automatique. Deux hauteurs disponibles.



NOUVEAU

- Deux hauteurs disponibles comptoir et dessous de comptoir
- Porte à fermeture automatique verrouillable
- Double vitrage
- Étagères et pieds réglables
- Porte pivotante

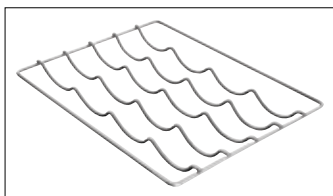

Code	Description
<b>GL001</b>	Une porte pivotante - Noir 900(H)mm
<b>GL007</b>	Une porte pivotante   Inox 900(H)mm
<b>GL011</b>	Porte pivotante hauteur réduite   Noir 850(H)mm
<b>AF400</b>	Étagère à vin

### Spécification

**GL001** 230V. 180W. 1.3A. Epaisseur d'isolation 40mm. Plage de températures 2 °C à 8 °C. Température ambiante maxi 38°C. Réfrigérant R600a. Consommation énergétique annuelle (kWh/an) 508,445kWh/an. Capacité: 138L. Classe énergétique D. Poids 48kg.  
**GL007** 230V. 180W. 1.3A. Capacité 108 x 330ml. Capacité 138 litres. Plage de température : 2°C à 8°C. Température ambiante maxi : 32°C. Réfrigérant: R600a. Dimensions (mm): 900(H) x 600(L) x 520(P). Poids 48kg.  
**GL011** 230V. 180W. 1.3A. Capacité 56 bouteilles de 330ml et jusqu'à 35 canettes de 330ml. Capacité 138 litres. Plage de température : 2°C à 8°C. Température ambiante maxi : 32°C. Réfrigérant: R600a. Dimensions (mm): 850(H) x 600(L) x 520(P). Poids 46kg.

## Arrière-bars deux portes Série G Polar

Arrière-bars pour des boissons alcoolisées et non alcoolisées toujours fraîches et prêtes à servir. Contrôleur de température intégré et dégivrage automatique. Choisissez entre les portes à charnières ou coulissantes en fonction de la place dont vous disposez. Deux hauteurs disponibles.



NOUVEAU

- 180 bouteilles de 330ml
- Portes pivotantes ou coulissantes
- Portes double vitrage verrouillables
- Eclairage intérieur LED
- 4 étagères

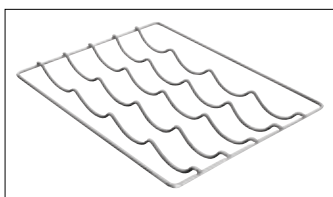

Code	Description
<b>GL002</b>	2 portes pivotantes   Noir 900(H)mm
<b>GL003</b>	2 portes coulissantes   Noir 900(H)mm
<b>GL012</b>	Hauteur réduite   Noir 2 portes pivotantes   850(H)mm
<b>GL010</b>	Hauteur réduite   Noir 2 portes coulissantes   850(H)mm
<b>GL008</b>	2 portes pivotantes   Inox 900(H)mm
<b>AF401</b>	Étagère à vin gauche/droite

### Spécification

**GL002** 230V. 230W. 1.8A. Epaisseur d'isolation 40mm. Plage de températures 2 °C à 8 °C. Température ambiante maxi 38°C. Réfrigérant R600a. Consommation énergétique annuelle (kWh/an) 488,735kWh/an. Capacité: 208L. Classe énergétique D. Poids 62kg.  
**GL003** 230V. 230W. 1.8A. Epaisseur d'isolation 40mm. Plage de températures 2 °C à 8 °C. Température ambiante maxi 38°C. Réfrigérant R600a. Consommation énergétique annuelle (kWh/an) 619,04kWh/an. Capacité: 208L. Classe énergétique D. Poids 62kg.  
**GL012** 230V. 230W. 1.8A. Capacité : 117 bouteilles de 330ml et 60 canettes de 330ml. Plage de température : 2°C à 8°C. Température ambiante maxi : 32°C. Réfrigérant R600a. Capacité 198L. Dimensions (mm): 850(H) x 900(L) x 520(P). Poids 60kg.  
**GL010** 230V. 230W. 1.8A. Plage de température : 2°C à 8°C. Température ambiante maxi : 32°C. Réfrigérant R600a. Capacité 117 bouteilles de 330ml et 60 canettes de 330ml. Dimensions (mm): 850(H) x 900(L) x 520(P). Poids 60kg.  
**GL008** 230V. 230W. 1.8A. Plage de température : 2°C à 8°C. Température ambiante maxi : 38°C. Réfrigérant R600a. Capacité 208L, 180 bouteilles de 330ml. Dimensions (mm): 900(H) x 900(L) x 520(P). Poids 62kg.

## Arrière-bars trois portes Série G Polar

Arrière-bars pour des boissons alcoolisées et non alcoolisées toujours fraîches et prêtes à servir. Contrôleur de température intégré et dégivrage automatique. Choisissez entre les portes à charnières ou coulissantes en fonction de la place dont vous disposez. Deux hauteurs disponibles.



NOUVEAU

- Portes pivotantes ou coulissantes
- Portes double vitrage verrouillables
- Eclairage intérieur LED
- 6 étagères réglables
- Dégivrage automatique

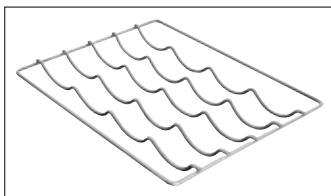

Code	Description
GL004	Noir   Portes pivotantes   900(H)mm
GL006	Noir   Portes coulissantes   900(H)mm
GL009	Inox   Portes pivotantes   900(H)mm
GL014	Hauteur réduite   Noir   3 portes pivotantes   850(H)mm
GL013	Hauteur réduite   Noir   3 portes coulissantes   850(H)mm
AF401	Etagère à vin gauche/droite
AF402	Etagère à vin centrale

**Spécification**  
**GL004** 230V. 350W. 2,43A. Epaisseur d'isolation 40mm. Plage de températures 2 °C à 8 °C. Température ambiante maxi 38°C. Réfrigérant R600a. Consommation énergétique annuelle (kWh/an) 769,785kWh/an. Capacité: 330L. Classe énergétique D. Poids 80kg.  
**GL006** 230V. 350W. 2,43A. Epaisseur d'isolation 40mm. Plage de températures 2 °C à 8 °C. Température ambiante maxi 38°C. Réfrigérant R600a. Consommation énergétique annuelle (kWh/an) 975,645kWh/an. Capacité: 330L. Classe énergétique E. Poids 80kg.  
**GL009** 230V. 350W. 2,43A. Plage de température : 2 °C à 8 °C. Température ambiante maxi : 32°C. Réfrigérant R600a. Capacité 270 x 330ml. Dimensions (mm): 900(H) x 1350(L) x 520(P). Poids 80kg.  
**GL014** 230V. 350W. 2,43A. Epaisseur d'isolation 40mm. Plage de températures 2 °C à 8 °C. Température ambiante maxi 38°C. Réfrigérant R600a. Consommation énergétique annuelle (kWh/an) 784,75kWh/an. Capacité: 320L. Classe énergétique E. Poids 78kg.  
**GL013** 230V. 350W. 2,43A. Epaisseur d'isolation 40mm. Plage de températures 2 °C à 8 °C. Température ambiante maxi 38°C. Réfrigérant R600a. Consommation énergétique annuelle (kWh/an) 908,85kWh/an. Capacité: 320L. Classe énergétique E. Poids 78kg.

ART DE LA TABLE

RESTAURANT, BAR  
ET HOTEL

MOBILIER

USAGE UNIQUE  
ET ENTRETIEN

VÊTEMENTS  
ET CHAUSSURES

CUISINE

MOBILIER DE CUISINE,  
CHARIOTS ET ÉCHELLES

MATÉRIEL ÉLECTRIQUE  
ET DE CUISSON

FROID

# FROID / ARRIÈRE-BARS

## Arrière-bars portes pleines pivotantes Série G Polar

Arrière-bars pour des boissons alcoolisées et non alcoolisées toujours fraîches et prêtes à servir. Contrôleur de température intégré et dégivrage automatique.



NOUVEAU



- Modèles une, deux ou trois portes
- Porte(s) pleine(s) verrouillable(s)
- Hauteur standard
- Eclairage intérieur LED
- Étagères réglables
- Dégivrage automatique

Code Description

<b>GL015</b>	Noir   1 porte pleine pivotante   900(H)mm
<b>GL016</b>	Noir   2 portes pivotantes pleines   900(H)mm
<b>GL017</b>	Noir   3 portes pivotantes pleines   900(H)mm

### Spécification

**GL015** 230V. 180W. 1.3A. Plage de température : 2°C à 8°C. Température ambiante maxi : 32°C. Réfrigérant : R600a. Capacité : 138L / 108 x 330ml. 2 étagères. Dimensions (mm) : 900(H) x 600(L) x 520(P). Poids 48kg.  
**GL016** 230V. 230W. 1.8A. Plage de température : 2°C à 8°C. Température ambiante maxi : 32°C. Réfrigérant R600a. Capacité 208L / 145 x 330ml. 4 étagères. Dimensions (mm) : 900(H) x 900(L) x 520(P). Poids 62kg.  
**GL017** 230V. 350W. 2.43A. Plage de température : 2°C à 8°C. Température ambiante maxi : 32°C. Réfrigérant R600a. Capacité 330L / 190 x 330ml. 6 étagères. Dimensions (mm) : 900(H) x 1350(L) x 520(P). Poids 80kg.

## Arrière-bars portes pleines pivotantes Série G Polar

Gardez vos boissons les plus consommées à portée de main avec les arrière-bars Polar Série G. Conçus pour la fiabilité et la performance, les meubles réfrigérés offrent une capacité de stockage fiable pour les bouteilles, canettes, etc, sur deux étagères réglables robustes. Avec un puissant refroidissement assisté par ventilateur, les températures sont maintenues basses, même lorsque la température ambiante atteint jusqu'à 38 °C - parfait pour les bars et les clubs très fréquentés.



- Pieds réglables pour un positionnement facile, même sur des surfaces inégales
- Étagères réglables solides
- Verrouillables pour sécuriser le stock

NOUVEAU



Code Description

<b>GE997</b>	Hauteur réduite   Noir   1 porte pleine pivotante   850(H)mm
<b>GE998</b>	Hauteur réduite   Noir   2 portes pleines pivotantes   850(H)mm
<b>GE999</b>	Hauteur réduite   Noir   3 portes pleines pivotantes   850(H)mm

### Spécification

**GE997** Modèle: GE997. 230V. 1,25A. Plage de températures 2 °C à 8 °C. Température ambiante maxi 38°C. Réfrigérant R600a. Consommation énergétique annuelle (kWh/an) 427kWh/an. Capacité: 128L. Capacité nette: 117L. Classe climatique 4. Classe énergétique B. Poids 48kg.  
**GE998** Modèle: GE998. 230V. 1,66A. Plage de températures 2 °C à 8 °C. Température ambiante maxi 38°C. Réfrigérant R600a. Consommation énergétique annuelle (kWh/an) 429kWh/an. Capacité: 198L. Capacité nette: 186L. Classe climatique 4. Classe énergétique B. Poids 62kg.  
**GE999** Modèle: GE999. 230V. 1,66A. Plage de températures 2 °C à 8 °C. Température ambiante maxi 38°C. Réfrigérant R600a. Consommation énergétique annuelle (kWh/an) 727kWh/an. Capacité: 320L. Capacité nette: 289L. Classe climatique 4. Classe énergétique B. Poids 80kg.

# Arrière-bars portes pleines et/ou tiroirs Série U Polar

Gardez vos boissons au frais. Contrôle de température intégré et dégivrage automatique. Le refroidissement à air forcé permet un refroidissement rapide et efficace.



- Etagères réglables
- Pieds réglables
- Dégivrage automatique
- Extérieur acier peint et intérieur acier inoxydable
- Refroidissement à air forcé



#### Spécification

**GL186** 230V. 280W. 1.8A. Plage de température 0° à 10°C. Température ambiante maxi 32°C. Réfrigérant R600a. Capacité 349L. Dimensions(mm): 860(H) x 1462(L) x 513(P). Poids 89kg.  
**GL456** 230V. 440W. 3.8A. Plage de température 0° à 10°C. Température ambiante maxi 32°C. Réfrigérant R600a. Capacité 698L. Dimensions (mm): 860(H) x 2542(L) x 513(P). Poids 123kg.  
**GL188** 230V. 440W. 3.8A. Plage de température 0° à 10°C. Température ambiante maxi 32°C. Réfrigérant R600a. Capacité 698L. Dimensions (mm): 860(H) x 2542(L) x 513(P). Poids 123kg.  
**GL455** 230V. 280W. 1.8A. Plage de température 0° à 10°C. Température ambiante maxi 32°C. Réfrigérant R600a. Capacité 349L. Dimensions (mm): 860(H) x 1462(L) x 513(P). Poids 89kg.  
**GL187** 230V. 280W. 1.8A. Plage de température 0° à 10°C. Température ambiante maxi 32°C. Réfrigérant R600a. Capacité 536L. Dimensions(mm): 860(H) x 2002(L) x 513(P). Poids 106kg.

Code	Description
<b>GL186</b>	349L 1 porte et 2 tiroirs
<b>GL456</b>	698L 2 portes et 4 tiroirs
<b>GL188</b>	698L 3 portes et 2 tiroirs
<b>GL455</b>	349L 4 tiroirs
<b>GL187</b>	536L 6 tiroirs

ART DE LA TABLE

RESTAURANT, BAR  
ET HOTEL

MOBILIER

USAGE UNIQUE  
ET ENTRETIEN

VÊTEMENTS  
ET CHAUSSURES

CUISINE

MOBILIER DE CUISINE,  
CHARIOTS ET ÉCHELLES

MATÉRIEL ÉLECTRIQUE  
ET DE CUISSON

FROID

# FROID / ARRIÈRE-BARS

## Arrière-bars Série U Polar

Le système de refroidissement par air forcé permet un retour rapide à la température optimale après ouverture des portes. Chaque unité est dotée d'un régulateur de température intégré et d'une fonction de dégivrage automatique pour un entretien minimal.



- Acier peint et portes en verre
- Système de refroidissement à air forcé
- Dégivrage automatique
- Portes coulissantes fermeture automatique
- Contrôle digital
- Eclairage intérieur LED



Code	Description
CS102	2 portes   350L
CS103	4 portes   698L

### Spécification

**CS102** Modèle: CS102. 230V, 1.6A. Plage de températures 2 °C à 8 °C. Température ambiante maxi 32°C. Réfrigérant R600a. Consommation énergétique annuelle (kWh/an) 1021,9999999999999kWh/an. Capacité: 350L. Classe climatique 4. Classe énergétique C. Poids 100kg.  
**CS103** Modèle: CS103. 230V, 1.6A. Plage de températures 2 °C à 8 °C. Température ambiante maxi 32°C. Réfrigérant R600a. Consommation énergétique annuelle (kWh/an) 1524,24kWh/an. Capacité: 698L. Classe climatique 4. Classe énergétique C. Poids 154kg.

## Refroidisseurs à bouteilles Série G Polar

Meubles réfrigérés à chargement supérieur avec couvercles coulissants. Disposent d'un ouvre-bouteilles pratique et d'une boîte de récupération pour aider à accélérer votre service. Non adaptés pour le vin.



- Extérieur en acier et intérieur en aluminium gaufré
- Refroidissement assisté par ventilateur
- Arrêt du cycle de dégivrage
- Contrôle digital
- Verrouillables



Code	Description
CT330	279L   935mm (L)
CT331	417L   1255mm (L)
CT332	577L   1634mm (L)

### Spécification

**CT330** Modèle: CT330. 230V, 1.4A. Plage de températures 2 °C à 8 °C. Température ambiante maxi 32°C. Réfrigérant R600a. Consommation énergétique annuelle (kWh/an) 700,44kWh/an. Capacité: 279L. Capacité nette: 152L. Classe climatique 4. Classe énergétique B. Poids 52,5kg.  
**CT331** Modèle: CT331. 230V, 1.4A. Plage de températures 2 °C à 8 °C. Température ambiante maxi 32°C. Réfrigérant R600a. Consommation énergétique annuelle (kWh/an) 916,88kWh/an. Capacité: 417L. Capacité nette: 212L. Classe climatique 4. Classe énergétique C. Poids 67kg.  
**CT332** Modèle: CT332. 230V, 1.4A. Plage de températures 2 °C à 8 °C. Température ambiante maxi 32°C. Réfrigérant R600a. Consommation énergétique annuelle (kWh/an) 984,04kWh/an. Capacité: 577L. Capacité nette: 282L. Classe climatique 4. Classe énergétique C. Poids 78kg.

## Arrière-bars avec rafraîchisseur à vin 8 bouteilles 380L Série U Polar

Gardez vos bouteilles au frais. Contrôle de température intégré et dégivrage automatique. Le refroidissement par air forcé offre un refroidissement rapide et efficace. Comprend un compartiment rafraîchisseur à vin.



- Capacité 380L
- 4 tiroirs ou 2 portes et rafraîchisseur à vin pour 8 bouteilles
- Pieds réglables
- Dégivrage automatique
- Extérieur acier peint et extérieur acier inoxydable
- Refroidissement à air forcé

Code	Description
<b>GL189</b>	2 portes et rafraîchisseur à vin
<b>GL457</b>	4 tiroirs et rafraîchisseur à vin

### Spécification

**GL189** 230V. 280W. 1.8A. 4 étagères. Plage de température 0° à 10°C. Température ambiante maxi 32°C. Réfrigérant R290. Capacité 380L. Dimensions (mm): 860(H) x 1668(L) x 570(P). Poids 95kg.

**GL457** 230V. 280W. 1.8A. Plage de température 0° à 10°C. Température ambiante maxi 32°C. Réfrigérant R290. Capacité 380L. Dimensions (mm): 860(H) x 1668(L) x 570(P). Poids 95kg.



## Dessous de comptoir positif et négatif Série U Polar

La solution parfaite pour les cuisines où l'espace est limité. Conçu pour être performant et fiable, l'unité offre une grande capacité de rangement sur deux étagères réglables, tout en offrant également un contrôle précis de la température via un panneau de commande numérique convivial.

NOUVEAU



### Spécification

**UA010** Modèle: 220-240V. 1A. Plage de températures -2°C à 8°C. Température ambiante maxi 43°C. Réfrigérant R600a. Consommation énergétique annuelle (kWh/an) 621kWh/an. Capacité: 140L. Capacité nette: 91L. Classe climatique 5. Classe énergétique B. Poids 59kg.

**UA011** Modèle: 220-240V. 2A. Plage de températures -25°C à -18°C. Température ambiante maxi 43°C. Réfrigérant R290. Consommation énergétique annuelle (kWh/an) 1848kWh/an. Capacité: 140L. Capacité nette: 91L. Classe climatique 5. Classe énergétique D. Poids 60kg.

Code	Description
<b>UA010</b>	Dessous de comptoir positif
<b>UA011</b>	Dessous de comptoir négatif

## Soubassement positif pour poisson Série U Polar

Une solution compacte pour toute cuisine ou site de vente au détail qui a besoin de stocker des fruits de mer en toute sécurité. La conception intelligente de ce dessous de comptoir positif réduit l'accumulation de liquides, gardant efficacement les fruits de mer stockés dans des conditions idéales pendant de longues périodes. Dispose également d'une fonction de dégivrage électrique pratique pour éviter l'accumulation de glace qui pourrait endommager le contenu ou empêcher l'unité de maintenir une température constante.

NOUVEAU



### Spécification

**UA013** Modèle: UA013. 220-240V. 1A. Epaisseur d'isolation 60mm. Plage de températures 10°C à 43°C. Température ambiante maxi 4°C. Réfrigérant R600a. Consommation énergétique annuelle (kWh/an) 663kWh/an. Capacité: 140L. Capacité nette: 69L. Classe climatique 5. Classe énergétique B. Poids 60kg.

Code	Description
<b>UA013</b>	140L

ART DE LA TABLE

RESTAURANT, BAR ET HOTEL

MOBILIER

USAGE UNIQUE ET ENTRETIEN

VÊTEMENTS ET CHAUSSURES

CUISINE

MOBILIER DE CUISINE, CHARIOTS ET ÉCHELLES

MATÉRIEL ÉLECTRIQUE ET DE CUISSON

FROID

# FROID / ARMOIRES RÉFRIGÉRÉES

## Mini-bar de chambre d'hôtel Série G Polar

Silencieux et efficace. Le mini-bar de chambre d'hôtel Polar est parfait pour tenir à disposition des clients des confiseries et boissons fraîches.

- Fonctionnement silencieux - idéal pour les zones sensibles au bruit
- Facile à nettoyer
- Économique en énergie
- Verrouillable
- Porte réversible pour une installation facile

NOUVEAU



### Spécification

**GE579** Modèle: 220-240V, 0,3A. Épaisseur d'isolation 50mm. Plage de températures 3 °C à 12 °C. Température ambiante maxi 32°C. Réfrigérant R600a. Consommation énergétique annuelle (kWh/an) 86kWh/an. Capacité: 29L. Capacité nette: 29L. Classe climatique N = Normale : Cet appareil est destiné à être utilisé à une température ambiante comprise entre + 16 °C et + 32 °C.. Classe énergétique F. Poids 12,3kg.

Code	Description
<b>GE579</b>	Capacité 29L

## Sous-comptoir encastrable True

Sous-comptoir compact, spécialement conçu pour la conservation des aliments. Isolation en mousse cellulaire haute densité. Sans CFC. Coins arrondis pour faciliter le nettoyage. Livré sans roulettes. Encastrable. Grilles à l'avant. Tropicalisé. Attention, produit ni repris ni échangé.

- Capacité 147L
- Acier inoxydable
- Isolation 42mm
- Froid ventilé
- Dégivrage automatique
- 2 étagères réglables



### Spécification

**CC665** Modèle: TUC-24-HC. 220V, 286W, 1,3A. Épaisseur d'isolation 42mm. Plage de températures 0,5 °C à 3,3 °C. Réfrigérant R290. Consommation énergétique annuelle (kWh/an) 395kWh/an. Capacité: 147L. Capacité nette: 94L. Classe climatique 5. Classe énergétique A. Poids 66kg.

Code	Description
<b>CC665</b>	147L

## Sous-comptoirs positifs et négatifs Série C Polar

Appareils réfrigérés de comptoir verrouillables avec affichage numérique LED de température et commande électronique. Roulettes à l'arrière pour une meilleure manœuvrabilité. Sans CFC.

- Extérieur blanc ou acier inoxydable
- Affichage digital LED de la température
- Verrouillable



### Spécification

**CD610** 230V, 100W, 1A. Épaisseur d'isolation 40mm. Plage de températures 2 °C à 5 °C. Température ambiante maxi 32°C. Réfrigérant R600a. Consommation énergétique annuelle (kWh/an) 409kWh/an. Capacité nette: 64L. Classe climatique 4. Classe énergétique A. 2 étagères réglables, 1 demie étagère. 44kg.

**CD611** 230V, 150W, 1A. Épaisseur d'isolation 60mm. Plage de températures -25 °C à -10 °C. Température ambiante maxi 32°C. Réfrigérant R600a. Consommation énergétique annuelle (kWh/an) 511kWh/an. Capacité nette: 78L. Classe climatique 4. Classe énergétique A. 2 étagères fixes. 44kg.

**CD080** 230V, 150W, 1A. Épaisseur d'isolation 40mm. Plage de températures 2 °C à 5 °C. Température ambiante maxi 32°C. Réfrigérant R600a. Consommation énergétique annuelle (kWh/an) 408,8kWh/an. Capacité: 150L. Capacité nette: 64L. Classe climatique 4. Classe énergétique A. Poids 44kg.

**CD081** 230V, 150W, 1,0A. Épaisseur d'isolation 60mm. Plage de températures -25 °C à -10 °C. Température ambiante maxi 32°C. Réfrigérant R600a. Consommation énergétique annuelle (kWh/an) 511kWh/an. Capacité: 140L. Capacité nette: 78L. Classe climatique 4. Classe énergétique A. Poids 44kg.

### Code Description

<b>CD610</b>	Positive blanche 150L
<b>CD611</b>	Négative blanche 140L
<b>CD080</b>	Positive 150L en acier inoxydable
<b>CD081</b>	Négative 140L en acier inoxydable

## Armoires positives ou négatives Série C Polar



Armoires verrouillables avec affichage LED de la température et roulettes à l'arrière pour la manœuvrabilité. Les modèles positifs possèdent 3 étagères réglables et une demi étagère, et les modèles négatifs 7 étagères fixes. Pour utilisation peu intensive.

- Capacité 400L (positives) ou 365L (négatives)
- Verrouillables
- Extérieur blanc ou acier inoxydable
- Porte réversible

Code	Description
<b>CD612</b>	Positive 400L
<b>CD082</b>	Positive 400L en acier inoxydable
<b>CD613</b>	Négative 365L
<b>CD083</b>	Négative 365L en acier inoxydable

### Spécification

**CD612** 230V. 185W. 1,5A. Epaisseur d'isolation 40mm. Plage de températures 2 °C à 5 °C. Température ambiante maxi 32°C. Réfrigérant R600a. Consommation énergétique annuelle (kWh/an) 478,15kWh/an. Capacité: 400L. Capacité nette: 238L. Classe climatique 4. Classe énergétique C. Poids 69kg.  
**CD613** 230V. 210W. 2A. Epaisseur d'isolation 60mm. Plage de températures -25 °C à -10 °C. Température ambiante maxi 32°C. Réfrigérant R600a. Consommation énergétique annuelle (kWh/an) 894,25kWh/an. Capacité: 365L. Capacité nette: 258L. Classe climatique 4. Classe énergétique B. Poids 74kg.  
**CD082** 230V. 185W. 1,5A. Epaisseur d'isolation 40mm. Plage de températures 2 °C à 5 °C. Température ambiante maxi 32°C. Réfrigérant R600a. Consommation énergétique annuelle (kWh/an) 478,15kWh/an. Capacité: 400L. Capacité nette: 238L. Classe climatique 4. Classe énergétique C. Poids 69kg.  
**CD083** 230V. 210W. 2A. Epaisseur d'isolation 60mm. Plage de températures -25 °C à -10 °C. Température ambiante maxi 32°C. Réfrigérant R600a. Consommation énergétique annuelle (kWh/an) 894,25kWh/an. Capacité: 365L. Capacité nette: 258L. Classe climatique 4. Classe énergétique B. Poids 74kg.

## Armoires réfrigérées GN positives ou négatives 600L Série C Polar

Armoires verrouillables compatibles gastronorme (GN 2/1), avec écran de température digital LED. Modèles positifs assistés par ventilateur. Roulettes à l'arrière pour la manœuvrabilité. Armoires positives livrées avec 3 étagères réglables plus une demi, les négatives avec 7 étagères fixes. Utilisation peu intensive.



- Capacité de 600L (GN 2/1)
- Extérieur blanc ou acier inoxydable
- Isolation 60mm
- Froid statique. Refroidissement assisté par ventilateur. Non tropicalisé.



Code	Description
<b>CD614</b>	Positive 600L blanche
<b>CD615</b>	Négative 600L blanche
<b>CD084</b>	Positive 600L en acier inoxydable
<b>CD085</b>	Négative 600L en acier inoxydable

### Spécification

**CD614** 230V. 200W. 1,5A. Epaisseur d'isolation 60mm. Plage de températures 2 °C à 5 °C. Température ambiante maxi 32°C. Réfrigérant R600a. Consommation énergétique annuelle (kWh/an) 671,6kWh/an. Capacité: 600L. Capacité nette: 513L. Classe climatique 4. Classe énergétique C. Poids 90kg.  
**CD615** 230V. 350W. 3,5A. Epaisseur d'isolation 60mm. Plage de températures -25 °C à -10 °C. Température ambiante maxi 32°C. Réfrigérant R600a. Consommation énergétique annuelle (kWh/an) 988,79kWh/an. Capacité: 600L. Capacité nette: 469L. Classe climatique 4. Classe énergétique B. Poids 94kg.  
**CD084** 230V. 200W. 1,5A. Epaisseur d'isolation 60mm. Plage de températures 2 °C à 5 °C. Température ambiante maxi 32°C. Réfrigérant R600a. Consommation énergétique annuelle (kWh/an) 671,6kWh/an. Capacité: 600L. Capacité nette: 513L. Classe climatique 4. Classe énergétique C. Poids 90kg.  
**CD085** 230V. 350W. 3,5A. Epaisseur d'isolation 60mm. Plage de températures -25 °C à -10 °C. Température ambiante maxi 32°C. Réfrigérant R600a. Consommation énergétique annuelle (kWh/an) 988,78kWh/an. Capacité: 600L. Capacité nette: 469L. Classe climatique 4. Classe énergétique B. Poids 95kg.

ART DE LA TABLE

RESTAURANT, BAR ET HOTEL

MOBILIER

USAGE UNIQUE ET ENTRETIEN

VÊTEMENTS ET CHAUSSURES

CUISINE

MOBILIER DE CUISINE, CHARIOTS ET ÉCHELLES

MATÉRIEL ÉLECTRIQUE ET DE CUISSON

FROID



# FROID / ARMOIRES RÉFRIGÉRÉES

## Armoire pâtissière blanche Série G Polar

Armoire verrouillable pouvant contenir jusqu'à 6 plaques à pâtisserie (600 x 400mm). Réfrigération assistée par ventilateur. Ecran d'affichage de température LED. Utilisation peu intensive.



- Fournie avec 6 paires de rails pour plaques
- Réfrigération assistée par ventilateur
- Arrêt automatique du cycle de dégivrage
- Extérieur en acier peint et intérieur ABS

### Spécification

**GL185** 230V. 185W. 1,5A. Plage de températures 0 °C à 8 °C. Température ambiante maxi 32°C. Réfrigérant R600a. Consommation énergétique annuelle (kWh/an) 624,15kWh/an. Capacité: 522L. Capacité nette: 410L. Classe climatique 4. Classe énergétique C. Poids 90kg.

Code	Description
<b>GL185</b>	Positive blanche 522L

## Armoire réfrigérée positive ou négative 600L Série G Polar

Armoires verrouillables pouvant contenir jusqu'à 10 bacs GN 2/1 de 100mm de profondeur. Froid statique pour le stockage de denrées dans les cuisines professionnelles de volume moyen. Commande entièrement automatique avec affichage numérique constant. Roues verrouillables. Porte réversible livrée ferrage à droite. NB : Prévoir impérativement un espace de 50 cm entre l'appareil et le plafond.



- Capacité 600L (10 GN 2/1)
- Extérieur en inox et intérieur en aluminium
- Isolation 60 mm
- Froid statique. Refroidissement assisté par ventilateur. Non tropicalisé
- 3 étagères réglables

### Spécification

**G592** 230V. 300W. 1,8A. Epaisseur d'isolation 60mm. Plage de températures -2 °C à 5 °C. Température ambiante maxi 32°C. Réfrigérant R600a. Consommation énergétique annuelle (kWh/an) 434kWh/an. Capacité: 600L. Capacité nette: 376L. Classe climatique 4. Classe énergétique C. Poids 135kg.

**G593** 230V. 600W. 2,8A. Epaisseur d'isolation 60mm. Plage de températures -20 °C à -10 °C. Température ambiante maxi 32°C. Réfrigérant R290. Consommation énergétique annuelle (kWh/an) 2054kWh/an. Capacité: 600L. Capacité nette: 376L. Classe climatique 4. Classe énergétique D. Poids 135kg.

Code	Description
<b>G592</b>	Positive 600L
<b>G593</b>	Négative 600L

## Armoires pâtissières positive et négative une porte 850L Série U Polar

Armoires verrouillables pouvant contenir jusqu'à 20 plaques à pâtisserie (600 x 400 x 35mm). Deux plaques de 600 x 400 mm par rangée ou une de 800 x 400 mm. Le refroidissement assisté par ventilateur permet un refroidissement rapide et efficace pour les cuisines professionnelles. Contrôle de température entièrement automatique avec affichage numérique constant. NB : Prévoir impérativement un espace de 50 cm entre l'appareil et le plafond.



- Capacité 850L
- Intérieur et extérieur en acier inoxydable
- Porte fermeture automatique
- Dégivrage automatique
- Refroidissement assisté par ventilateur
- 10 paires de rails fournies (plaques non fournies). Utilisation impérative de plaques perforées
- Classe climatique 5



Produits tropicalisés

### Spécification

**GL180** 230V. 350W. 1,95A. Plage de températures 2 °C à 5 °C. Température ambiante maxi 43°C. Réfrigérant R290. Consommation énergétique annuelle (kWh/an) 790kWh/an. Capacité: 850L. Capacité nette: 619L. Classe climatique 5. Classe énergétique C. Poids 143kg.

**GL181** 230V. 750W. 3,5A. Plage de températures -18 °C à -22 °C. Température ambiante maxi 32°C. Réfrigérant R290. Consommation énergétique annuelle (kWh/an) 3380kWh/an. Capacité: 850L. Capacité nette: 619L. Classe climatique 5. Classe énergétique D. Poids 152kg.

Code	Description
<b>GL180</b>	Positive 850L
<b>GL181</b>	Négative 850L

## Armoire réfrigérée positive ou négative Slimline Série G Polar

Armoires réfrigérées verrouillables avec portes à fermeture automatique. Commande entièrement automatique avec affichage numérique constant. Encombrement réduit pour s'insérer dans les petits espaces et lieux étroits. Filtre amovible pour un entretien facile. Roues verrouillables.



- Capacité 440L
- Porte et parois en acier inoxydable avec intérieur en aluminium
- Arrêt cycle de dégivrage
- Refroidissement assisté par ventilateur
- 3 étagères réglables et 1 étagère au sol

### Spécification

**G590** 230V. 250W. 1,1A. Epaisseur d'isolation 60mm. Plage de températures -2 °C à 5 °C. Température ambiante maxi 32°C. Réfrigérant R600a. Consommation énergétique annuelle (kWh/an) 409kWh/an. Capacité: 440L. Capacité nette: 313L. Classe climatique 4. Classe énergétique C. Poids 113kg.

**G591** 230V. 550W. 1,1A. Epaisseur d'isolation 60mm. Plage de températures -20 °C à -10 °C. Température ambiante maxi 32°C. Réfrigérant R290. Consommation énergétique annuelle (kWh/an) 1869kWh/an. Capacité: 440L. Capacité nette: 313L. Classe climatique 4. Classe énergétique D. Poids 113kg.

Code	Description
<b>G590</b>	Positive une porte 440L
<b>G591</b>	Négative une porte 440L

## Armoire réfrigérée positive 588L True

Système de réfrigération tropicalisé, sur-dimensionné à air forcé. Dimensions compactes. Porte équipée d'un système de fermeture par torsion. Afficheur de température en façade. Isolation en mousse Ecomate®, polyuréthane à haute densité garantissant de très hautes performances d'isolation, sans CFC. Livré avec roulettes.



- Capacité 538L ou 588L
- Façade inox, panneaux latéraux et intérieur en aluminium
- Porte et façade inox
- Système de réfrigération True « HC »
- Le ventilateur maintient la saleté, la poussière et les débris hors du condenseur
- 4 étagères réglables revêtement PVC



**Spécification**  
**CC224** Modèle: T-23-HC. 230V. 560W. 2,4A43°C. Réfrigérant R290. Consommation énergétique annuelle (kWh/an) 489kWh/an. Capacité: 588L. Capacité nette: 438L. Classe climatique 5. Classe énergétique C. Poids 112kg.

Code	Description
CC224	Positive

## Armoire réfrigérée positive ou négative double porte compacte True

Double porte compacte équipée d'un système de fermeture par torsion. Système de réfrigération tropicalisé, sur-dimensionné à air forcé. Les meilleurs matériaux et composants intégrés garantissent une température parfaitement contrôlée et une parfaite sécurité alimentaire avec des coûts d'exploitation très faibles. Isolation en mousse Ecomate®, polyuréthane à haute densité garantissant de très hautes performances d'isolation, sans CFC. Livrés avec roulettes (non montées). Attention, produit ni repris ni échangé.



- Capacité 991L
- Façade acier inoxydable et côtés et intérieur en aluminium
- Isolation 42mm
- Refroidissement à air forcé
- Dégivrage automatique
- 8 étagères réglables



**Spécification**  
**CC226** Modèle: T-35-HC. 230V. 572W. 2,6A. Monophasé. Épaisseur d'isolation 42mm. Plage de températures 0,5 °C à 3,3 °C. 43°C. Réfrigérant R290. Consommation énergétique annuelle (kWh/an) 1343kWh/an. Net Capacity: 636L. Classe climatique 4. Classe énergétique E. Poids 155kg.

Code	Description
CC226	Positive 991L

## Armoire réfrigérée négative True

Armoire réfrigérée négative fiable et efficace bénéficiant d'une longue garantie.



NOUVEAU



**Spécification**  
**CW384** Modèle: T-23F-HC. 230V. 3,9A. Épaisseur d'isolation 43mm. Plage de températures 0 °C à -23,3 °C. Température ambiante maxi 43°C. Réfrigérant R290. Consommation énergétique annuelle (kWh/an) 2039kWh/an. Capacité: 651L. Capacité nette: 438L. Classe climatique 5. Classe énergétique D. Poids 107kg.

Code	Description
CW384	Capacité : 459L

## Armoires réfrigérées positives et négatives Slimline True

Avec des portes battantes à fermeture automatique et un réfrigérant à base d'hydrocarbures pour un épuisement nul de la couche d'ozone, ces unités sont conçues pour fonctionner proprement et efficacement. Elles préservent les aliments à la température optimale et la construction inox à haute résistance est extrêmement durable. Dimensions compactes. Portes équipées d'un système de fermeture par torsion. Afficheur de température en façade. Attention, produit ni repris ni échangé.



NOUVEAU

- Capacité nette 350L
- Façade inox, panneaux latéraux et intérieur en aluminium
- Porte et façade inox
- Système de réfrigération True « HC »
- Le ventilateur maintient la saleté, la poussière et les débris hors du condenseur
- 4 étagères réglables revêtement PVC

**Spécification**  
**FA030** Modèle: T-19-HC. 230V. 207W. 0,9A. Épaisseur d'isolation 43mm. Plage de températures 0,5 °C à 3,3 °C. Température ambiante maxi 40°C. Réfrigérant R290. Consommation énergétique annuelle (kWh/an) 495kWh/an. Capacité: 431L. Capacité nette: 350L. Classe climatique 5. Classe énergétique C. Poids 105kg.

Code	Description
FA030	Positive

ART DE LA TABLE

RESTAURANT, BAR ET HOTEL

MOBILIER

USAGE UNIQUE ET ENTRETIEN

VÊTEMENTS ET CHAUSSURES

CUISINE

MOBILIER DE CUISINE, CHARIOTS ET ÉCHELLES

MATÉRIEL ÉLECTRIQUE ET DE CUISSON

FROID

# FROID / ARMOIRES RÉFRIGÉRÉES

## Armoire réfrigérée positive ou négative 650L Série U Polar

Armoires verrouillables pouvant contenir jusqu'à 10 bacs GN 2/1 de 100 mm de profondeur. Refroidissement rapide et efficace avec contrôleur entièrement automatique et affichage digital constant. Dégivrage automatique et roulettes verrouillables. NB : Prévoir impérativement un espace de 50 cm entre l'appareil et le plafond.



- Capacité 650L (10 GN 2/1)
- Extérieur et intérieur en acier inoxydable
- Isolation 70 mm
- Froid ventilé.
- 3 étagères réglables



### Spécification

**U632** 230V. 250W. 1,4A. Epaisseur d'isolation 70mm Température ambiante max 43°C. Réfrigérant R600a. Consommation énergétique annuelle (kWh/an) 474,5kWh/an. Capacité: 650L. Capacité nette: 358L. Classe climatique 5. Classe énergétique C. Poids 134kg.  
**U633** 230V 850W. 3,6A. Epaisseur d'isolation 70mm. Plage de températures -22 °C à -18 °C. Température ambiante maxi 43°C. Réfrigérant R290. Consommation énergétique annuelle (kWh/an) 2287kWh/an. Capacité: 650L. Capacité nette: 404L. Classe climatique 5. Classe énergétique D. Poids 138kg.

Code	Description
<b>U632</b>	Positive 650L
<b>U633</b>	Négative 650L



## Armoires réfrigérées double porte Série G Polar

Armoires 2 portes idéales lorsque l'accès ou la place posent problème. Le système de réfrigération logé en partie basse aspire l'air le plus frais de la cuisine. Verrouillable, portes réversibles, pour une utilisation professionnelle peu à moyennement intensive. Contrôle entièrement automatique.



- Capacité 960L
- Extérieur acier inoxydable, intérieur aluminium
- Roulettes verrouillables
- 6 étagères réglables et 2 étagères de sol
- Affichage numérique
- Dégivrage hors cycle



### Spécification

**GD879** 230V. 800W. 4A. Epaisseur d'isolation 60mm. Plage de températures -2 °C à 5 °C. Température ambiante maxi 32°C. Réfrigérant R290. Consommation énergétique annuelle (kWh/an) 649,7kWh/an. Capacité: 960L. Capacité nette: 671L. Classe climatique 4. Classe énergétique C. Poids 165kg.  
**GD880** 230V. 870W. 5A. Epaisseur d'isolation 60mm. Plage de températures -20 °C à -10 °C. Température ambiante maxi 32°C. Réfrigérant R290. Consommation énergétique annuelle (kWh/an) 3316kWh/an. Capacité: 960L. Capacité nette: 671L. Classe climatique 4. Classe énergétique D. Poids 165kg.

Code	Description
<b>GD879</b>	Positive double porte 960L
<b>GD880</b>	Négative double porte 960L

## Armoire professionnelle réfrigérée positive ou négative double porte Série U Polar



Armoires pouvant contenir jusqu'à 20 bacs GN 2/1 de 100 mm de profondeur. Froid ventilé pour le stockage de denrées dans les cuisines professionnelles de volume intensif. La température revient rapidement à niveau même en cas d'ouverture fréquente des portes. Commande entièrement automatique avec affichage numérique constant. Dégivrage automatique et roues verrouillables. NB : Prévoir impérativement un espace de 50 cm entre l'appareil et le plafond.

- Capacité de 1300L (20 GN 2/1)
- Extérieur et intérieur en acier inoxydable
- Froid ventilé
- 6 étagères réglables



Produits tropicalisés

Code	Description
U634	Positive 1300L
U635	Négative 1300L

### Spécification

**U634** 230V. 505W. 3,9A. Epaisseur d'isolation 70mm. Plage de températures -2 °C à 5 °C. Température ambiante maxi 43°C. Réfrigérant R290. Consommation énergétique annuelle (kWh/an) 796kWh/an. Capacité: 1300L. Capacité nette: 934L. Classe climatique 5. Classe énergétique C. Poids 198kg.  
**U635** 230V. 1000W. 3,9A. Epaisseur d'isolation 70mm. Plage de températures -22 °C à -18 °C. Température ambiante maxi 43°C. Réfrigérant R290. Consommation énergétique annuelle (kWh/an) 451kWh/an. Capacité: 1300L. Capacité nette: 934L. Classe climatique 5. Classe énergétique D. Poids 198kg.

## Vitrines réfrigérées positives simple et double Série G Polar



Armoires vitrées, verrouillables, idéales pour les commerces souhaitant présenter leurs produits. Commandes automatiques avec affichage constant de la température. Roulettes blocables. NB : Prévoir impérativement un espace de 50 cm entre l'appareil et le plafond.

- Capacité 600L ou 1200L
- Construction acier inoxydable
- Refroidissement assisté par ventilateur
- Etagères réglables
- Commandes automatiques avec affichage constant de la température
- Arrêt automatique du cycle de dégivrage
- Compatible GN 2/1 (profondeur 100mm)

Code	Description
CW197	Une porte vitrée 600L
CW198	Deux portes vitrées 1200L

### Spécification

**CW197** 230V. 300W. 1,8A. Epaisseur d'isolation 60mm. Plage de températures 2 °C à 8 °C. Température ambiante maxi 32°C. Réfrigérant R600a. Consommation énergétique annuelle (kWh/an) 757,3750000000001kWh/an. Capacité: 600L. Capacité nette: 376L. Classe climatique 4. Classe énergétique B. Poids 135kg.  
**CW198** 230V. 600W. 4A. Epaisseur d'isolation 60mm. Plage de températures 2 °C à 8 °C. Température ambiante maxi 32°C. Réfrigérant R290. Consommation énergétique annuelle (kWh/an) 1497,96kWh/an. Capacité: 1200L. Capacité nette: 770L. Classe climatique 4. Classe énergétique C. Poids 180kg.

ART DE LA TABLE

RESTAURANT, BAR ET HOTEL

MOBILIER

USAGE UNIQUE ET ENTRETEN

VÊTEMENTS ET CHAUSSURES

CUISINE

MOBILIER DE CUISINE, CHARIOTS ET ÉCHELLES

MATÉRIEL ÉLECTRIQUE ET DE CUISSON

FROID

# Armoire réfrigérée positive ou négative 1200L Série G Polar

Armoires verrouillables pouvant contenir jusqu'à 20 bacs gastronorme 2/1 de 100 mm de profondeur. Froid statique pour le stockage de denrées dans les cuisines professionnelles de volume faible à moyen. Commande entièrement automatique avec affichage numérique constant. Roues verrouillables. Sans CFC. NB : Prévoir impérativement un espace de 50 cm entre l'appareil et le plafond.



- Capacité 1200L (20 GN 2/1)
- Extérieur blanc ou acier inoxydable et intérieur en aluminium
- Isolation 60 mm
- Froid statique. Refroidissement assisté par ventilateur. Non tropicalisé
- 6 étagères réglables



Etagères à hauteur réglable



Compatibilité GN



Joints amovibles



Refroidissement assisté par ventilateur pour une répartition homogène de l'air froid

#### Spécification

**CC663** 230V, 600W, 4A, Epaisseur d'isolation 60mm. Plage de températures -2 °C à 5 °C. Température ambiante maxi 32°C. Réfrigérant R290. Consommation énergétique annuelle (kWh/an) 675,25kWh/an. Capacité: 1200L. Capacité nette: 770L. Classe climatique 4. Classe énergétique C. Poids 180kg.

**G594** 230V, 450W, 3A, Epaisseur d'isolation 60mm. Plage de températures -2 °C à 5 °C. Température ambiante maxi 32°C. Réfrigérant R290. Consommation énergétique annuelle (kWh/an) 675,25kWh/an. Capacité: 1200L. Capacité nette: 770L. Classe climatique 4. Classe énergétique C. Poids 180kg.

**CD616** 230V, 700W, 3,3A, Epaisseur d'isolation 60mm. Plage de températures -20 °C à -10 °C. Température ambiante maxi 32°C. Réfrigérant R290. Consommation énergétique annuelle (kWh/an) 3675,55kWh/an. Capacité: 1200L. Capacité nette: 770L. Classe climatique 4. Classe énergétique D. Poids 180kg.

**G595** 230V, 700W, 3,3A, Epaisseur d'isolation 60mm. Plage de températures -20 °C à -10 °C. Température ambiante maxi 32°C. Réfrigérant R290. Consommation énergétique annuelle (kWh/an) 3675,55kWh/an. Capacité: 1200L. Capacité nette: 770L. Classe climatique 4. Classe énergétique D. Poids 180kg.

Code	Description
<b>CC663</b>	Positive blanche 1200L
<b>CD616</b>	Négative blanche 1200L
<b>G594</b>	Positive inox 1200L
<b>G595</b>	Négative inox 1200L

## Armoires Premium positives et négatives Série-U Polar

Des unités premium et robustes pour les environnements les plus exigeants. Les modèles positifs sont dotés de contrôleurs intelligents qui peuvent basculer entre la viande (-2°C à +2°C), le poisson (-1°C à +1°C) et le stockage général (+1°C à +4°C) à l'aide d'un simple bouton. Les supports d'étagères anti-basculement en forme de E permettent d'utiliser les étagères pour les produits, tandis que les bacs GN peuvent être positionner en dessous pour garantir que tout l'espace disponible soit pleinement utilisé. Roulettes verrouillables robustes incluses.

**NOUVEAU**

- Entièrement en inox 304
- Portes verrouillables avec poignées intégrées
- Conception monobloc pour un entretien facile
- Condenseur autonettoyant
- Dégivrage automatique
- Eclairage intérieur LED
- Compatibles GN 2/1



Code	Description
UA001	Positive   1 porte
UA002	Négative   1 porte
UA003	Positive   2 portes
UA004	Négative   2 portes

### Spécification

**UA001** Modèle: UA001. 220-240V. Epaisseur d'isolation 75mm. Plage de températures -2 °C à 4 °C. Température ambiante maxi 43°C. Réfrigérant R290. Consommation énergétique annuelle (kWh/an) 731,46kWh/an. Capacité: 550L. Capacité nette: 422L. Classe climatique 5. Classe énergétique D. Poids 130kg.  
**UA002** Modèle: UA002. 220-240V. Epaisseur d'isolation 75mm. Plage de températures -22 °C à -18 °C. Température ambiante maxi 43°C. Réfrigérant R290. Consommation énergétique annuelle (kWh/an) 2653,11kWh/an. Capacité: 550L. Capacité nette: 422L. Classe climatique 5. Classe énergétique D. Poids 130kg.  
**UA003** Modèle: UA003. 220-240V. 460W. Epaisseur d'isolation 75mm. Plage de températures -2 °C à 4 °C. Température ambiante maxi 43°C. Réfrigérant R290. Consommation énergétique annuelle (kWh/an) 934,25kWh/an. Capacité: 1170L. Capacité nette: 920L. Classe climatique 5. Classe énergétique C. Poids 190kg.  
**UA004** Modèle: UA004. 220-240V. Epaisseur d'isolation 75mm. Plage de températures -22 °C à -18 °C. Température ambiante maxi 43°C. Réfrigérant R290. Consommation énergétique annuelle (kWh/an) 3686,57kWh/an. Capacité: 1170L. Capacité nette: 920L. Classe climatique 5. Classe énergétique D. Poids 190kg.

## Armoires réfrigérées positives ou négatives 2 portillons par porte Polar

Armoires avec 2 portillons 50/50 par porte. Le fait de placer les produits les plus utilisés dans la partie supérieure et d'ouvrir un seul portillon permet à l'air froid de descendre dans la partie inférieure et de re-circuler lors de la fermeture de la porte, ce qui permet un retour en température plus rapide et plus efficace. Pour une utilisation peu à moyennement intensive. Roulettes verrouillables.



- Capacité 600L (10 x GN 2/1 - profondeur 100mm)
- Capacité 1200L (20 x GN 2/1 - profondeur 100mm)
- Extérieur inox et intérieur aluminium
- Refroidissement assisté par ventilateur
- Commandes automatiques avec affichage constant de la température
- Armoire positive avec arrêt automatique du cycle de dégivrage

Code	Description
CW193	Positive 600L
CW194	Négative 600L
CW195	Positive 1200L
CW196	Négative 1200L

### Spécification

**CW193** 230V. 300W. 1.8A. Epaisseur d'isolation 60mm. Plage de températures -2 °C à 5 °C. Température ambiante maxi 32°C. Réfrigérant R600a. Consommation énergétique annuelle (kWh/an) 455,2kWh/an. Capacité: 600L. Capacité nette: 376L. Classe climatique 4. Classe énergétique C. Poids 135kg.  
**CW194** 230V. 600W. 2,8A. Epaisseur d'isolation 60mm. Plage de températures -20 °C à -10 °C. Température ambiante maxi 32°C. Réfrigérant R290. Consommation énergétique annuelle (kWh/an) 2054,2kWh/an. Capacité: 600L. Capacité nette: 376L. Classe climatique 4. Classe énergétique D. Poids 135kg.  
**CW195** 230V. 600W. 4A. Epaisseur d'isolation 60mm. Plage de températures -2 °C à 5 °C. Température ambiante maxi 32°C. Réfrigérant R290. Consommation énergétique annuelle (kWh/an) 675,3kWh/an. Capacité: 1200L. Capacité nette: 770L. Classe climatique 4. Classe énergétique C. Poids 180kg.  
**CW196** 230V. 700W. 3,3A. Plage de températures -20 °C à -10 °C. Température ambiante maxi 32°C. Réfrigérant R290. Consommation énergétique annuelle (kWh/an) 3675,55kWh/an. Capacité: 1200L. Capacité nette: 770L. Classe climatique 4. Classe énergétique D. Poids 180kg.

ART DE LA TABLE

RESTAURANT, BAR ET HOTEL

MOBILIER

USAGE UNIQUE ET ENTRETIEN

VÊTEMENTS ET CHAUSSURES

CUISINE

MOBILIER DE CUISINE, CHARIOTS ET ÉCHELLES

MATÉRIEL ÉLECTRIQUE ET DE CUISSON

FROID

# FROID / TABLES RÉFRIGÉRÉES

## Comptoir réfrigéré positif ou négatif Série-G Polar

Comptoir réfrigéré positif ou négatif avec plan de travail en acier inoxydable. Compresseur/condenseur peu encombrant monté en dessous. Contrôle entièrement automatique avec affichage numérique constant.



NOUVEAU

- Compatible GN 1/1
- Conception étroite
- Refroidissement assisté par ventilateur
- Dégivrage hors cycle



Code	Description
FA442	Positif 1 porte 88L   GN 1/1
FA443	Négatif 1 porte 88L   GN 1/1

### Spécification

**FA442** Modèle: FA442. 230V. Epaisseur d'isolation 55mm. Plage de températures 2 °C à 5 °C. Température ambiante maxi 32°C. Réfrigérant R600a. Consommation énergétique annuelle (kWh/an) 435kWh/an. Capacité: 88L. Capacité nette: 72L. Classe climatique 4. Classe énergétique A. Poids 36kg.  
**FA443** Modèle: FA443. 230V. Epaisseur d'isolation 55mm. Plage de températures -10 °C à -20 °C. Température ambiante maxi 32°C. Réfrigérant R290. Consommation énergétique annuelle (kWh/an) 1836kWh/an. Capacité: 88L. Capacité nette: 72L. Classe climatique 4. Classe énergétique D. Poids 48kg.

## Comptoirs Premium positifs et négatifs Série-U Polar

Des unités premium et robustes pour les environnements les plus exigeants. Les modèles positifs sont dotés de contrôleurs intelligents qui peuvent basculer entre la viande (-2°C à +2°C), le poisson (-1°C à +1°C) et le stockage général (+1°C à +4°C) à l'aide d'un simple bouton. L'éclairage intérieur LED à faible consommation d'énergie facilite la recherche de produits, tandis que le détendeur électronique breveté permet un refroidissement et des temps de récupération plus rapides. Les supports d'étagères anti-basculement en forme de E permettent d'utiliser les étagères pour les produits, tandis que les bacs GN peuvent être positionner en dessous pour garantir que tout l'espace disponible soit pleinement utilisé. Roulettes verrouillables robustes incluses.



NOUVEAU

- Entièrement en inox 304
- Conception monobloc pour un entretien facile
- Refroidissement à air forcé
- Condenseur autonettoyant
- Dégivrage automatique
- Portes verrouillables avec poignées intégrées
- Roulettes verrouillables robustes
- Compatibles GN 1/1



Code	Description
UA005	Profondeur 660mm   267L   Positif 2 portes
UA006	Profondeur 660mm   420L   Négatif 2 portes
UA007	Profondeur 660mm   267L   Positif 3 portes
UA008	Profondeur 660mm   420L   Négatif 3 portes

### Spécification

**UA005** Modèle: UA005. 220-240V. Epaisseur d'isolation 75mm. Plage de températures -2 °C à 4 °C. Température ambiante maxi 43°C. Réfrigérant R290. Consommation énergétique annuelle (kWh/an) 630kWh/an. Capacité: 267L. Capacité nette: 196L. Classe climatique 5. Classe énergétique B. Poids 108,5kg.  
**UA006** Modèle: UA006. 220-240V. Epaisseur d'isolation 75mm. Plage de températures -22 °C à -18 °C. Température ambiante maxi 43°C. Réfrigérant R290. Consommation énergétique annuelle (kWh/an) 2418kWh/an. Capacité: 267L. Capacité nette: 196L. Classe climatique 5. Classe énergétique D. Poids 108,5kg.  
**UA007** Modèle: UA007. 220-240V. Epaisseur d'isolation 75mm. Plage de températures -2 °C à 4 °C. Température ambiante maxi 43°C. Réfrigérant R290. Consommation énergétique annuelle (kWh/an) 709kWh/an. Capacité: 267L. Capacité nette: 196L. Classe climatique 5. Classe énergétique B. Poids 153kg.  
**UA008** Modèle: UA008. 220-240V. Epaisseur d'isolation 75mm. Plage de températures -22 °C à -18 °C. Température ambiante maxi 43°C. Réfrigérant R290. Consommation énergétique annuelle (kWh/an) 2875kWh/an. Capacité: 420L. Capacité nette: 307L. Classe climatique 5. Classe énergétique D. Poids 153kg.

## Tables réfrigérées à tiroirs Série G Polar

Tables réfrigérées avec plan de travail tout inox. Peut contenir des bacs GN 1/1 profondeur 100mm. Compresseur/condenseur gain de place situé dans la partie inférieure. Commande entièrement automatique avec affichage numérique constant.



- Compatible GN 1/1
- Intérieur et extérieur en acier inoxydable
- Refroidissement assisté par ventilateur
- Dégivrage hors cycle

NOUVEAU



Code	Description
U638	Positive 4 tiroirs 240L
FA440	240L   6 tiroirs
FA441	368L   9 tiroirs

### Spécification

**U638** 230V. 230W. 1,8A. Epaisseur d'isolation 60mm. Plage de températures 2 °C à 5 °C. Température ambiante maxi 32°C. Réfrigérant R600a. Consommation énergétique annuelle (kWh/an) 821,25kWh/an. Capacité: 240L. Capacité nette: 130L. Classe climatique 4. Classe énergétique C. Poids 74kg.  
**FA440** Modèle: FA440. 230V. Epaisseur d'isolation 60mm. Plage de températures 2 °C à 8 °C. Température ambiante maxi 32°C. Réfrigérant R600a. Consommation énergétique annuelle (kWh/an) 1044kWh/an. Capacité: 240L. Capacité nette: 84L. Classe climatique 4. Classe énergétique D. Poids 99kg.  
**FA441** Modèle: FA441. 230V. Epaisseur d'isolation 60mm. Plage de températures 2 °C à 5 °C. Température ambiante maxi 32°C. Réfrigérant R600a. Consommation énergétique annuelle (kWh/an) 1151kWh/an. Capacité: 368L. Capacité nette: 104L. Classe climatique 4. Classe énergétique D. Poids 140kg.

## Comptoir réfrigéré True

Capacité de stockage supplémentaire indispensable pour les cuisines exigeantes.

NOUVEAU

- Haute fiabilité avec une garantie de pointe
- Écoute en énergie et respectueux de l'environnement
- Facile à utiliser et nettoyer



### Spécification

**FB015** Modèle: TCR1/3-CL-SS-3D-3D-3D. 230V. Epaisseur d'isolation 80mm. Plage de températures 0,5 °C à 33 °C. Température ambiante maxi 40°C. Réfrigérant R290. Consommation énergétique annuelle (kWh/an) 365kWh/an. Capacité: 435L. Capacité nette: 149L. Classe climatique 5. Classe énergétique A. Poids 164kg.

Code	Description
FB015	Capacité : 147L

ART DE LA TABLE

RESTAURANT, BAR  
ET HOTEL

MOBILIER

USAGE UNIQUE  
ET ENTRETIEN

VÊTEMENTS  
ET CHAUSSURES

CUISINE

MOBILIER DE CUISINE,  
CHARIOTS ET ÉCHELLES

MATÉRIEL ÉLECTRIQUE  
ET DE CUISSON

FROID



# FROID / TABLES RÉFRIGÉRÉES

## Table réfrigérée 1 porte et 2 tiroirs Série G Polar

Table réfrigérée avec plan de travail tout inox. Peut contenir jusqu'à 5 bacs GN 1/1 profondeur 100mm. Compresseur/condenseur gain de place situé dans la partie inférieure. Commande entièrement automatique avec affichage numérique constant.



- Capacité 240L (5 x GN 1/1)
- Intérieur et extérieur en acier inoxydable
- Refroidissement assisté par ventilateur
- 1 étagère réglable

### Spécification

**U637** 230V, 230W, 1,8A. Epaisseur d'isolation 60mm. Plage de températures 2 °C à 5 °C. Température ambiante maxi 32°C. Réfrigérant R600a. Consommation énergétique annuelle (kWh/an) 882,57kWh/an. Capacité: 240L. Capacité nette: 161L. Classe climatique 4. Classe énergétique C. Poids 74kg.

Code	Description
------	-------------

<b>U637</b>	Positive 1 porte et 2 tiroirs 240L
-------------	------------------------------------

## Table réfrigérée 4 tiroirs Série G Polar

Table réfrigérée à tiroirs avec plan de travail tout inox. Peut contenir des bacs GN 1/1 profondeur 100mm. Compresseur/condenseur gain de place situé dans la partie inférieure. Commande entièrement automatique avec affichage numérique constant.



- Compatible GN 1/1
- Intérieur et extérieur en acier inoxydable
- Refroidissement assisté par ventilateur
- Dégivrage hors cycle

### Spécification

**U638** 230V, 230W, 1,8A. Epaisseur d'isolation 60mm. Plage de températures 2 °C à 5 °C. Température ambiante maxi 32°C. Réfrigérant R600a. Consommation énergétique annuelle (kWh/an) 821,25kWh/an. Capacité: 240L. Capacité nette: 130L. Classe climatique 4. Classe énergétique C. Poids 74kg.

Code	Description
------	-------------

<b>U638</b>	Positive   4 tiroirs   240L
-------------	-----------------------------

# Tables réfrigérées 2 et 3 portes Polar

Comptoirs réfrigérés avec plan de travail tout inox ou marbre. Compatibles GN 1/1 profondeur 100mm. Compresseur/condenseur gain de place situé dans la partie inférieure. Commande entièrement automatique avec affichage numérique constant. Dégivrage automatique. Sans CFC.



Marbre

- Plan de travail en inox ou marbre
- Capacité 240L (6 GN 1/1) ou 368L (9 GN 1/1)
- Refroidissement assisté par ventilateur.  
Non tropicalisé

#### Spécification

**U636** 230V. 230W. 1,8A. Epaisseur d'isolation 35mm. Plage de températures 2 °C à 5 °C. Température ambiante maxi 32°C. Réfrigérant R600a. Consommation énergétique annuelle (kWh/an) 932,94kWh/an. Capacité: 240L. Capacité nette: 201L. Classe climatique 4. Classe énergétique C. Poids 72kg.  
**CL108** 230V. 155W. 0,8A. Epaisseur d'isolation 60mm. Plage de températures 2 °C à 5 °C. Température ambiante maxi 32°C. Réfrigérant R600a. Consommation énergétique annuelle (kWh/an) 932,94kWh/an. Net Capacity: 201L. Classe climatique 4. Classe énergétique C. Capacité 6 bacs GN 1/1 - 240L. 97kg.  
**G622** 230V. 230W. 2,5A. Epaisseur d'isolation 35mm. Plage de températures -2°C à +8°C. Température ambiante max 30°C. Réfrigérant R600a. Consommation énergétique annuelle (kWh/an) 1150,48kWh/an. Capacité: 368L. Capacité nette: 308L. Classe climatique 4. Classe énergétique C. Poids 110kg.  
**CL109** 230V. 235W. 1,3A. Epaisseur d'isolation 60mm. Plage de températures 2 °C à 5 °C. Température ambiante maxi 32°C. Réfrigérant R600a. Consommation énergétique annuelle (kWh/an) 1150,48kWh/an. Net Capacity: 308L. Classe climatique 4. Classe énergétique C. Capacité 9 bacs GN 1/1 - 368L. 145kg.

Code	Description
<b>U636</b>	Positive 2 portes 240L (6 x GN 1/1)
<b>CL108</b>	Positive 2 portes avec marbre 240L (6 x GN 1/1)
<b>G622</b>	Positive 3 portes 368L (9 x GN 1/1)
<b>CL109</b>	Positive 3 portes avec marbre 368L (9 x GN 1/1)

ART DE LA TABLE

RESTAURANT, BAR  
ET HOTEL

MOBILIER

USAGE UNIQUE  
ET ENTRETIENVÊTEMENTS  
ET CHAUSSURES

CUISINE

MOBILIER DE CUISINE,  
CHARIOTS ET ÉCHELLESMATÉRIEL ÉLECTRIQUE  
ET DE CUISSON

FROID

# FROID / TABLES RÉFRIGÉRÉES

## Tours pâtisseries réfrigérés Série U Polar

Tours pâtisseries offrant un plan de travail supplémentaire. Dégivrage automatique avec affichage digital constant. Possèdent des roulettes blocables. Compatibles avec les plaques à pâtisseries (600 x 400mm), capacité maximum 7 plaques par porte.



- Fournis avec une paire de rails pour plaques par porte
- Réfrigération ventilée pour une meilleure circulation de l'air
- Portes fermeture automatique
- Arrêt automatique du cycle de dégivrage
- Intérieur et extérieur en acier inoxydable

Code	Description
<b>GL183</b>	427L 2 portes
<b>GL184</b>	634L 3 portes

### Spécification

**GL183** 230V. 350W. 1,95A. Plage de températures 2 °C à 8 °C. Température ambiante maxi 43°C. Réfrigérant R600a. Consommation énergétique annuelle (kWh/an) 709,195kWh/an. Capacité: 427L. Capacité nette: 290L. Classe climatique 5. Classe énergétique B. Poids 140kg.  
**GL184** 230V. 350W. 1,95A. Plage de températures 2 °C à 8 °C. Température ambiante maxi 43°C. Réfrigérant R600a. Consommation énergétique annuelle (kWh/an) 1330,425kWh/an. Capacité: 634L. Capacité nette: 444L. Classe climatique 5. Classe énergétique C. Poids 152kg.

## Tables réfrigérées positives avec 2 tiroirs Série U Polar



Tables professionnelles gain de place. Possèdent 2 tiroirs en acier inoxydable pouvant accueillir des bacs GN 1/1 profondeur 150mm. Dégivrage entièrement automatique avec affichage numérique constant.

- Compatibles GN 1/1
- Acier inoxydable
- 1 étagère réglable par porte
- Equipées de roulettes verrouillables
- Circulation d'air forcée
- Dégivrage automatique



Code	Description
<b>GD873</b>	282L 1 porte et 2 tiroirs
<b>GD874</b>	417L 2 portes et 2 tiroirs

### Spécification

**GD873** 230V. 350W. 1,95A. Epaisseur d'isolation 50mm. Plage de températures -2 °C à 5 °C. Température ambiante maxi 43°C. Réfrigérant R600a. Consommation énergétique annuelle (kWh/an) 737kWh/an. Capacité: 282L. Capacité nette: 171L. Classe climatique 5. Classe énergétique B. Poids 108kg.  
**GD874** 230V. 350W. 1,95A. Epaisseur d'isolation 50mm. Plage de températures -2 °C à 5 °C. Température ambiante maxi 43°C. Réfrigérant R600a. Consommation énergétique annuelle (kWh/an) 933,67kWh/an. Capacité: 417L. Capacité nette: 284L. Classe climatique 5. Classe énergétique C. Poids 144kg.

# Tables réfrigérées positives ou négatives Polar

Pour les cuisines professionnelles où l'espace est limité, ces modèles offrent un espace de stockage réfrigéré ainsi qu'une surface de travail supplémentaire. Dégivrage entièrement automatique avec affichage numérique constant de la température. Sans CFC. Equipés de roulettes blocables pour un déplacement facile. Les modèles 700mm sont compatibles gastronorme.



- Intérieur et extérieur en acier inoxydable
- Isolation 60mm
- Froid ventilé. Circulation d'air forcée par ventilateur
- 1 étagère réglable par porte



Produits  
tropicalisés

## 2 portes

Code	Description
<b>G377</b>	Positive 2 portes 600mm/228L
<b>G596</b>	Positive GN1/1 2 portes 700mm/282L
<b>G599</b>	Négative 2 portes 700mm/282L
<b>DL914</b>	Positive avec dossier 2 portes 282L / 700mm
<b>DL916</b>	Négative avec dossier 2 portes 282L / 700mm

### Spécification

**G377** 230V. 230W. 1,6A. Epaisseur d'isolation 60mm. Plage de températures -2 °C à 5 °C. Température ambiante maxi 43°C. Réfrigérant R600a. Consommation énergétique annuelle (kWh/an) 715,4kWh/an. Capacité: 228L. Capacité nette: 166L. Classe climatique 5. Classe énergétique B. Poids 88kg.  
**G596** 230V. 350W. 1,95A. Epaisseur d'isolation 50mm. Plage de températures -2 °C à 5 °C. Température ambiante maxi 43°C. Réfrigérant R600a. Consommation énergétique annuelle (kWh/an) 723,80kWh/an. Capacité: 282L. Capacité nette: 205L. Classe climatique 5. Classe énergétique B. Poids 98kg.  
**G599** 230V. 750W. 3,5A. Epaisseur d'isolation 60mm. Plage de températures -20 °C à -10 °C. Température ambiante maxi 32°C. Réfrigérant R290. Consommation énergétique annuelle (kWh/an) 2635,3kWh/an. Net Capacity: 205L. Classe climatique 4. Classe énergétique D. Capacité 8 bacs GN 1/1 (100mm de profondeur)/ 282L. 98kg.  
**DL914** 230V. 350W. 1,95A. Epaisseur d'isolation 50mm. Plage de températures -2 °C à 5 °C. Température ambiante maxi 43°C. Réfrigérant R600a. Consommation énergétique annuelle (kWh/an) 723,795kWh/an. Capacité: 282L. Capacité nette: 205L. Classe climatique 5. Classe énergétique B. Poids 108kg.  
**DL916** 230V. 470W. 2,5A. Epaisseur d'isolation 50mm. Plage de températures -20 °C à -10 °C. Température ambiante maxi 32°C. Réfrigérant R290. Consommation énergétique annuelle (kWh/an) 2635,3kWh/an. Capacité: 282L. Capacité nette: 205L. Classe climatique 4. Classe énergétique D. Poids 108kg.

## 3 portes

Code	Description
<b>G378</b>	Positive 3 portes 600mm/339L
<b>G597</b>	Positive GN1/1 3 portes 700mm/417L
<b>G600</b>	Négative 3 portes 700mm/417L
<b>DL915</b>	Positive avec dossier 3 portes 700mm / 417L
<b>DL917</b>	Négative avec dossier 3 portes 700mm / 417L

### Spécification

**G378** 230V. 230W. 1,6A. Epaisseur d'isolation 60mm. Plage de températures -2 °C à 5 °C. Température ambiante maxi 43°C. Réfrigérant R600a. Consommation énergétique annuelle (kWh/an) 895,71kWh/an. Capacité: 339L. Capacité nette: 310L. Classe climatique 5. Classe énergétique B. Poids 125kg.  
**G597** 230V. 350W. 1,95A. Epaisseur d'isolation 50mm. Plage de températures -2 °C à 5 °C. Température ambiante maxi 43°C. Réfrigérant R600a. Consommation énergétique annuelle (kWh/an) 894,25kWh/an. Capacité: 417L. Capacité nette: 358L. Classe climatique 5. Classe énergétique B. Poids 134kg.  
**G600** 230V. 750W. 3,5A. Epaisseur d'isolation 60mm. Plage de températures -20 °C à -10 °C. Température ambiante maxi 32°C. Réfrigérant R290. Consommation énergétique annuelle (kWh/an) 3288,7kWh/an. Net Capacity: 358L. Classe climatique 4. Classe énergétique D. Capacité 12 bacs GN 1/1 (100mm de profondeur)/417L. 136kg.  
**DL915** 230V. 350W. 3,5A. Epaisseur d'isolation 50mm. Plage de températures -2 °C à 5 °C. Température ambiante maxi 43°C. Réfrigérant R600a. Consommation énergétique annuelle (kWh/an) 894,25kWh/an. Capacité: 417L. Capacité nette: 358L. Classe climatique 5. Classe énergétique B. Poids 151kg.  
**DL917** 230V. 750W. 2,5A. Epaisseur d'isolation 60mm. Plage de températures -20 °C à -10 °C. Température ambiante maxi 32°C. Réfrigérant R290. Consommation énergétique annuelle (kWh/an) 3288,7kWh/an. Capacité: 417L. Capacité nette: 358L. Classe climatique 4. Classe énergétique D. Poids 151kg.

ART DE LA TABLE

RESTAURANT, BAR  
ET HOTEL

MOBILIER

USAGE UNIQUE  
ET ENTRETIENVÊTEMENTS  
ET CHAUSSURES

CUISINE

MOBILIER DE CUISINE,  
CHARTIOTS ET ÉCHELLESMATÉRIEL ÉLECTRIQUE  
ET DE CUISSON

FROID

# FROID / TABLES RÉFRIGÉRÉES

## Tables réfrigérées GN avec tiroirs Série U Polar

Possèdent des tiroirs compatibles GN 1/1 pour conserver au frais de grandes quantités d'aliments prêts à être utilisés pour la préparation, la cuisson et le service. Les roulettes peuvent être déverrouillées pour faciliter le déplacement et le nettoyage. En acier inoxydable résistant facile d'entretien.



- Construction acier inoxydable
- Système de refroidissement à air forcé
- Arrêt du cycle de dégivrage
- Contrôle digital

Code	Description
DA546	2 tiroirs
DA547	4 tiroirs
DA548	6 tiroirs
DA549	8 tiroirs



### Spécification

**DA546** Modèle: DA546. 230V. 1,8A. Plage de températures -2 °C à 8 °C. Température ambiante maxi 43°C. Réfrigérant R600a. Consommation énergétique annuelle (kWh/an) 638,75kWh/an. Capacité: 124L. Capacité nette: 59L. Classe climatique 5. Classe énergétique B. Poids 69kg.  
**DA547** Modèle: 230V. 1,8A. Plage de températures -2 °C à 8 °C. Température ambiante maxi 43°C. Réfrigérant R600a. Consommation énergétique annuelle (kWh/an) 724,53kWh/an. Capacité: 314L. Capacité nette: 118L. Classe climatique 5. Classe énergétique B. Poids 118kg.  
**DA548** Modèle: 230V. 1,8A. Plage de températures -2 °C à 8 °C. Température ambiante maxi 43°C. Réfrigérant R600a. Consommation énergétique annuelle (kWh/an) 813,95kWh/an. Capacité: 465L. Capacité nette: 230L. Classe climatique 5. Classe énergétique B. Poids 164kg.  
**DA549** Modèle: 230V. 1,8A. Plage de températures -2 °C à 8 °C. Température ambiante maxi 43°C. Réfrigérant R600a. Consommation énergétique annuelle (kWh/an) 1357,80kWh/an. Capacité: 616L. Capacité nette: 366L. Classe climatique 5. Classe énergétique C. Poids 193kg.

## Soubassements réfrigérés GN Série U Polar

Solution idéale pour les cuisines professionnelles où l'espace est compté, ces meubles GN de faible hauteur fournissent un espace de stockage réfrigéré et une surface de travail supplémentaires pour d'autres équipements tels que les fry top, les grils pierres de lave et les plaques chauffantes. Modèles à portes ou tiroirs.



- Construction acier inoxydable
- Système de refroidissement à air forcé
- Arrêt du cycle de dégivrage
- Contrôle digital
- Portes et tiroirs fermeture automatique

Code	Description
DA462	2 portes   214L
DA463	3 portes   317L
DA464	4 portes   420L
DA465	6 tiroirs   317L

### Spécification

**DA462** Modèle: DA462. 230V. 1,8A. Plage de températures -2 °C à 8 °C. Température ambiante maxi 43°C. Réfrigérant R600a. Consommation énergétique annuelle (kWh/an) 708,1kWh/an. Capacité: 214L. Capacité nette: 127L. Classe climatique 5. Classe énergétique B. Poids 82kg.  
**DA463** Modèle: DA463. 230V. 1,8A. Plage de températures -2 °C à 8 °C. Température ambiante maxi 43°C. Réfrigérant R600a. Consommation énergétique annuelle (kWh/an) 795,7kWh/an. Capacité: 317L. Capacité nette: 194L. Classe climatique 5. Classe énergétique B. Poids 106kg.  
**DA464** Modèle: DA464. 230V. 1,8A. Plage de températures -2 °C à 8 °C. Température ambiante maxi 43°C. Réfrigérant R600a. Consommation énergétique annuelle (kWh/an) 924kWh/an. Capacité: 420L. Capacité nette: 262L. Classe climatique 5. Classe énergétique C. Poids 130kg.  
**DA465** Modèle: DA465. 230V. 1,8A. Plage de températures -2 °C à 8 °C. Température ambiante maxi 43°C. Réfrigérant R600a. Consommation énergétique annuelle (kWh/an) 923,45kWh/an. Capacité: 317L. Capacité nette: 138L. Classe climatique 5. Classe énergétique C. Poids 136kg.

**Buffet réfrigéré central 4 bacs GN 1/1 Série G Polar**

Ce buffet réfrigéré central est livré sur roulettes pour une mobilité totale. Possède un thermostat électronique, un pare-haleine rétractable et éclairé et un espace de stockage en partie basse. Capacité de 4 bacs GN 1/1 jusqu'à 150 mm de profondeur (bacs non fournis). Construction en bois apportant durabilité et charme.



- Les étagères offrent un espace de stockage supplémentaire
- Cuve en acier inoxydable d'une capacité de 4 x GN 1/1
- Pare-haleine rétractable et éclairé
- Thermostat électronique

Code	Description	Spécification
CR899	1490(L)mm   4 x GN 1/1	CR899 230V. 170W. 0,7A. Monophasé. Réfrigérant : R600a. Dimensions (mm): 1338(H) x 1490(L) x 766(P). Poids : 118 kg

**Comptoirs à pizza dessus marbre 2 portes Série G Polar**

Comptoirs robustes et durables avec plan de travail en marbre fournissant une surface froide pour travailler la pâte à pizza. Compartiments réfrigérés pour conserver les ingrédients frais. CT423 avec tiroirs à pâtons neutres.



- Dégivrage automatique
- Système de refroidissement à air forcé
- Contrôle digital
- Compatibles avec la vitrine à ingrédients Polar G611

Code	Description
CT424	2 portes   Sans tiroir
CT423	2 portes   7 tiroirs à pâtons   Compresseur latéral
CT425	2 portes   6 tiroirs à pâtons   Compresseur inférieur

**Spécification**  
**CT424** Modèle: CT424. 230V. 1,8A. Plage de températures 2 °C à 8 °C. Température ambiante maxi 32°C. Réfrigérant R600a. Consommation énergétique annuelle (kWh/an) 846,8kWh/an. Capacité: 428L. Capacité nette: 290L. Classe climatique 5. Classe énergétique B. Poids 257kg.  
**CT423** Modèle: CT423. 230V. 1,8A. Plage de températures 2 °C à 8 °C. Température ambiante maxi 40°C. Réfrigérant R600a. Consommation énergétique annuelle (kWh/an) 879,65kWh/an. Capacité: 428L. Capacité nette: 290L. Classe climatique 5. Classe énergétique B. Poids 362kg.  
**CT425** Modèle: CT425. 230V. 1,2A. Plage de températures 2 °C à 8 °C. Température ambiante maxi 32°C. Réfrigérant R600a. Consommation énergétique annuelle (kWh/an) 932,94kWh/an. Capacité: 257L. Capacité nette: 201L. Classe climatique 4. Classe énergétique C. Poids 268kg.

**Comptoirs de préparation GN avec pare-haleine Série U Polar**

Ces unités permettent de présenter et conserver de grandes quantités d'aliments réfrigérés prêts pour un service immédiat. Chaque comptoir est doté d'un pare-haleine en verre protégeant les ingrédients exposés. Saladettes et portes compatibles GN 1/1 (bacs vendus séparément).



- Construction acier inoxydable
- Système de refroidissement par air forcé
- Arrêt du cycle de dégivrage
- Contrôle digital
- Pare-haleine



Code	Description	Spécification
CT393	2 portes	CT393 Modèle: G-ECX2100TN.S. 230V. 1,8A. Plage de températures -2 °C à 8 °C. Température ambiante maxi 32°C. Réfrigérant R600a. Capacité: 282L. Capacité nette: 205L. Classe climatique 4. Poids 82kg.
CT394	3 portes	CT394 Modèle: G-ECX3100TN.S. 230V. 1,8A. Plage de températures -2 °C à 8 °C. Température ambiante maxi 32°C. Réfrigérant R600a. Capacité: 417L. Capacité nette: 358L. Classe climatique 4. Poids 106kg.
CT395	4 portes	CT395 Modèle: G-ECX4100TN.S. 230V. 1,8A. Plage de températures -2 °C à 8 °C. Température ambiante maxi 32°C. Réfrigérant R600a. Capacité: 553L. Capacité nette: 476L. Classe climatique 5. Poids 130kg.

ART DE LA TABLE

RESTAURANT, BAR ET HOTEL

MOBILIER

USAGE UNIQUE ET ENTRETIEN

VÊTEMENTS ET CHAUSSURES

CUISINE

MOBILIER DE CUISINE, CHARIOTS ET ÉCHELLES

MATÉRIEL ÉLECTRIQUE ET DE CUISSON

FROID

# FROID / TABLES RÉFRIGÉRÉES

## Table réfrigérée 6 tiroirs Série G Polar

Comptoir réfrigéré fonctionnel, pratique et fiable avec système de refroidissement assisté par ventilateur et contrôle digital. Possède six tiroirs compatibles GN 1/1 pour stocker de grandes quantités d'aliments, afin de tirer le meilleur parti de votre espace cuisine.



- Construction acier inoxydable
- Refroidissement assisté par ventilateur
- Arrêt du cycle de dégivrage
- Contrôle digital

Code	Description
CR711	368L   6 tiroirs

**Spécification**  
**CR711** Modèle: CR711. 230V, 1,3A. Plage de températures 2 °C à 5 °C. Température ambiante maxi 32°C. Réfrigérant R600a. Consommation énergétique annuelle (kWh/an) 1109,6kWh/an. Capacité: 368L. Capacité nette: 205L. Classe climatique 4. Classe énergétique C. Poids 140kg.

## Tour pâtissier 3 portes avec plan de travail en marbre Série U Polar

Tour pâtissier avec plan de travail en marbre. Dégivrage automatique avec affichage digital constant. Possède des roulettes blocables. Compatible avec les plaques à pâtisseries (600 x 400mm), capacité maximum 7 plaques par porte.



- Fourni avec 7 paires de rails pour plaques par porte
- Refroidissement assisté par ventilateur
- Portes fermeture automatique
- Arrêt automatique du cycle de dégivrage
- Intérieur et extérieur en acier inoxydable
- Compatible avec la vitrine à ingrédients Polar G611



Produits tropicalisés

Code	Description
GL182	Tour pâtissier 634L

**Spécification**  
**GL182** 230V, 350W, 1,95A. Plage de températures 2 °C à 5 °C. Température ambiante maxi 43°C. Réfrigérant R600a. Consommation énergétique annuelle (kWh/an) 1033kWh/an. Capacité: 634L. Capacité nette: 444L. Classe climatique 5. Classe énergétique C. Poids 320kg.

## Tables réfrigérées positives 4 portes Série U Polar

Pour les cuisines professionnelles où l'espace est limité, ces modèles offrent un espace de stockage réfrigéré ainsi qu'une surface de travail supplémentaire. Dégivrage entièrement automatique avec affichage numérique constant de la température. Sans CFC. Equipés de roulettes blocables pour un déplacement facile. Le modèle 700mm est compatible gastronorme.



- 4 portes
- Intérieur et extérieur en acier inoxydable
- Froid ventilé. Circulation d'air forcée par ventilateur.
- 1 étagère réglable par porte
- Dégivrage automatique



Produits tropicalisés

Code	Description
G379	Positive 4 portes 600mm/449L
G598	Positive 4 portes 700mm/553L

**Spécification**  
**G379** 230V, 230W, 1,4A. Epaisseur d'isolation 60mm. Plage de températures -2 °C à 5 °C. Température ambiante maxi 43°C. Réfrigérant R600a. Consommation énergétique annuelle (kWh/an) 1397,95kWh/an. Capacité: 449L. Capacité nette: 398L. Classe climatique 5. Classe énergétique C. Poids 143kg.  
**G598** 230V, 350W, 1,95A. Epaisseur d'isolation 60mm. Plage de température : -2 °C à +8°C/43°C. Réfrigérant R600a. Consommation énergétique annuelle (kWh/an) 1446,13kWh/an. Net Capacity: 476L. Classe climatique 5. Classe énergétique C. Peut contenir 16 bacs GN 1/1 (100mm de profondeur) 553L. 153kg.

# Comptoirs de préparation réfrigérés Série G Polar



Comptoirs pratiques, parfaits pour préparer les pizzas, les salades, les sandwiches, etc. Plan de travail en inox, espace saladette avec couvercle sur le dessus et stockage réfrigéré en partie basse. Commande automatique avec affichage numérique constant et dégivrage automatique. (La partie supérieure accepte 8 x GN 1/4 sur G605 et 5 x GN 1/6 sur G604, profondeur 150mm). Bacs GN vendus séparément



- Dessus et intérieur compatibles gastronomique
- En acier inoxydable
- Circulation d'air assistée par ventilateur. Non tropicalisé
- Fourni avec des étagères GN 1/1 réglables (1 par porte)



Etagères à hauteur réglable



Compatibilité GN



Joints amovibles



Refroidissement assisté par ventilateur pour une répartition homogène de l'air froid

NB : Bacs GN vendus séparément

Code	Description
<b>G604</b>	254L, 2 portes
<b>G605</b>	390L, 3 portes

**Spécification**

**G604** 230V. 230W. 0,9A. Plage de températures: +2°C à +8°C. Température ambiante maxi 32°C. Réfrigérant R600a. Capacité 254L. Capacité : 5 x GN 1/6. 4 étagères. Epaisseur d'isolation 35mm. Dimensions (mm): 1010(H) x 900(L) x 700(P). Poids 80kg.

**G605** 230V. 230W. 1,6 A. Plage de températures: +2°C à +8°C. Température ambiante maxi 32°C. Réfrigérant R600a. Capacité 390L. Capacité : 8 x GN 1/4. 6 étagères. Epaisseur d'isolation 35mm. Dimensions (mm): 1010(H) x 1370(L) x 700(P). Plan de travail : 1370(L) x 360(P). Poids 120kg.

ART DE LA TABLE

RESTAURANT, BAR ET HOTEL

MOBILIER

USAGE UNIQUE ET ENTRETIEN

VÊTEMENTS ET CHAUSSURES

CUISINE

MOBILIER DE CUISINE, CHARIOTS ET ÉCHELLES

MATÉRIEL ÉLECTRIQUE ET DE CUISSON

FROID



# FROID / TABLES RÉFRIGÉRÉES

## Comptoirs de préparation pizza 2 ou 3 portes avec pare-haleine Série G Polar

NOUVEAU



### Spécification

**GH266** Modèle: 230V, 1,2A. Plage de températures 2 °C à 8 °C. Température ambiante maxi 32°C. Réfrigérant R600a. Capacité: 257L. Capacité nette: 256L. Classe climatique 4. Poids 115kg.

**GH267** Modèle: 230V, 1,3A. Plage de températures 2 °C à 8 °C. Température ambiante maxi 32°C. Réfrigérant R600a. Capacité: 444L. Capacité nette: 436L. Classe climatique 4. Poids 143kg.

**S411** 2,25kg.

### Code Description

**GH266** 256L | Positif | 2 portes | Plan de travail en granit

**GH267** 436L | Positif | 3 portes | Plan de travail en granit

**S411** Kit GN pour G603 G604 (GN 1/6 x 5 - prof 150mm) - sans couvercle.



## Comptoir de préparation pizza/salade 2 portes Série G Polar

Comptoir de préparation avec plan de travail en marbre 90 x 47cm et zone GN protégée par un pare-haleine. Commande entièrement automatique avec affichage numérique constant et dégivrage automatique. Sans CFC. Bacs Gastronorme vendus séparément. Non tropicalisé.

- Saladette et intérieur compatibles Gastronorme
- Fabrication en acier inoxydable
- Froid statique, circulation d'air assistée par ventilateur
- Fourni avec 1 étagère GN 1/1 réglable par porte

### Spécification

**G603** 230V, 198W, 1,4A. Monophasé. 2 étagères réglables et 2 protections de sol. Plage de températures: +2°C à +8°C. Température ambiante maxi 32°C. Réfrigérant R600a. Capacité du plan de travail: 5 GN 1/6 de 150mm de profondeur maxi. Capacité 288L (2 GN 1/1). Dimensions (mm): 1100(H) x 900(L) x 700(P). Isolation 35mm. Poids 92kg.

### Code Description

**G603** 288L

**S411** Kit GN pour G603 G604 (GN 1/6 x 5 - prof 150mm) - sans couvercle.

## Comptoir de préparation pizza/salade 3 portes Série G Polar

Comptoir de préparation avec plan de travail en marbre et zone gastronorme réfrigérée protégée par un écran. Commande entièrement automatique avec affichage numérique constant et dégivrage automatique. Sans CFC. Non tropicalisé.

- Saladette et intérieur compatibles gastronorme
- En acier inoxydable
- Froid statique, circulation d'air assistée par ventilateur
- Fourni avec 1 étagère GN 1/1 réglable par porte

### Spécification

**CN267** 230V, 280W, 1,5A. Epaisseur d'isolation 35mm. Plage de températures 2 °C à 5 °C. Température ambiante maxi 32°C. Réfrigérant R600a. Consommation énergétique annuelle (kWh/an) 1150,48kWh/an. Capacité: 368L. Capacité nette: 308L. Classe climatique 4. Classe énergétique C. Poids 170kg.

### Code Description

**CN267** 368L



### Comptoir à pizza réfrigéré True

Comptoir de préparation fiable et polyvalent bénéficiant d'une longue garantie.

NOUVEAU

- Refroidissement par air forcé
- Accès aux ingrédients en partie haute
- Fonctionnement efficace



**Spécification**

**CK305** Modèle: TPP-AT-93-HC. 230V. 2231W. 9,7A. Epaisseur d'isolation 44,45mm. Plage de températures 0,5 °C à 3,3 °C. Réfrigérant R290. Capacité: 875L. Classe climatique 4. Poids 218kg.

Code	Description
<b>CK305</b>	12 x GN 1/3

### Comptoirs de préparation réfrigérés avec tablette Série G Polar

Comptoirs compacts pour la préparation de sandwiches, salades, sushis. Le couvercle coulisse pour accéder à une combinaison de bacs Gastro de différentes tailles et profondeurs (bacs vendus séparément). La partie inférieure accepte les bacs gastronorme 1/1. Tablette de travail en polypropylène. Commande entièrement automatique avec affichage numérique constant. Dégivrage automatique. Sans CFC.



- Dessus et intérieur compatibles gastronorme (accepte plusieurs combinaisons, contactez-nous).
- En acier inoxydable
- Froid statique. Circulation d'air assistée par ventilateur. Non tropicalisé
- 1 étagère réglable par porte



**Spécification**

**G606** 230V. 230W. 0,9A. Plage de températures: +2°C à +8°C. Température ambiante maxi 32°C. Réfrigérant R600a. Capacité sup. 2 x GN 1/1 + 3 x GN 1/6. Capacité 240L. 4 étagères (2 réglables et 2 étagères de sol). Epaisseur d'isolation 35mm. Dimensions (mm): 885(H) x 900(L) x 700(P). Poids 83kg.

**G607** 230V. 230W. 1,4A. Plage de températures: +2°C à +8°C. Température ambiante maxi 32°C. Réfrigérant R600a. Capacité du plan de travail: 4 bacs GN 1/1 maximum (nous consulter pour autres combinaisons). Capacité 368L. 6 étagères (3 réglables et 3 étagères de sol). Dimensions (mm): 885(H) x 1370(L) x 700(P). Poids 107kg.

Code	Description
<b>G606</b>	240L. 2 portes
<b>G607</b>	368L 3 portes

### Comptoirs de préparation Série U Polar

Comptoirs de préparation réfrigérés grande capacité avec zone gastronorme. Extérieur et couvercle isolant en acier inoxydable. Contrôle entièrement automatique et affichage numérique constant. Deux dimensions disponibles.

- Acier inoxydable
- Plan de travail/planche de découpe en polypropylène haute densité
- Dégivrage automatique
- Roulettes verrouillables
- Modèles tropicalisés adaptés à une utilisation intensive
- Fournis avec 1 étagère réglable par porte

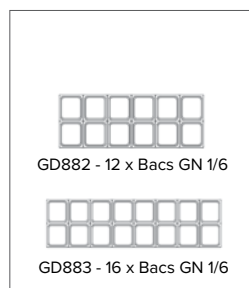

**Spécification**

**GD882** 230V. 300W. 2,5A. Capacité: 405L. Capacité gastronorme: 12 x GN 1/6 (prof 100mm). Plage de température: +2°C à +5°C. Température ambiante maxi: 40°C. Réfrigérant: R290. Dimensions (mm): 1097(H)x 1225(L)x 760(P). Poids 138kg.

**GD883** 230V. 450W. 3,8A. Capacité: 527L. Capacité gastronorme: 16 x GN 1/6 (prof 100mm). Plage de température: +2°C à +5°C. Température ambiante maxi: 40°C. Réfrigérant: R290. Dimensions (mm): 1097(H)x 1555(L)x 760(P). Poids 159kg.

Code	Description
<b>GD882</b>	405L. 2 portes.
<b>GD883</b>	527L. 2 portes.



ART DE LA TABLE

RESTAURANT, BAR ET HOTEL

MOBILIER

USAGE UNIQUE ET ENTRETIEN

VÊTEMENTS ET CHAUSSURES

CUISINE

MOBILIER DE CUISINE, CHARIOTS ET ÉCHELLES

MATÉRIEL ÉLECTRIQUE ET DE CUISSON

FROID

# FROID / TABLES RÉFRIGÉRÉES

## Saladettes à poser réfrigérées avec couvercle Série G Polar

Parfaites pour les bars à salade, ces saladettes maintiennent les aliments frais et à portée de main. Compatibles GN 1/4, bacs vendus séparément. Les commandes numériques simples à utiliser et la construction robuste en acier inoxydable facilitent le fonctionnement et l'entretien.



- Compatibles GN 1/4
- Construction en acier inoxydable robuste et facile à nettoyer
- Refroidissement statique
- Couvercle en acier inoxydable pour une hygiène alimentaire supplémentaire
- Commande et affichage numériques

Code	Description
------	-------------

FA854	5 x GN 1/4
DA680	6 x GN 1/4
FA855	7 x GN 1/4
FA856	8 x GN 1/4
FA857	10 x GN 1/4

### Spécification

**FA854** Modèle: G-VRX1200/330 S/S. 230V, 0,8A. Plage de températures 2 °C à 8 °C. Température ambiante maxi 32°C. Réfrigérant R600a. Poids 29kg.  
**DA680** Modèle: G-VRX1400/330 S/S. 230V, 0,8A. Plage de températures 2 °C à 8 °C. Température ambiante maxi 32°C. Réfrigérant R600a. Poids 32kg.  
**FA855** Modèle: G-VRX1500/330 S/S. 230V, 0,8A. Plage de températures 2 °C à 8 °C. Température ambiante maxi 32°C. Réfrigérant R600a. Poids 33kg.  
**FA856** Modèle: G-VRX1800/330 S/S. 230V, 0,8A. Plage de températures 2 °C à 8 °C. Température ambiante maxi 32°C. Réfrigérant R600a. Poids 37kg.  
**FA857** Modèle: G-VRX2000/330 S/S. 230V, 0,8A. Plage de températures 2 °C à 8 °C. Température ambiante maxi 32°C. Réfrigérant R600a. Poids 39kg.

## Vitrines à ingrédients réfrigérées Série G Polar

Vitrines réfrigérées polyvalentes équipées de glaces de protection. Acceptent les bacs GN 1/4 ou 1/3 jusqu'à 100mm de profondeur. 4 longueurs disponibles. Bacs gastronomique et couvercles vendus séparément.



- Compatible GN 1/3 ou GN 1/4
- En acier inoxydable 304
- Isolation 40mm
- Froid statique
- Pourtour en verre
- 4 longueurs disponibles

### Compatible GN 1/4

Code	Description
------	-------------

G608	5 x GN 1/4
G609	7 x GN 1/4
G610	8 x GN 1/4
G611	10 x GN 1/4
S407	Kit de 5 GN 1/4 pour G608
S408	Kit de 7 GN 1/4 pour G609
S410	Kit de 10 GN 1/4 pour G611

### Spécification

**G608** 230V, 150W, 1A. Monophasé. Plage de températures: +2°C à +8°C. Température ambiante maxi +32°C. Réfrigérant R600a. Capacité 5 GN 1/4 de prof maxi 100mm. Dimensions (mm): 435(H)x 1200(L)x 330(P). Poids 49kg.  
**G609** 230V, 150W, 1A. Monophasé. Plage de températures: +2°C à +8°C. Température ambiante maxi +32°C. Réfrigérant R600a. Capacité 7 GN 1/4 de 100mm de profondeur maximum. Dimensions (mm): 435(H)x 1500(L)x 330(P). Poids 57kg.  
**G610** 230V, 150W, 1A. Monophasé. Plage de températures: +2°C à +8°C. Température ambiante maxi +32°C. Réfrigérant R600a. Capacité 8 GN 1/4 de 100mm de profondeur maximum. Dimensions (mm): 435(H)x 1800(L)x 330(P). Poids 65kg.  
**G611** 230V, 230W, 1,6A. Monophasé. Plage de températures: +2°C à +8°C. Température ambiante maxi +32°C. Réfrigérant R600a. Capacité 10 GN 1/4 de 100mm de profondeur maximum. Dimensions (mm): 435(H)x 2000(L)x 330(P). Poids 70kg.

### Compatible GN 1/3

Code	Description
------	-------------

GD875	3x GN 1/3 et 1x GN 1/2
GD876	5x GN 1/3 et 1x GN 1/2
GD877	8 GN 1/3
GD878	9 x GN 1/3
S727	Kit de 4x GN 1/3 et 1x GN 1/2 (100mm) pour GD876
S728	Kit de 8x GN 1/3 (100mm) pour GD877
S729	Kit de 9x GN 1/3 pour GD878

### Spécification

**GD875** 230V, 150W, 1A. Capacité: 3x GN 1/3 et 1x GN 1/2. Epaisseur d'isolation : 40mm. Plage de température : +2 à +8°C. Température ambiante maxi : 32°C. Réfrigérant: R600a. Dimensions (mm): 435(H)x 1200(L)x 395(P). Poids 55kg.  
**GD876** 230V, 150W, 1A. Capacité: 5x GN 1/3 et 1x GN 1/2. Epaisseur d'isolation : 40mm. Plage de température : +2 à +8°C. Température ambiante maxi : 32°C. Réfrigérant: R600a. Dimensions (mm): 435(H)x 1500(L)x 395(P). Poids 63kg.  
**GD877** 230V, 150W, 1A. Capacité: 8 bacs 1/3. Epaisseur d'isolation : 40mm. Plage de température : +2 à +8°C. Température ambiante maxi : 32°C. Réfrigérant: R600a. Dimensions (mm): 435(H)x 1800(L)x 395(P). Poids 72kg.  
**GD878** 230V, 230W, 1A. Capacité: 9 bacs 1/3. Epaisseur d'isolation : 40mm. Plage de température : +2 à +8°C. Température ambiante maxi : 32°C. Réfrigérant: R600a. Dimensions (mm): 435(H)x 2000(L)x 395(P). Poids 79kg.

### Comptoirs de préparation sandwiches/salades True

Les équipements TRUE fonctionnent avec un système de réfrigération tropicalisé, sur-dimensionné à air forcé. Technologiquement, ils intègrent les meilleurs matériaux et composants, garantissent une température parfaitement contrôlée et une parfaite sécurité alimentaire avec des coûts d'exploitation très faibles. Isolation en mousse Ecomate®, polyuréthane à haute densité garantissant de très hautes performances d'isolation, sans CFC. Livrés avec roulettes. Attention, produit ni repris ni échangé.

- Partie saladette compatible GN
- Extérieur en acier inoxydable
- Isolation 42mm
- Froid ventilé
- Dégivrage automatique
- 2 étagères réglables par porte
- Bacs GN 1/6 en plastique sans BPA prof. 100mm fournis



#### Spécification

**CC234** Modèle: TSSU-48-12-HC. 230V. 970W. 4.2A. Epaisseur d'isolation 42mm. Plage de températures 0,5 °C à 3,3 °C. Température ambiante maxi 32°C. Réfrigérant R290. Capacité: 340L. Classe climatique 4. Poids 130kg.  
**CC235** Modèle TSSU-60-16. 230V. 970W. 4.2A. Plage de température 0,5°C à 3,3°C. Temp ambiante maxi +43°. Réfrigérant R134a. Capacité 16 x bacs GN 1/6 Profondeur maxi 200 mm / 439L Dimensions (mm): 1093(H) x 1534(L) x 766(P). Poids: 164kg. Livré avec 16 bacs plastique GN1/6 100mm de profondeur.  
**CC236** Modèle TSSU-72-18 230V.1540W 6.7A. Plage de température 0,5°C à 3,3°C. Temp ambiante maxi +43°. Réfrigérant R134a. Capacité 18 x bacs GN 1/6 Profondeur maxi 200 mm / 528L Dimensions (mm): 1093(H) x 1839(L) x 766 (P). Poids: 184kg. Livré avec 18 bacs plastique GN1/6 100mm de profondeur.

Code	Description
<b>CC234</b>	2 portes 340L
<b>CC235</b>	2 portes 439L
<b>CC236</b>	3 portes 538L

### Vitrine à ingrédients avec planche de découpe Série G Polar

Vitrine à ingrédients réfrigérée innovante, polyvalente, dotée d'un élégant couvercle en verre bombé à charnières et d'une planche de découpe pratique. Compatible avec les bacs GN 1/3 et 1/6 profondeur 100mm maximum (non fournis).

- 67L compatible Gastronorme (4 x GN 1/3)
- En acier inoxydable
- Isolation 35mm
- Pieds réglables
- Dégivrage automatique



#### Spécification

**GL178** 230V. 100W. 0.8A. Plage de température 0°C à 12°C. Température ambiante maxi 32°C. Réfrigérant R600a. Capacité 67L. Epaisseur d'isolation 35mm. Dimensions (mm): 328(H) x 767(L) x 612(P). Poids 25kg.

Code	Description
<b>GL178</b>	GN 1/3 et 1/6

ART DE LA TABLE

RESTAURANT, BAR ET HOTEL

MOBILIER

USAGE UNIQUE ET ENTRETEN

VÊTEMENTS ET CHAUSSURES

CUISINE

MOBILIER DE CUISINE, CHARIOTS ET ÉCHELLES

MATÉRIEL ÉLECTRIQUE ET DE CUISSON

FROID

# FROID / CELLULES DE REFROIDISSEMENT ET SURGÉLATION

## Vitrine crèmes glacées à poser Série G Polar

Servez de délicieuses glaces où vous voulez. Vitrine compacte pour glaces avec espace pour 4 bacs.



### Spécification

**DB319** Modèle: DB319. 220-240V. Plage de températures -25 °C à -18 °C°C. Réfrigérant R290. Consommation énergétique annuelle (kWh/an) 1631,4405kWh/an. Capacité: 67L. Capacité nette: 67L. Classe climatique 4. Classe énergétique F. Poids 34,5kg.

Code	Description
------	-------------

<b>DB319</b>	Présentoir négatif   4 x GN 1/3
--------------	---------------------------------

## Soubassements / comptoirs double réfrigération Série U Polar

Des meubles deux en un pouvant passer de la réfrigération positive à la réfrigération négative en appuyant simplement sur un bouton. Idéal pour les cuisines avec un espace limité. Tiroirs en acier inoxydable robustes.



- Compatibles GN
- Refroidissement par air forcé
- Fonction dégivrage automatique
- Réglages réfrigération positive et négative
- DA994 et DA996 Capacité des tiroirs : 50 kg
- DA995 et DA997 Capacité des tiroirs : 60 kg

### Spécification

**DA994** Modèle: DA994. 230V. 1,5A. Température ambiante maxi 32. Réfrigérant R290. Consommation énergétique annuelle (kWh/an) 1105,585kWh/an. Capacité: 78L. Capacité nette: 55L. Classe climatique 4. Classe énergétique C. Poids 72kg.  
**DA995** Modèle: DA995. 230V. 1,6A. Température ambiante maxi 32. Réfrigérant R290. Consommation énergétique annuelle (kWh/an) 1304,875kWh/an. Capacité: 116L. Capacité nette: 84L. Classe climatique 4. Classe énergétique C. Poids 90kg.  
**DA996** Modèle: DA996. 230V. 2,9A. Température ambiante maxi 32. Réfrigérant R290. Consommation énergétique annuelle (kWh/an) 2251,685kWh/an. Capacité: 179L. Capacité nette: 111L. Classe climatique 4. Classe énergétique D. Poids 113kg.  
**DA997** Modèle: DA997. 230V. 3,1A. Température ambiante maxi 32. Réfrigérant R290. Consommation énergétique annuelle (kWh/an) 2655,74kWh/an. Capacité: 265L. Capacité nette: 168L. Classe climatique 4. Classe énergétique E. Poids 131kg.

Code	Description
------	-------------

<b>DA994</b>	1 tiroir   2 x GN 1/1
<b>DA995</b>	1 tiroir   3 x GN 1/1
<b>DA996</b>	2 tiroirs   4 x GN 1/1
<b>DA997</b>	2 tiroirs   6 x GN 1/1



## Cellules de refroidissement commandes tactiles Série-U Polar

Diminue rapidement et efficacement la température des aliments grâce à une puissante technologie de refroidissement. Assure le respect des exigences d'hygiène alimentaire, tout en préservant le goût, la texture et la valeur nutritionnelle de vos plats. La sonde alimentaire intégrée vous aide à surveiller le processus de refroidissement. Les commandes tactiles LCD permettent une programmation facile. Enregistrez vos propres instructions de refroidissement ou faites le choix parmi des cycles pré-réglés en fonction de votre type de produit.



- Commandes tactiles LCD faciles à utiliser
- Instructions de programmation et d'enregistrement
- Compatibles GN 1/1
- Construction inox
- Comprend une sonde alimentaire
- Refroidit de 70°C à 3°C en 90mn
- Surgèle de 70°C à -18°C en 240mn



NOUVEAU

### Spécification

**UA014** Modèle: G-SD3. 230V. Epaisseur d'isolation 60mm. Température ambiante maxi 32. Réfrigérant R290. Classe climatique 4. Poids 104kg.

**UA015** Modèle: G-SD5. 230V. Epaisseur d'isolation 60mm. Température ambiante maxi 32. Réfrigérant R290. Classe climatique 4. Poids 116kg.

**UA016** Modèle: G-SD10. 230V. Epaisseur d'isolation 60mm. Température ambiante maxi 32. Réfrigérant R290. Classe climatique 4. Poids 150kg.

Code	Description
<b>UA014</b>	3 x GN 1/1
<b>UA015</b>	5 x GN 1/1
<b>UA016</b>	10 x GN 1/1

## Cellule de refroidissement / surgélation de comptoir Série G Polar

Cellule de refroidissement et de surgélation rapide compacte pouvant refroidir et congeler de grandes quantités d'aliments en un minimum de temps. Le goût, l'apparence et la qualité nutritive des aliments sont préservés. Porte à fermeture automatique avec isolation de 75mm afin d'assurer une grande efficacité thermique. Joint de porte amovible pour faciliter le nettoyage. Sonde alimentaire incluse. Bacs GN non inclus.

- Compatible GN 2/3
- Intérieur et extérieur en acier inoxydable
- Porte facile à nettoyer
- Refroidit 8kg d'aliments de +70°C à +3°C en 90mn
- Surgèle 5kg d'aliments de +70°C à -18°C en 240mn



### Spécification

**CK640** 230V. 450W. 3A. Capacité 39L / 3 x GN 2/3 prof 65mm. Température ambiante maxi 5°C à 38°C. Refroidit de +70°C à +3°C en 90mn. Surgèle de +70°C à -18°C en 240mn. Réfrigérant R290. Dimensions (mm): 390(H) x 660(L) x 650(P) - int : 340(H) x 355(L) x 270(P). Poids 42kg.

Code	Description
<b>CK640</b>	39L / 3 x GN 2/3

ART DE LA TABLE

RESTAURANT, BAR  
ET HOTEL

MOBILIER

USAGE UNIQUE  
ET ENTRETIEN

VÊTEMENTS  
ET CHAUSSURES

CUISINE

MOBILIER DE CUISINE,  
CHARIOTS ET ÉCHELLES

MATÉRIEL ÉLECTRIQUE  
ET DE CUISSON

FROID

# FROID / MACHINES À GLAÇONS

## Machine à glaçons remplissage manuel 11 kg Série C Polar

Machine à glaçons de comptoir compacte avec boîtier en ABS noir, idéale pour les petits restaurants et bars. Le remplissage manuel s'effectue simplement en soulevant le couvercle du réservoir. Arrêt automatique lorsque le bac à glaçons amovible d'1kg est plein. Refroidissement à air. Fournie avec une pelle.



- S'installe sur toute surface plane
- Débit maximal 11 kg/24 h
- Glaçons cylindriques
- 3 tailles de glaçons

### Spécification

**T315** 230V, 130W, 0,9A. Débit maximal 11kg/24 h. Capacité du bac 1kg. Contenance du réservoir d'eau 2L. Réfrigérant R600a. Dimensions (mm): 380(H) x 305(L) x 380(P). Poids 12,8kg.

Code	Description
<b>T315</b>	11kg/24h

## Machine à glaçons remplissage manuel 17 kg Série C Polar

Machine à glaçons de comptoir compacte avec un boîtier en acier inoxydable 304 facile à nettoyer. Idéale pour les restaurants, bars et cafés. Le remplissage manuel s'effectue simplement en soulevant le couvercle du réservoir. Arrêt automatique lorsque le bac à glaçons amovible de 2kg est plein. Fournie avec une pelle.



- S'installe sur toute surface plane
- Débit maximal 17 kg/24 h
- Glaçons cylindriques
- 3 tailles de glaçons



### Spécification

**G620** 230V, 150W, 0,7A. Débit maximal 17kg/24 h. Capacité du bac à glaçons 2kg. Capacité du réservoir d'eau 3,9L. Température ambiante max 38°C. Réfrigérant R600a. Dimensions (mm): 415(H) x 365(L) x 420(P). Poids 18kg.

Code	Description
<b>G620</b>	17kg/24h

## Machine à glaçons remplissage manuel 10kg Caterlite

Compacte et simple à utiliser, et avec l'avantage de ne pas nécessiter de raccord permanent à l'eau, c'est la machine à glaçons idéale pour les comptoirs des petits établissements, traiteurs itinérants et associations. Bac de stockage d'un kilo.



**NOUVELLE  
COULEUR**

- Modèle de comptoir
- Glaçons ronds
- Bac de stockage 1kg amovible
- Revêtement antibactérien

Code	Description
<b>CN861</b>	Inox   10kg/24h
<b>DA257</b>	Rouge   10kg/24h

### Spécification

**CN861** Modèle: ICM-1203A. 230V, 0,5A. Température ambiante maxi 32. Réfrigérant R600a. Poids 9,5kg.

**DA257** Modèle: ICM-1201A. 220-240V, 0,5A. Température ambiante maxi 32. Réfrigérant R600a. Poids 9,5kg.

## Machines à glaçons remplissage automatique Gastro M

Machines à glaçons de qualité professionnelle en acier inoxydable, équipées d'un condenseur en cuivre, refroidissement par air et système à injection. Livrées avec un flexible d'alimentation et de vidange, et une pelle à glace.



- Acier inoxydable 18/8
- Glaçons creux
- Pieds réglables
- Stockage grande capacité

### Spécification

**GL186** 230V. 280W. 1.8A. Plage de température 0° à 10°C. Température ambiante maxi 32°C. Réfrigérant R600a. Capacité 349L. Dimensions(mm): 860(H) x 1462(L) x 513(P). Poids 89kg.  
**GL456** 230V. 440W. 3.8A. Plage de température 0° à 10°C. Température ambiante maxi 32°C. Réfrigérant R600a. Capacité 698L. Dimensions (mm): 860(H) x 2542(L) x 513(P). Poids 123kg.  
**GL188** 230V. 440W. 3.8A. Plage de température 0° à 10°C. Température ambiante maxi 32°C. Réfrigérant R600a. Capacité 698L. Dimensions (mm): 860(H) x 2542(L) x 513(P). Poids 123kg.  
**GL455** 230V. 280W. 1.8A. Plage de température 0° à 10°C. Température ambiante maxi 32°C. Réfrigérant R600a. Capacité 349L. Dimensions (mm): 860(H) x 1462(L) x 513(P). Poids 89kg.  
**GL187** 230V. 280W. 1.8A. Plage de température 0° à 10°C. Température ambiante maxi 32°C. Réfrigérant R600a. Capacité 536L. Dimensions(mm): 860(H) x 2002(L) x 513(P). Poids 106kg.

Code	Description
<b>CT694</b>	28 kg / 24 h
<b>CT695</b>	40 kg / 24 h
<b>CS105</b>	65 kg / 24 h
<b>CS106</b>	80 kg / 24 h

## Machine à glaçons remplissage manuel 17 kg Série C Polar

Machine à remplissage automatique par air conçue pour la fabrication constante de glaçons, idéale pour les pubs, les boîtes de nuit et les bars. Fournie avec une pelle et un kit d'installation.



- Extérieur acier inoxydable
- Débit maximal 20kg / 24h ou 50kg / 24h
- Glaçons cylindriques
- Pieds réglables
- Système à palettes, refroidissement par air

### Spécification

**T316** 230V. 200W. 0.9A. Monophasé. Débit 20kg/24 h. Capacité du bac à glaçons 4kg. Tuyau flexible BSP de 1,9cm fourni pour le raccord à la canalisation d'eau. Température ambiante maxi 32°C. Réfrigérant R600a. Dimensions (mm): 590(H) x 380(L) x 477(P). Poids 28kg.

Code	Description
<b>T316</b>	20kg/24h



## Machine à glaçons ronds remplissage automatique 50kg Série G Polar

Machine à remplissage automatique conçue pour un approvisionnement constant et important en glaçons, idéale pour les bars et pubs. Fournie avec pelle et raccords au réseau d'eau.



- Extérieur acier inoxydable
- Débit max 50kg/24h
- Glaçons de forme ronde
- Réservoir de stockage grande capacité
- Pompe de vidange interne de série

### Spécification

**GL192** 230V. 280W. 1.2A. Débit max 50kg/24h. Réservoir de stockage capacité 10kg. Réfrigérant R290. Température ambiante maxi : 38°C. Dimensions (mm): 831(H) x 498(L) x 604(P). Poids 43kg.

Code	Description
<b>GL192</b>	50kg/24h



## Broyeur à glace Santos

Appareil facile à utiliser offrant jusqu'à 3 kg de glace pilée par minute. Peut écraser la glace de manière à la fois fine et grossière, idéal pour la réalisation de cocktails glacés. Moulage ABS et structure en acier inoxydable avec un moteur robuste silencieux. Utilisation mains libres : pas besoin d'appuyer sur le bouton ou alimenter en glace en continu. Toutes les pièces amovibles sont lavables au lave-vaisselle. Idéal pour une utilisation intensive et en continu.



- Débit maxi 180kg / h
- Bac à glace 1,2kg
- Pieds antidérapants.
- Bac récepteur amovible
- Minuterie manuelle et automatique

Code	Description
<b>CF604</b>	30kg/24h

### Spécification

**CF604** Modèle : 53A. 230V. 130W. 7A. IP42. Vitesse 73tr/mn. Capacité 1,2kg (trémie). Débit maxi 150kg/h. Dimensions (mm): 474(H) x 236(L) x 353(P). Poids 10kg.

## Filtre à eau Cube Line

Le filtre à eau Cube Line a été spécialement conçu pour préparer une eau de qualité optimale pour les machines à glaçons. Les 4 niveaux de traitements éliminent les goûts et odeurs, ainsi que les impuretés en suspension. Son encombrement réduit, son faible coût et sa durée de vie en font un produit unique.



Code	Description
<b>CS269</b>	Filtre à eau

ART DE LA TABLE

RESTAURANT, BAR ET HOTEL

MOBILIER

USAGE UNIQUE ET ENTRETIEN

VÊTEMENTS ET CHAUSSURES

CUISINE

MOBILIER DE CUISINE, CHARIOTS ET ÉCHELLES

MATÉRIEL ÉLECTRIQUE ET DE CUISSON

FROID



# INDEX

- A**
- Accessoires nettoyage des vitres ..... 161,165
  - Accessoires thé et café ..... 107,288,403-405
  - Adoucisseur d'eau ..... 467
  - Agitateurs à cocktail ..... 97-98,101
  - Aiguille à brider ..... 266
  - Allume-gaz ..... 122
  - Aluminium et distributeurs ..... 172-173
  - Antiadhésif
    - Batteries de cuisine ..... 304,308-309,313-314,317
    - Moules ..... 312-316
    - Plaques et moules à pâtisserie ..... 302-306,308-309
    - Tapis de cuisson ..... 310
  - Araignées ..... 99,285,297
  - Ardoises murales ..... 81-84,119
  - Armoires chauffantes ..... 369,371
  - Articles métalliques
    - Panier à spaghetti ..... 286,324
    - Paniers à friture ..... 286
  - Aspirateurs ..... 165
  - Attendrisseur à viande ..... 266
- B**
- Bac de fumoir ..... 323
  - Bac et pinces à glaçons ..... 98,102
  - Bacs à viande en acier inoxydable ..... 333
  - Bacs récepteurs ..... 94
  - Baguettes ..... 184
  - Bains-marie
    - Appareils service présentation ..... 429-430,445,448,452,460
    - Bacs ..... 324,430
    - Bain-marie ..... 397
    - Portable ..... 397
  - Bains-marie sous-vide ..... 397
  - Balais ..... 161-163
  - Balais avec ramasse-poussière ..... 161
  - Balances ..... 293-295
  - Bancs ..... 136
  - Barbecues ..... 441
  - Batterie de cuisine en fonte ..... 64-65,319,322-323
  - Batteries de cuisine
    - Casseroles ..... 65,316,318-321
    - Couvercles ..... 312,317-321
    - Cuiseur vapeur ..... 315,319
    - Lait ..... 313
    - Marmites ..... 318-321
    - Plat à paëlla ..... 313-314
    - Poêle à blinis ..... 313-314,316
    - Poêle à crêpes ..... 313-314,316-317
    - Poêle à omelette ..... 314
    - Poêles ..... 65,312-319,321
    - Sauteuses ..... 312-313,318-319,321
    - Woks ..... 313,315,321
  - Batteurs
    - Batteurs mélangeurs / pétrins ..... 426
    - Batteurs planétaires ..... 414-415,417
  - Blenders
    - Appareils à smoothie ..... 406-407
    - Bar et cuisine ..... 406-408
    - Plongeant ..... 409-413
  - Bocaux ..... 62,68,347-348
  - Bocaux à conserves ..... 62,68,347-348
  - Boîte à mouchoirs ..... 128-129
  - Boîte à thé ..... 109
  - Boîtes à camembert ..... 65
  - Boîtes à compartiments ..... 100
  - Boîtes à couverts ..... 172-173,310
  - Boîtes de transport pour verres ..... 94
  - Bols / saladiers
    - Pâtes ..... 19
    - Préparation alimentaire ..... 303,311
    - Présentoir ..... 116-119
    - Service ..... 46,72,118
    - Soupe ..... 16,33,38,42
  - Bols à soupe ..... 16,33,38,42
  - Bouchons hermétiques ..... 97
  - Bouchons verseurs ..... 95-97
  - Bougies et bougeoirs ..... 72
  - Bougies vénitiennes ..... 72
  - Bouilloires ..... 126-127,401
  - Bouteilles en verre ..... 57-58
  - Bouteilles et distributeurs de sauces ..... 67,273-274,295,344
  - Bouteilles souples ..... 67,273-274
  - Brochettes ..... 184,266
  - Brosse à verres ..... 93
  - Brosses ..... 160-164
  - Brosses à ongles ..... 163
  - Brosses grils, raclours et pierres abrasives ..... 160
  - Brosses WC et supports ..... 163
  - Broyeurs à glace ..... 102,408,513
  - Buffet chaud
    - Bain-marie ..... 429-430
    - Plaque de découpe ..... 428
- C**
- Cafetières ..... 107
  - Caillebotis ..... 360
  - Caisse ..... 125
  - Cake Cups ..... 120,176
  - Canneleurs ..... 264
  - Carafes et bouteilles d'eau en verre ..... 57-59
  - Cartes des vins ..... 80
  - Casiers à bouteilles ..... 81,94-95
  - Casiers de transport ..... 94
  - Casiers et chariot lave-vaisselle ..... 167-168,437,470-471
  - Casiers pour verres à pied ..... 93-94,167-168,470-471
  - Casquettes, coiffes et toques ..... 221,224
  - Casquettes, coiffes et toques
    - Bandana ..... 224
    - Calots ..... 222
    - Casquettes ..... 223
    - Charlottes et chapeaux Trilby ..... 221
    - Filets à cheveux ..... 221
    - Toques ..... 221-222,224
    - Toques jetables ..... 221
  - Casse-noix ..... 266
  - Casseroles ..... 65,316-321
  - Cellules de refroidissement / surgélation rapide ..... 511
  - Cendriers ..... 74,207
  - Centrifugeuses
    - Centrifugeuses ..... 421-422
    - Presse-agrumes ..... 99,101-102,266
  - Cercles à assiettes ..... 347
  - Cercles à tarte ..... 300-302
  - Chaffing dish et accessoires ..... 122-124
  - Chaffing dish et accessoires
    - Chaffing dish à combustible ..... 123-124
    - Chaffing dish électrique ..... 124
    - Combustible pour chaffing dish ..... 122
  - Chaises ..... 131-134,136-137,140-143,150-151
  - Chaises
    - Banquet ..... 140
    - Chaises hautes ..... 157,204
    - Fauteuils ..... 133
    - Pliantes ..... 130-132,153
    - Tabourets de bar ..... 141,150-151,154
  - Chaises hautes ..... 157,204
  - Chalumeaux ..... 298
  - Chariots de cantine ..... 365
  - Chariots de nettoyage ..... 366
  - Chariots et diables
    - Bagages d'hôtel ..... 126
    - Casiers de lavage ..... 361-362
    - Débarrassage et service ..... 363-367
    - Entretien et nettoyage ..... 165,365-367
    - Lave-vaisselle ..... 167,470
    - Linge ..... 367
    - Porte-assiettes - Jackstack ..... 364
    - Recyclage ..... 206
    - Transport ..... 367
  - Chauffages terrasse ..... 138
  - Chauffe-eau ..... 401-403
  - Chauffe-saucisses ..... 396
  - Chaussures
    - Baskets ..... 240,243
    - Bottines ..... 241
    - Chaussures ..... 240-242,245
    - Sabots ..... 242,244-245
  - Chiffons à poussière ..... 158,161
  - Chiffons de nettoyage ..... 158,203
  - Chinois ..... 285
  - Cintres ..... 127
  - Ciseaux et sécateurs ..... 264-265
  - Cloche ..... 120-121
  - Cloche à assiette ..... 121
  - Coffres-forts ..... 125
  - Compostable
    - Gobelets ..... 176,186-188
    - Sacs et emballages vente à emporter ..... 175,177-178,181-182
  - Conservation des aliments
    - Bacs et boîtes ..... 335,340-341,343-346,349,352,365
    - Bocaux ..... 62,68,347-348
    - Conteneurs alimentaires ..... 340-342
    - Isotherme ..... 350,352
    - Plateaux ..... 310,340,342
    - Sacs alimentaires ..... 182,301
  - Coquetiers ..... 30,39,71
  - Corbeilles / panières à pain ..... 62,72,119
  - Coupe-frites ..... 270
  - Coupe-fromage ..... 261
  - Coupe-légumes ..... 270,423-424
  - Coupe-œuf ..... 266
  - Coupe-pâtes
    - Coupe-pâtes ..... 297,302
    - Emporte-pièces ..... 302
  - Coupes à dessert ..... 61
  - Coupes à glace ..... 61
  - Coupes à sundae ..... 71,188
  - Coupe-tomates ..... 272
  - Couteau à julienne ..... 264
  - Couteaux ..... 247,250-252
  - Couteaux à fromage ..... 260-261
  - Couteaux à huîtres ..... 71,265
  - Couteaux à kebab ..... 260,419
  - Couteaux électriques ..... 260
  - Couteaux et accessoires ..... 100,102,246-251,259-261,282
  - Couteaux et accessoires
    - Aiguiseurs et fusils à aiguiser ..... 249,257-259
    - Casiers ..... 257
    - Ensembles ..... 253-256
    - Etuils, blocs et mallettes ..... 255-257
    - Gants résistant aux coupures ..... 260,355
  - Couteaux et pelles à tarte ..... 121,281-282

Couteaux spatules.....	246,248-250,259-260,297	Cornes à pâte .....	296	Contact/Panini .....	387,389
Couteaux spécifiques		Moules à pâtisserie .....	300,302-304	Electrique.....	392
Bar .....	100,248	Mousseline .....	286	Grillades pierres de lave.....	444,452,461
Couperets et hachoirs .....	248,259	Papier et tapis de cuisson .....	172-173,310	Grils à panini.....	386-390
Fromage .....	260-261	Plaques à pâtisserie .....	304,308-310	<b>H</b>	
Gâteau de mariage.....	297	Essoreur .....	164	Hachoirs	
Huître.....	71,260,265	Essoreuse à salade .....	272	Hachoirs.....	418
Japonais .....	248,251-253,259	Essuie-main en papier.....	200-203	Horloge.....	292
Kebab.....	260,419	Essuie-mains et distributeurs.....	200-203	Hottes dynamiques .....	464
Palette.....	246,248-249,259-260	Essuie-verres.....	353	<b>J</b>	
Couverts .....	116,285	Etagères .....	356-360,369-370,433-434	Jeux d'activités pour enfants .....	192
Couverts		Étiquettes, distributeurs et pistolets .....	169-172	Journaux	
Biodégradables .....	184	Étiquettes alimentaires .....	169-172	Température .....	290
Good Grip .....	264,268	Étiquettes alimentaires solubles.....	169-170	<b>K</b>	
Couverts à salade.....	280	Eviers et accessoires.....	376-379,381,456	Kits pour brûlures.....	193
Couverture anti-feu .....	193	<b>F</b>		<b>L</b>	
Couvre-assiettes .....	347	Feutres .....	85	Lave-mains commande fémorale.....	377
Crêpières.....	387	Filets à barbe.....	221	Lave-mains et plonges .....	377-379
Crochets à viande .....	266	Film fraîcheur .....	172-173	Lavettes.....	158
Cuillères de service.....	124,274-276,280,283	Fouets.....	287	Lave-vaisselle.....	368,465-468,470
Cuillères doseuses .....	277,297	Fourchettes à découper.....	246-248	Lave-verres.....	465
Cuillères en bois.....	279	Fourneau		Linge de table	
Cuillères parisiennes.....	264	Electrique.....	455,461	Jupes de table et clips.....	78-79
Cuiseurs à pâtes.....	445,452,460	Gaz.....	447,454-455,461-464	Nappes .....	75-79
Cuiseurs à riz.....	398	Fours		Serviettes.....	75-78
Cuisine ethnique		Combiné .....	441	Sets de table.....	74
Cuiseurs vapeur en bambou .....	315	Convection.....	438-440,455	Surnappes.....	79
Plats à fond plat.....	65,117	Micro-ondes.....	433-434	Lingettes sonde thermomètre .....	291
Plats de grill de table.....	64,323	Pizza .....	435-436	Louches .....	275-276,279,315
Poêles à blinis.....	313-314,316	Fours vapeur .....	398	<b>M</b>	
Woks .....	315,321	Friteuses.....	393-395	Machines à café et à thé .....	403-405
Cure-dents.....	101,184	Friteuses		Machines à glaçons.....	512-513
Curette et pince à homard .....	265	De table .....	393-396,444,450-451,459-460	Machines à pâtes .....	269
Cuvette .....	166	Sur pied .....	395	Machines d'emballage sous-vide.....	420
<b>D</b>		Fromagère.....	71	Machine steak haché .....	418
Déboucheur.....	163	Fusils à aiguiser.....	249,257-259	Manches à balais.....	163
Décapsuleurs .....	105	<b>G</b>		Mandoline à truffe.....	266
Dentelles en papier .....	182	Gammes .....	446-447,453-455,461-464	Mandolines.....	271
Déshydrateurs alimentaires .....	418-419	Gants .....	174,354	Marchepieds escabeaux .....	302,304,367
Désinsecteurs .....	196-197	Gants		Marmite à moules.....	65
Dessous de verre .....	101	Anti-froid.....	355	Marmites .....	303,319-320,322
Distributeur de lait.....	112-113	Four / boulanger .....	159,353-355	Marmites à soupe.....	427
Distributeur de sacs hygiéniques.....	128,210	Jetables .....	159,174,354	Marqueurs .....	85,340,343
Distributeurs / pots à sauce .....	65,67-68,70,273	Latex .....	159	Ménagères .....	68-69
Distributeurs de boissons		Service.....	237	Mesures de cocktail .....	96
Distributeurs de boissons froides.....	113,350,400	Silicone .....	355	Mesures optiques.....	95
Distributeurs de jus de fruits et de lait .....	112-113,400	Gants en latex .....	159	Micro-ondes .....	433-434
Fontaines à eau .....	112	Gants en silicone.....	355	Minuteries .....	293
Machines à café et à thé .....	107,403-405	Gastronorme		Moules	
Machines à chocolat chaud.....	405	Acier inoxydable .....	327-329,331-332,506,508	Antiadhésifs .....	67,176,303-306,311
Pichets à pompe.....	109-111,405	Couvercles.....	333	Cercles à mousse .....	300-301
Distributeurs de céréales.....	119	Mélamine.....	46,331	Darioles.....	301
Doseurs et mesures d'alcool.....	95-96	Polycarbonate.....	334	Gâteaux .....	300
<b>E</b>		Polypropylène.....	339	Pâtisserie .....	302,305-306
Ecailleur à poisson .....	265	Porcelaine.....	44,331	Terrines / pâté.....	322,324
Echelles de stockage / Jackstack .....	364	Sans Bisphénol A.....	339	Moules à gâteaux .....	297,300
Eclairages de table.....	72	Support .....	327	Moules à gâteaux	
Ecumoirs.....	286	Tapis de drainage .....	332-334	Antiadhésifs .....	302-303
Ecumoirs à friture .....	396	Gaufriers.....	385-386	Fond amovible.....	304
Egouttoirs.....	333	Gaz butane .....	122,298	Moules à pain .....	303
Emballages vente à emporter .....	175-181	Grille de four.....	309	Moules à pâtes .....	268-269
Ensembles huilier / vinaigrier.....	29,68	Grille-pains / toasters .....	127,382-384	Moules à pudding / darioles.....	301,310
Entonnoirs .....	278,297,301	Grille-pains / toasters		Moules à quiche .....	303-304
Eplucheurs.....	248-249,264,268	Convoyeur .....	384-385	Moules à légumes.....	270
Eponges et grattoirs.....	158	Fentes.....	382-384		
Équipement cuisson et pâtisserie		Sandwich .....	385,387		
		Grils			

# INDEX

- Moulins à sel et poivre ..... 68-70
- ## N
- Nécessaire à givrer ..... 95  
 Numéros, supports et signalétiques de table 73-74
- ## O
- Ouvre-boîtes..... 267-268
- ## P
- Pailles et distributeurs..... 101,185  
 Panier de transport ..... 168  
 Panières / corbeilles  
 Métalliques ..... 66,68,117,119  
 Osier ..... 72-73,118-119  
 Osier polypropylène ..... 66,73,119  
 Polypropylène..... 73  
 Panières à pain..... 310  
 Panneaux d'affichage, ardoises et marqueurs  
 Chevalets ..... 82  
 Marqueurs / feutres craie ..... 85,340,343  
 Muraux ..... 84-85,194  
 Panneaux trottoir ..... 84  
 Table ..... 81-83,119  
 Papier  
 Essuie-mains..... 200-203  
 Mouchoirs en papier..... 128  
 Rouleaux de papier toilette ..... 200-203  
 Papier sulfurisé..... 66-67,73,179-180  
 Parasols ..... 139  
 Paravent ..... 195  
 Parfum d'ambiance et vaporisateur ..... 199  
 Passoire à frites..... 277,285,324  
 Passoires ..... 99,106,285-286,297,324  
 Passoires à cocktails ..... 97,99  
 Pelle à ensacher et pelles à frites ..... 277  
 Pelles ..... 102,277  
 Pelles à poisson ..... 249,277,280-283  
 Pelles à poisson / oeufs ..... 249,277,279-283  
 Pelles et balayettes ..... 161,163-164  
 Percolateurs ..... 403  
 Petit matériel de pâtisserie  
 Cornes à pâte / pâtisserie ..... 296  
 Douilles Savoy ..... 300  
 Pichets  
 Carafes et bouteilles d'eau en verre 58-59  
 Conservation ..... 345  
 Isothermes..... 110-112  
 Lait et crème (acier inoxydable) ..... 106  
 Lait et crème (céramique)..... 16,30,34  
 Mesureurs..... 278  
 Pichets ..... 45,58-59,106  
 Réfrigérants ..... 59  
 Pichets à café ..... 16,30,106,110  
 Pichets à pompe..... 109-111,405  
 Pichets isothermes..... 110-112  
 Pics à cocktail ..... 101,184  
 Pieds de table ..... 148-149  
 Pierres à aiguiser ..... 257  
 Piles ..... 195  
 Pilon et mortier..... 264  
 Pince à pizza ..... 313,318,325,437  
 Pinceau de cuisine ..... 296  
 Pinceaux à pâtisserie ..... 296  
 Pince-commandes..... 267  
 Pince ramasse-déchets..... 207  
 Pincés ..... 71,124,280,283-284  
 Pincés à arêtes de poisson ..... 265  
 Pincés à saumon ..... 265  
 Pique-fiches..... 99  
 Pistolets à fumer ..... 323  
 Pizza  
 Brosse ..... 326,437  
 Comptoirs de préparation ... 502-503,505-506,509  
 Couteaux et roulettes..... 260,325,437  
 Fours ..... 435-436  
 Grilles / plats..... 325-326,437,441  
 Laminoirs ..... 426  
 Pelles ..... 283,326,437  
 Rayonnages..... 326,437  
 Sacs de livraison..... 351  
 Placards  
 Cuisine ..... 369  
 Planches à découper de bar ..... 100  
 Planches à découper et rangements ..... 100,260-263  
 Planches en bois ..... 35,62-64,82,116  
 Plaques à muffins..... 304-306  
 Plaques chauffantes pour cafetières ..... 403  
 Plaques de cuisson / fry-top  
 Electrique..... 391,442-443,449-450  
 Gaz..... 443,449,459  
 Plaques induction..... 399-400  
 Plateau de fruits de mer..... 71  
 Plateaux..... 31-33,64,113-114,116,120  
 Plateaux  
 Ardoise..... 62,64,82,114,116  
 Conservation des aliments ..... 310,342  
 Egouttoirs ..... 94  
 Grille de refroidissement ..... 309  
 Jetables ..... 117,182  
 Présentation ..... 62,64,82,114-120,129  
 Restauration rapide ..... 45,87  
 Service ..... 45,87-93,127,129  
 Plateaux à addition ..... 80,82,99  
 Plateaux à fromages ..... 118  
 Plateaux de table ..... 144-149  
 Plats à gâteaux..... 120-121,347  
 Plats à gratin ..... 35,44,322  
 Plats à rôti ..... 308-309,322  
 Plats à tarte ..... 37  
 Plats de services ..... 62,64,66-67,82,114-117,119-120  
 Plats ovales avec oreilles ..... 35,44  
 Poches à douille..... 300  
 Pocheuses et cercles à œufs ..... 324-325  
 Poêle électrique multi-usages ..... 393  
 Poêles..... 312-314,316-317  
 Poêles  
 Céramique ..... 316  
 Induction ..... 312,321  
 Poêle à frire ..... 313,323  
 Poissonnières ..... 317,324  
 Porte-assiettes ..... 168  
 Porte-bouteilles ..... 94  
 Porte-clé rétractable ..... 105  
 Porte-menus..... 80-83,86,126  
 Porte-toasts..... 71  
 Portionneurs et cuillères à glace..... 282  
 Poteaux et barrières..... 155-156  
 Pots à beurre et beurriers ..... 30,39,71  
 Poubelle de table ..... 66-68,74,128  
 Poubelles / conteneurs  
 A roulettes / grande capacité ..... 205-206,209  
 Avec couvercle battant..... 210-211  
 Cendrier ..... 207  
 Conteneurs Brute ..... 209,342  
 Poubelle de table ..... 67,74,128  
 Poubelles dôme..... 209-210  
 Réception..... 207,209  
 Recyclage ..... 206  
 Salle de bain / Papier / A pédale .. 128,205-206,209-211,365  
 Sanitaires..... 128,210  
 Supports de sacs ..... 207-208,211  
 Premiers soins..... 193  
 Premiers soins  
 Kits pour brûlures et accessoires ..... 193  
 Pansements ..... 193  
 Pansements de restauration ..... 193  
 Recharges premiers soins ..... 193  
 Présentations buffet..... 119  
 Présentation tapas ..... 475  
 Présentoir de bar ..... 100  
 Présentoirs - Chauffants..... 431  
 Présentoirs - Chauffants  
 De comptoir ..... 431-432  
 Présentoirs - Réfrigérés  
 Arrière-bars..... 476-479,481-484,486  
 Caves à vin ..... 477,480-481  
 De comptoir ..... 118,472-474  
 Vitrine à ouverture frontale ..... 473  
 Vitrites réfrigérées..... 472,474,476-478  
 Présentoirs sachets..... 67  
 Presse-agrumes ..... 71,99,101-102,266,268  
 Presse-ail / Coupe-ail ..... 266  
 Presse-citron ..... 71,99,268  
 Presse plancha ..... 266  
 Presse-purée ..... 268,270  
 Produits à usage unique  
 Couverts et vaisselle ..... 178-179,182,184-185  
 Emballages vente à emporter ..... 175-186,188,285  
 Etiquettes alimentaires..... 169-172  
 Gants..... 174,354  
 Gobelets ..... 60,127,176,186-188  
 Nappes et serviettes..... 100,182,189-192  
 Plateaux ..... 117,182,187  
 Tabliers ..... 227  
 Toques et coiffes ..... 221,224  
 Verres ..... 188  
 Produits d'accueil..... 127,129  
 Produits d'accueil enfants..... 192  
 Produits nettoyants et lingettes ..... 134-137,160,199,467  
 Produits nettoyants et lingettes  
 Grilles urinoirs..... 201  
 Lingettes désinfectantes ..... 158,160-161,291  
 Liquides vaisselle ..... 160  
 Nettoyants et dégraissants ..... 161,199,291  
 Sachets de détartrage ..... 107,401,403  
 Protection des yeux ..... 221  
 Protections four..... 310
- ## R
- Raclettes..... 161  
 Raclette sol..... 161  
 Racloir sol..... 163  
 Racloirs planche à découper..... 260  
 Rafrâchisseurs / seaux à vin..... 102-105  
 Ramasse-miettes..... 74  
 Ramasse-miettes de table..... 74  
 Ramequins..... 38,44,47,63,66-67  
 Râpes..... 268  
 Recharge butane ..... 122,298  
 Recharges de gaz..... 122,298  
 Réchauds / plaques de cuisson..... 393,399-400  
 Réfrigération positive et négative  
 Armoires réfrigérées..... 489-495  
 Cellules de refroidissement / surgélation rapide

Comptoirs .....	485-488,490,496-510,513	Supports bagages .....	125	67,69,71,74,116,278,331,437
Comptoirs de préparation pizza/salade réfrigérés	505,507-509	Supports bouteilles .....	95	
Dessous de comptoir .....	488	Supports de brochures .....	86,126	Vaisselle spécifique aide aux repas
Etagères supplémentaires .....	482-483	Supports de présentation		Gobelets .....
Vitrines présentation .....	472-479,481	Supports de buffet .....	115,117,121	Ustensiles .....
Revêtement de bar .....	94	Supports pour verres .....	93-94	264,268
Revêtements de sol		<b>T</b>		Vaporisateur d'huile .....
Ruban adhésif antidérapant .....	195	Table à langer pour bébé .....	204	287
Rideau anti-insectes .....	197	Tables .....	131-132,134-137,151,375	Vaporisateurs .....
Robinet	379-381	Tables		Vases .....
Robots préparation alimentaire		De découpe .....	368	30,74
Accessoires machines de préparation	419-	Haute / mange-debout .....	134	Verres
	420,425	Pliantes .....	130-131,135,137,152-154	Bière .....
Combinés cutter / coupe-légumes .....	424-426	Préparation alimentaire .....	368,370-371,373-374	50-52,55-57,188
Coupe-légumes .....	423-424	Tables en acier inoxydable .....	368,370,373-375	Café .....
Moulin à épices .....	424	Tabliers		108
Rouleau de nappe banquet .....	192	Bavette .....	225-229,232-233,235	Cocktail .....
Rouleaux à pâtisserie .....	297	Ceintures de barman .....	237	49,51,55-57,60,98
Rouleaux de papier toilette et distributeurs	200-	Déperlants .....	227-228	Cognac .....
	203	Jetables .....	227	51-52,54
Rouleaux multicoups extensibles .....	296-297	Rayés .....	225-226	Dessert .....
<b>S</b>		Serveur .....	226,232-233,235	61
Sacs à toast .....	175	Service .....	232-236	Flûte à champagne .....
Sacs d'emballage sous-vide .....	419-420	Tapis antidérapant .....	260	51-52,54-56,60
Sacs poubelle .....	128,207-208,211	Tapis de bain .....	127	Gin .....
Sacs poubelles .....	128,207-208,211	Tapis de bar .....	94	53,55
Saladiers en bois .....	72	Tapis de sol .....	195	Gobelet .....
Saladiers et présentation .....	61,113	Tapis pour verres .....	93	48-50,52-54,56-57,59-60,188
Salières et poivrières .....	16,29,68-70	Terrines .....	322,324	Jetables .....
Saucières .....	29,38,71,278	Terrines / moules pâté-terrine .....	322,324	188
Saupoudreuses .....	70,298	Têtes de balai serpillières .....	161-163	Liqueur .....
Savon et désinfectant pour les mains .....	198-199	Théières .....	16,30,41,106,108,110	49,53,56-57,95,188
Savons et distributeurs de savon .....	198-199	Thermomètres et sondes .....	288	Martini .....
Scie .....	260	Thermomètres et sondes		50-51,54,60
Seaux .....	161,165-166	Café / lait .....	107,288	Plastique .....
Seaux à champagne .....	102-105,476-477,479,482-484	Four .....	288	60
Seaux à glace .....	102-103	Infrarouge .....	289	Polycarbonate .....
Seaux essoreurs .....	164,166	Mural .....	288	45,58-61
Sèche-mains .....	200,203	Réfrigérateur / congélateur .....	291-292	Polystyrène .....
Serpillières .....	158,161	Sonde .....	288-292	188
Service et présentation		Sucre et confiture / confiseur .....	288	Vin .....
Bain-marie .....	429-430	Tire-bouchons / limonadiers .....	105	51-56,188
Marmites à soupe .....	427	Tiroirs à café .....	107,404	Vestiaires .....
Service à viande .....	428	Torchons .....	353	127
Serviettes .....	127	Torchons de four .....	353	Vêtements
Serviettes		Torchons de service .....	353	Casquettes, toques et coiffes .....
Distributeurs .....	74,100,190	Trancheuse à viande .....	422-423	221-224
Jetables .....	100,189-192	Turbine à glace .....	419	Chemises / Tee-shirts .....
Tissu .....	78	<b>U</b>		223,236-237
Sets de table .....	74,192	Unités de pré-rinçage .....	379	Pantalons chef .....
Shakers à cocktail .....	97-98	Ustensiles de service		218-220,238
Signalétique		Mélamine .....	116	Tabliers .....
Information et magasin .....	84,194-195	Ustensiles en silicone .....	279	224-229,232-237
Interdiction de fumer .....	73,194,207	Ustensiles et malettes de décoration .....	101,264-265	Tenue cuisinier enfants .....
Sécurité au sol .....	166,194	<b>V</b>		224
Table et numéros .....	73-74	Vaisselle .....	26,31,437	Tours de cou .....
Siphons à chantilly .....	299	Vaisselle		224
Siphons à eau de Seltz .....	98	Ergonomique .....	28,47	Vestes chef .....
Sonnettes .....	125	Faïence .....	17-18,20,25,27	212-217,224,228,236-238
Spatules .....	250,259,279,281-283,315	Fine Bone China .....	42	Vêtements de service .....
Spatules géantes .....	287	Fine China .....	42-43	236-238
Spray démoulant .....	303	Grès .....	22,35,121	Vide-pommes .....
Stockage d'assiettes garnies .....	364	Jetable .....	182	264,266
Sucriers .....	106	Mélamine .....	46-47,113-116,331	Vitrine chauffante .....
Sucriers		Polycarbonate .....	45	431
Céramique .....	30,71	Porcelaine .....	16,19-24,26,28-41,44,63,65-	
Support cornets de glaces .....	117			

# INDEX PAR CODE PRODUIT

CODE	PAGE	CODE	PAGE	CODE	PAGE	CODE	PAGE	CODE	PAGE	CODE	PAGE	CODE	PAGE	CODE	PAGE	CODE	PAGE
A010	224	A956	222	BB129	244	C359	28	C868	246	CB485	33	CB907	368	CC587	189		
A011	224	A962	222	BB135	234	C360	32	C870	246,259	CB486	31	CB908	370	CC594	192		
A016	215	A963	222	BB136	234	C361	32	C879	246	CB487	31	CB909	370	CC595	353		
A025T	218	A968	226	BB137	234	C363	32	C882	246	CB488	31	CB911	368	CC596	353		
A026T	218	A976	223	BB138	234	C386	104	C883	246	CB489	31	CB912	369,433	CC597	353		
A029T	218	A977	222	BB161	243	C420	246	C886	246	CB490	31	CB913	367	CC598	353		
A042T	218	A978	222	BB170	238	C423	246	C889	246	CB491	31	CB921	478	CC611	474		
A054	224	AD281	412	BB172	238	C458	106	C890	246	CB492	31	CB936	433	CC663	494		
A103	236	AD283	412	BB173	238	C459	261	C895	246	CB493	31	CB937	433	CC665	488		
A134	212	AD284	412	BB174	238	C460	261	C905	249	CB494	29	CB943	418	CC666	474		
A200	221	AD285	412	BB177	235	C461	100,261	C907	249	CB495	28	CB944	398	CC752	355		
A206	222	AD286	412	BB179	235	C462	289	C909	249	CB502	299	CB998	438	CC753	355		
A211	212	AD287	412-413	BB190	245	C463	122	C911	249	CB503	299	CB999	399	CC770	420		
A212	221	AD288	272	BB190	245	C464	33	C915	249	CB505	299	CC020	384	CC771	420		
A217	223	AD579	414	BB263	215	C538	246,259	C931	249,282	CB507	472	CC025	425	CC853	385		
A219	223	AD937	411	BB264	215	C539	207	C974	249,258	CB509	472	CC026	425	CC880	276		
A220	223	AD939	411	BB265	216	C542	246	C982	248	CB510	125	CC027	258	CC881	276		
A221	223	AF400	482-483	BB267	216	C544	246	C983	248	CB511	156	CC050	56	CC882	280-281		
A228	159,174,354	AF401	482-483	BB270	217	C545	246	C984	102,248	CB512	139	CC051	327	CC883	280		
A250	221	AF402	483	BB279	217	C546	246	CA975	355	CB513	139	CC052	271	CC884	280		
A255	221	AG648	406	BB300	218	C554	246	CA986	415	CB514	139	CC055	97	CC885	280		
A275	227	AG890	425	BB300	218	C556	90	CA987	415	CB515	139	CC056	301	CC886	280		
A279	229	AG891	425	BB301	219	C557	90	CA998	154	CB516	139	CC057	301	CC887	280		
A283	224	AG892	425	BB386	233	C558	90	CB005	266	CB517	139	CC058	301	CC889	401		
A289	224	AG893	425	BB388	233	C559	90	CB006	167,470	CB518	153	CC064	478	CC891	33		
A291	221	AG894	425	BB420	240	C560	90	CB019	105	CB557	129	CC066	480	CC893	32		
A295	236	AG895	425	BB421	240	C568	99	CB029	69	CB558	129	CC067	480	CC894	32		
A305	227	B038	236	BB422	241	C569	102	CB030	69	CB559	129	CC069	305	CC895	32		
A310	227	B043	234	BB464	235	C576	207	CB041	69	CB561	129	CC079	211	CC896	32		
A351	228	B044	234	BB465	235	C578	104	CB042	69	CB575	415	CC080	211	CC898	32		
A372	216	B053	222	BB466	229	C579	246	CB043	69	CB576	415	CC081	211	CC905	61		
A372	216	B054	214	BB468	233	C580	246	CB058	480	CB589	86,126	CC082	211	CC906	61		
A425	232	B072	224	BB469	234	C581	97	CB063	124	CB590	86,126	CC099	289	CC907	61		
A431	220	B106	216	BB497	241	C605	249	CB078	33	CB594	128,210	CC163	265	CC908	61		
A431	220	B124	224	BB497	241	C606	249	CB079	33	CB595	128,210	CC164	265	CC930	164		
A438	212	B125	224	BB498	241	C610	249	CB080	33	CB596	128,210	CC165	265	CC931	164		
A439	212	B128	234	BB498	241	CG28	102,248	CB085	78	CB612	67,176	CC166	265	CC932	164		
A478	245	B131	235	BB570	243	C630	249	CB104	387	CB613	67,176	CC189	309	CC933	164		
A501	226	B132	233	BB571	243	C634	266	CB107	387	CB623	172	CC195	97	CC934	162		
A521	226	B133	233	BB571	243	C648	249	CB112	396	CB624	172	CC197	291	CC935	162		
A522	226	B157	235	BB591	243	C650	248	CB114	396	CB625	172	CC199	258	CC936	162		
A530	225	B158	233	BB591	243	C651	248	CB131	384	CB653	129	CC200	16	CC937	162		
A532	227	B169	221	C003	247	C652	248	CB132	409	CB654	129	CC201	16	CC938	165		
A535	225	B171	223	C005	247	C653	100,248	CB135	406	CB655	129	CC202	16	CC939	165		
A540	229	B173	222	C007	247	C654	248	CB136	406	CB656	129	CC203	16	CC940	207		
A542	229	B178	216	C010	247	C655	248	CB137	406	CB671	47	CC204	16	CC997	56		
A543	229	B187	220	C015	247	C656	248	CB143	326,437	CB672	47	CC206	16	CC998	56		
A545	237	B187	220	C027	37	C657	248	CB153	284	CB678	32	CC029	16	CB029	97		
A546	237	B190	232	C030	247	C658	248	CB154	284	CB694	33	CC208	16	CB059	161		
A551	237	B192	232	C042	37	C659	248	CB155	284	CB701	30,74	CC209	16	CB080	488		
A554	227	B194	232	C049	71	C660	248	CB156	284	CB702	29	CC210	16	CB081	488		
A557	229	B195	232	C058	308	C661	248	CB157	284	CB703	29	CC211	16	CB082	489		
A558	227	B196	232	C062	308	C662	248	CB158	284	CB704	30	CC212	16	CB083	489		
A575T	218	B207	244	C063	308	C663	248	CB162	299	CB705	29	CC213	16	CB084	489		
A580	227	B207	244	C064	308	C664	248	CB163	299	CB707	29,71,278	CC214	16	CB085	489		
A581	227	B222	220	C092	111	C666	248	CB167	306	CB713	51	CC215	16	CB086	478		
A582	219	B226	221	C109	37	C669	248	CB170	328	CB714	51	CC216	16	CB087	478		
A585	237	B228	222	C110	37	C670	248	CB171	328	CB715	48	CC224	491	CB088	478		
A587	237	B229	233	C162	90	C673	248	CB173	328	CB716	48	CC226	491	CD144	275		
A590	228	B248	226	C164	96	C676	248	CB174	328	CB722	123	CC234	509	CD145	275		
A647	226	B249	226	C166	96	C684	248	CB175	328	CB729	124	CC235	509	CD146	275		
A652	221	B250	213	C167	95	C685	248	CB176	328	CB730	124	CC236	509	CD147	275		
A653	221	B252	221	C168	95	C689	248	CB179	329	CB733	122	CC260	377	CD148	275		
A654	221	B255	221	C171	96	C691	248,259	CB181	329	CB734	122	CC264	377	CD149	275		
A654	221	B257	221	C172	96	C697	193	CB185	329	CB735	122	CC266	248	CD214	148		
A662	225	B311	219	C174	94	C719	249	CB249	193	CB749	113	CC268	249	CD229	473		
A677	224	B314	236	C175	95	C735	249	CB250	193	CB750	113	CC269	249,259	CD230	473		
A702	224	B356	224	C176	95	C755	248	CB254	354	CB751	113	CC309	309	CD231	432		
A703	222	B357	224	C187	95	C756	248	CB254	174	CB753	113	CC310	64,323	CD232	432		
A704	222	B390	224	C190	102	C757	248	CB291	67	CB754	113	CC311	64,323	CD233	282		
A706	222	B422	234	C192	98	C758	248	CB324	47	CB755	113	CC329	344	CD237	69		
A708	240	B426	229	C195	97	C770	257	CB392	74,190	CB756	113	CC332	344	CD239	473		
A709	234	B427	229	C203	30	C794	285	CB439	299	CB757	113	CC344	379	CD242	167,470		
A724	237	B428	229	C204	30	C795	285,297	CB441	193	CB759	113	CC359	370	CD243	167,470		
A730	238	B429	229	C205	30	C797	285,297	CB442	193	CB767	45	CC360	370	CD244	167,470		
A734	237	B431	235	C213	29,69	C798	285,297	CB443	193	CB769	45	CC365	365	CD252	117		
A735	237	B432	235	C214	29,69	C799	99,285,297	CB444	193	CB770	45	CC395	278	CD269	100		
A736	237	B433	233	C233	70	C800	99,285,297	CB461	28	CB771	45	CC396	278	CD271	277		
A801	242	B434	233	C234	70	C801	99,285,297	CB462	28	CB772	45	CC402	278	CD272	97		
A813	242	B470	221	C235	70	C803	246	CB463	28	CB773	45	CC407	260,325,437	CD273	105		
A844	245	B471	217	C236	70	C810	246	CB464	28	CB774	45	CC408	260,325,437	CD277	423		
A845	242	B472	217	C238	104	C815	246	CB465	28	CB793	118	CC430	365	CD278	423		
A896	227	B478	78	C239	33	C816	246	CB466	28	CB794	118	CC432	365	CD279	423		
A898	244	B649	215	C243	29,278	C824	102	CB467	28	CB795	59	CC442	86,126	CD283	95		
A898	244	B740	236	C250	30,71	C831	285	CB468	28	CB808	109	CC443	86	CD284	292		
A899	244	BB87	233	C253	29	C832	285	CB469	28	CB842	80	CC444	86	CD290	46,331		
A914	214	B979	242	C254	260	C834	286	CB470	28	CB843	80	CC445	86	CD291	46,331		
A914	214	B979	242	C264	246	C835	286	CB471	30	CB866	56	CC446	86,126	CD292	46,331		
A919																	

# INDEX PAR CODE PRODUIT

CODE PAGE	CODE PAGE	CODE PAGE	CODE PAGE	CODE PAGE	CODE PAGE	CODE PAGE	CODE PAGE
CD503 166	CE165 313	CF047 335	CF892 251	CK397 424	CM352 400	CP340 406	CS001 283
CD504 166	CE172 310	CF048 335	CF894 251	CK406 116	CM368 74	CP395 179	CS013 120
CD506 202	CE174 310	CF049 335	CF895 246	CK407 116	CM398 116	CP412 177	CS014 120
CD507 202	CE178 207	CF050 335	CF897 246	CK408 62,114	CM433 474	CP417 59	CS025 283
CD508 208	CE208 399	CF051 335	CF898 246	CK409	CM434 474	CP418 59	CS032 55
CD522 203	CE225 418	CF064 112	CF899 246	62,64,82,114,116	CM438 87	CP445 268	CS036 103
CD523 193	CE230 178	CF101 366	CF912 290	CK509 96	CM540 187	CP446 268	CS040 19
CD529 367	CE231 182	CF102 366	CF913 290	CK510 161	CM541 187	CP448 256	CS041 19
CD538 193	CE241 122	CF120 128	CF915 293	CK640 511	CM542 187	CP497 67	CS043 19
CD539 193	CE246 70	CF121 128	CF916 293	CK698 398	CM543 187	CP498 67	CS044 19
CD550 369,433-434	CE247 70	CF129 125	CF920 264	CK717 102	CM545 187	CP512 179	CS052 407
CD551 369	CE249 175	CF130 128,210	CF922 264	CK800 105	CM555 256	CP513 179	CS102 486
CD552 369	CE256 187	CF131 156	CF923 264	CK824 103	CM556 256	CP520 263	CS103 486
CD562 428	CE257 187	CF132 126	CF924 264	CK851 161	CM557 256	CP541 327	CS105 513
CD563 393	CE260 182	CF135 126	CF925 297	CK874 189	CM560 100,189	CP542 327	CS106 513
CD564 294	CE263 187	CF136 156	CF927 264	CK877 189	CM561 189	CP652 206	CS207 467
CD610 488	CE264 187	CF137 155	CF928 264	CK879 189	CM562 189	CP653 206	CS208 467
CD611 488	CE270 45	CF138 155	CF931 264	CK881 100,189	CM564 189	CP717 190	CS269 513
CD612 489	CE271 45	CF139 140	CF932 264	CK893 170	CM606 106	CP718 190	CS351 181
CD613 489	CE272 45	CF157 148	CF934 264	CK912 115	CM639 72	CP719 190	CS451 88
CD614 489	CE273 45	CF159 137	CF937 264	CK916 431	CM671 82	CP728 475	CS471 23
CD615 489	CE274 45	CF160 305	CF938 264	CK932 48	CM675 317	CP762 312	CS473 23
CD616 494	CE275 45	CF161 305	CF948 274	CK935 178	CM676 317	CP763 312	CS490 380
CD621 43	CE276 45	CF164 301	CF949 274	CK936 178	CM677 317	CP764 312	CS491 380
CD623 43	CE277 45	CF165 301	CF950 274	CK937 176	CM679 317	CP793 395	CS494 48,50
CD625 43	CE278 45	CF166 301	CF952 268	CK939 112	CM698 57	CP799 400	CS496 50
CD628 43	CE279 45	CF167 301	CF959 345	CK959 119	CM747 121	CP821 426	CS497 50
CD629 43	CE280 45	CF171 345	CF961 345	CK960 206	CM759 99	CP829 369	CS545 312
CD630 43	CE281 45	CF204 128	CF964 291	CK969 179	CM763 407	CP840 248,251	CS550 102
CD631 43	CE284 45	CF205 360	CF965 291	CK970 117	CM786 343	CP841 248,251	CS570 402
CD632 43	CE286 45	CF207 340	CF966 268	CL009 84	CM787 343	CP842 248,251	CS573 402
CD636 42	CE287 45	CF209 349	CF970 200	CL027 106	CM788 343	CP843 248,251	CS586 476
CD638 43	CE288 45	CF227 113	CF971 200	CL068 261	CM789 343	CP848 408	CS712 298
CD639 43	CE289 45	CF230 389	CF992 292	CL082 127	CM826 183	CP849 408	CS713 298
CD648 42	CE298 74	CF231 389	CF994 265	CL108 499	CM863 102	CP851 427	CS714 298
CD649 42	CE307 94	CF237 266	CF996 291	CL109 499	CM921 86	CP853 54	CS727 132
CD665 207	CE308 94	CF239 260,419	CG041 340	CL111 127	CM930 117	CP855 55	CS728 132
CD666 426	CE316 69	CF246 161	CG042 340	CL126 202	CM940 87	CP857 54	CS730 132
CD678 65	CE318 69	CF248 161	CG043 340	CL127 202	CM942 56	CP862 257	CS731 132
CD714 44,331	CE319 69	CF254 410	CG044 207	CL128 202	CM942 56	CP868 436	CS734 286
CD715 44,331	CE325 69	CF255 272	CG045 207	CL129 202	CM942 56	CP870 406	CS735 286
CD716 44,331	CE326 69	CF257 410	CG046 296	CL141 57	CM942 56	CP871 406	CS753 329
CD719 44,331	CE327 69	CF258 410	CG047 163	CL174 83	CM942 56	CP872 406	CS754 329
CD720 44,331	CE328 70	CF269 65	CG140 350	CL175 83	CM942 56	CP921 416	CS756 329
CD723 31	CE329 68	CF295 69	CG141 350	CL179 68	CM942 56	CP929 127,384	CS770 284
CD728 36	CE333 70	CF296 68	CG143 350	CL186 126,401	CM942 56	CP949 18	CS771 284
CD735 28	CE334 70	CF297 68	CG149 270	CL190 119	CM942 56	CP951 17	CS774 301
CD737 28	CE335 70	CF308 73	CG186 362	CL191 119	CM942 56	CP955 18	CS775 301
CD739 35	CE336 70	CF309 117	CG188 362	CL196 419	CM942 56	CP956 17	CS803 300
CD740 35	CE341 98	CF310 103	CG189 112	CL197 419	CM942 56	CP957 17	CS805 203
CD741 35,63	CE356 421	CF311 103	CG193 362	CL198 419	CM942 56	CP959 17	CS806 203
CD751 74	CE370 159	CF312 103	CG196 362	CL199 419	CM942 56	CR036 59	CS808 203
CD787 158	CE380 422	CF339 102	CG221 362	CL203 67	CM942 56	CR049 247	CS827 344
CD789 158	CE381 187	CF349 173,310	CG223 137	CL205 398	CM942 56	CR050 280	CS828 344
CD792 158	CE382 187	CF350 173	CG229 296	CL209 67	CM942 56	CR051 280	CS829 344
CD793 159	CE399 288	CF351 173	CG295 193	CL298 73	CM942 56	CR220 126	CS850 296
CD796 163	CE408 82	CF352 173	CG299 60	CL309 82	CM942 56	CR343 47	CS910 283
CD800 163	CE409 82	CF353 173	CG330 422	CL310 119	CM942 56	CR344 47	CS911 283
CD801 163	CE414 84	CF354 32	CG352 41	CL316 175	CM942 56	CR346 47	CS939 397
CD803 161	CE415 84	CF360 16	CG353 41	CL319 67	CM942 56	CR403 256	CS950 418
CD804 165	CE530 32	CF362 16	CG354 41	CL337 74	CM942 56	CR448 72	CW018 87
CD805 165	CE531 32	CF363 16	CG355 41	CL371 111	CM942 56	CR468 54	CW112 273
CD806 165	CE536 28	CF364 16	CG398 347	CL372 111	CM942 56	CR478 149	CW113 273
CD807 165	CE537 28	CF365 16	CG399 347	CL381 73	CM942 56	CR525 409	CW114 273
CD808 166	CE544 35	CF368 142	CG767 127	CL392 73	CM942 56	CR526 409	CW123 273
CD809 158	CE593 141	CF369 16	CG834 134	CL393 73	CM942 56	CR527 409	CW130 146
CD810 158	CE678 57	CF370 16	CG835 135	CL443 101	CM942 56	CR528 409	CW131 146
CD811 158	CE692 132	CF375 153	CG836 134	CL485 82	CM942 56	CR529 409	CW132 146
CD812 158	CE693 132	CF378 42	CG837 134	CL492 121	CM942 56	CR563 71	CW146 431
CD813 158	CE884 272	CF379 42	CG838 135	CL571 121	CM942 56	CR689 70	CW159 112
CD814 158	CE885 272	CF383 42	CG841 474	CL572 121	CM942 56	CR690 70	CW193 495
CD815 162	CE984 379	CF384 42	CG945 60	CL582 355	CM942 56	CR691 70	CW194 495
CD816 162	CE985 379	CF390 267	CG951 60	CL583 355	CM942 56	CR692 70	CW195 495
CD817 162	CE990 182	CF396 267	CG984 335	CL657 179	CM942 56	CR706 177	CW196 495
CD818 162	CE994 182	CF403 174,354	CG985 335	CL658 179	CM942 56	CR708 98	CW197 493
CD901 185	CE995 176	CF406 378	CG986 335	CL659 179	CM942 56	CR711 504	CW198 493
CD902 184	CE996 176	CF439 169	CG987 335	CL681 179	CM942 56	CR742 296	CW202 172
CD903 184	CE999 182	CF591 181	CG988 335	CL688 180	CM942 56	CR743 296	CW203 172
CD904 184	CF001 411	CF592 181	CG989 335	CL693 176	CM942 56	CR831 42	CW204 172
CD907 184,266	CF004 410-411	CF600 422	CG994 260	CL701 188	CM942 56	CR861 512	CW205 172
CD908 184,266	CF005 411	CF604 513	CH988 59	CL705 176	CM942 56	CR940 313	CW251 49
CD931 78	CF007 411	CF623 159	CJ050 54	CL713 325,437	CM942 56	CR949 313	CW293 307
CD951 179	CF008 412	CF647 102	CJ057 54	CL714 325,437	CM942 56	CR954 126,367	CW294 307
CD952 179	CF009 413	CF648 99	CJ062 54	CL741 175	CM942 56	CR956 285	CW305 404
CD957 104	CF011 412	CF649 104	CJ297 53	CL943 280	CM942 56	CR958 285	CW306 404
CD965 418	CF013 411	CF730 58	CJ299 53	CL944 280	CM942 56	CR961 266	CW312 300
CD978 272	CF014 413	CF740 368	CJ303 53	CL947 280	CM942 56	CR981 409	CW314 300
CE038 267	CF020 335	CF749 58	CJ305 53	CM061 64,116	CM942 56	CR990 421	CW321 304
CE039 267	CF021 335	CF750 477	CJ342 53	CM062 64,116	CM942 56	CP068 273	CW322 304
CE139 140	CF022 335	CF760 400	CJ448 54	CM063 64,116	CM942 56	CP069 273	CW352 286,324
CE141 378	CF023 335	CF761 400	CJ498 52	CM164 36	CM942 56	CP082 348	CW362 380
CE142 140	CF024 335	CF796 200-201	CJ501 52	CM187 31	CM942 56	CP106 300	CW364 380
CE146 353	CF025 335	CF797 201	CJ503 52	CM188 31	CM942 56	CP107 300	CW370 381
CE148 66	CF040 335	CF840 251,259	CJ543 53	CM232 410	CM942 56	CP118 257	CW373 381
CE150 369	CF041 335	CF841 251	CJ988 80,99	CM235 410	CM942 56	CP119 257	CW384 491
CE151 369	CF042 335	CF842 251	CK305 507	CM237 413	CM942 56	CP170 18	CW396 48
CE153 149	CF043 335	CF843 251	CK323 419-420	CM266 124	CM942 56	CP171 18	CW397 48
CE154 149	CF044 335	CF844 251	CK325 84	CM287 474	CM942 56	CP173 18	CW488 354
CE155 149	CF045 335	CF845 251	CK354 119	CM289 419	CM942 56	CP268 327	CW498 265
CE164 355	CF046 335	CF849 86	CK361 386	CM318 78	CM942 56	CP269 327	CW524 21

# INDEX PAR CODE PRODUIT

CODE	PAGE	CODE	PAGE	CODE	PAGE	CODE	PAGE	CODE	PAGE	CODE	PAGE	CODE	PAGE	CODE	PAGE
CW525	21	D394	160	DA523	279	DB464	202	DE799	168,471	DK399	185	DL384	253	DM181	177
CW526	21	D395	121,281-282	DA524	279	DB465	202	DE853	160	DK572	79	DL385	255	DM182	177
CW527	21	D396	260,325,437	DA525	305	DB466	202	DE855	336	DK574	79	DL386	254	DM183	177
CW528	21	D397	281	DA527	279	DB467	203	DE856	336	DK577	79	DL450	369	DM193	93,129
CW582	205	D401	260	DA528	279	DB483	191	DE858	336	DK578	79	DL468	156	DM194	93,129
CW586	205	D402	260	DA529	279	DB484	191	DE859	336	DK579	79	DL475	149	DM208	86
CW590	205	D404	260	DA530	279	DB485	191	DE903	357	DK580	79	DL476	134-137	DM209	66
CW594	205	D406	260	DA531	279	DB492	101	DE904	357	DK583	79	DL477	137	DM210	66
CW715	187	D410	259	DA532	305	DB493	101	DE905	357	DK586	79	DL480	155	DM214	66
CW716	187	D420	259	DA538	476	DB494	101	DE906	357	DK587	79	DL490	156	DM218	99
CW717	187	D440	260	DA539	476	DB496	184	DE907	357	DK670	386	DL498	156	DM220	86
CW718	187	D445	271	DA540	475	DB497	184	DE925	101,185	DK737	367	DL710	215	DM221	86
CW719	160	D446	270	DA546	502	DB498	184	DE926	101,185	DK738	365	DL711	215	DM342	364
CW722	206	D454	271	DA547	502	DB520	37	DE927	101,185	DK770	311	DL712	219	DM343	364
CW723	206	D455	271	DA548	502	DB521	37	DE928	101,185	DK771	311	DL831	379	DM343	364
CW724	206	D463	270	DA549	502	DB527	37	DE952	195	DK806	37	DL832	379	DM470	424
CW725	273	D474	259	DA564	396	DB566	304	DF010	155	DK807	37	DL833	157	DM712	336
CW726	273	D475	71,265	DA565	396	DB567	304	DF054	62	DK808	37	DL876	150	DM713	336
CW778	91	D477	261	DA566	396	DB568	304	DF055	62	DK809	37	DL880	151	DM714	336
CW779	91	D503	248	DA567	396	DB644	60	DF107	161	DK816	35,65	DL881	150	DM715	336
CW800	340	D558	277	DA569	158	DB645	60	DF112	198	DK820	35,65	DL882	150	DM717	315
CW801	340	D594	296	DA570	344	DB843	400	DF136	221	DK821	35,65	DL885	51	DM718	315
CW808	350	D607	105	DA571	344	DB947	50	DF142	158	DK822	35,63	DL887	51	DM719	315
CW809	350	D612	265	DA572	344	DB948	50	DF158	105	DK823	35	DL900	157	DM720	315
CW810	350	D613	265	DA573	344	DB950	475	DF160	160	DK825	35	DL901	157	DM729	336
CW811	350	D625	265	DA589	176	DB951	475	DF173	22	DK826	35	DL912	164	DM730	336
CW815	56	D626	265	DA602	140	DB952	475	DF174	22	DK827	35	DL913	164	DM731	336
CW816	56	D628	265	DA603	129	DC024	51	DF175	22	DK828	35	DL914	501	DM732	336
CW817	56	D629	265	DA604	129	DC025	51	DF176	22	DK829	35	DL915	501	DM733	336
CW863	438	D632	264	DA605	129	DC126	193	DF177	22	DK830	35	DL916	501	DM734	336
CW864	438	D634	265	DA680	508	DC243	284	DF178	22	DK831	35	DL917	501	DM735	336
CW904	182	D649	279	DA693	157,204	DC305	19	DF179	22	DK832	35	DL918	200	DM736	336
CW905	182	D653	266	DA695	204	DC458	171	DF180	22	DK833	35	DL919	200-201	DM737	336
CW906	178	D675	266	DA696	204	DC469	146	DF181	22	DK834	35	DL920	200-201	DM738	336
CW929	187	D676	266	DA706	89	DC470	280	DF182	22	DK836	35	DL921	200-201	DM739	336
CW950	107	D701	256	DA707	89	DC476	280	DF183	22	DK840	384	DL922	203	DM740	336
CW951	107	D702	256	DA716	88	DC662	336,338	DF184	22	DK890	78	DL923	200-201	DM741	336
CW954	210	D718	257	DA717	88	DC663	336,338	DF191	333	DK946	405	DL931	202	DM742	336
CW990	303	D719	267	DA744	332	DC664	336,338	DF192	333	DK977	399	DL937	311	DM743	336
CW991	303	D720	257	DA745	332	DC665	336,338	DF193	333	DK986	403	DL939	163	DM744	336
CY024	267	D722	257	DA746	332	DC666	336,338	DF194	333	DL011	367	DL940	163	DM745	336
CY054	99	D734	246	DA770	90	DC672	405	DF195	333	DL012	367	DL942	313	DM746	336
CY080	101,185	D738	257	DA771	90	DC701	315	DF225	98	DL015	140	DL943	286,324	DM747	336
CY117	304	D750	264	DA774	90	DC708	206	DF234	158	DL018	125	DL944	286,324	DM748	336
CY118	308	D752	268	DA775	90	DC709	206	DF262	428	DL046	154	DL945	286,324	DM749	336
CY119	308	D753	325,437	DA807	325	DC710	206	DF655	197	DL107	54	DL949	314	DM750	336
CY140	407	D770	279	DA890	338	DC711	206	DF717	291	DL126	45	DL951	314	DM751	336
CY141	407	D772	279	DA891	338	DC712	206	DF825	399	DL129	45	DL952	314	DM752	336
CY221	287	D773	279	DA892	338	DC713	206	DF875	117	DL146	62,72	DL953	314	DM753	336
CY222	287	D786	105	DA896	60	DC714	272	DG299	122	DL148	67	DL979	343	DM754	336
CY223	287	D790	86	DA898	60	DC715	272	DC400	379	DL157	91	DL980	343	DM755	336
CY224	287	D818	258	DA933	50	DC717	100	DH631	40	DL158	80,99	DL981	343	DM756	336
CY225	287	D824	93	DA957	436	DC723	181	DH632	40	DL160	111	DL982	343	DM757	336
CY233	60	D825	94	DA987	26,437	DC724	181	DH633	40	DL161	111	DL983	343	DM758	336
CY282	51	D828	248	DA989	26,437	DC725	181	DH634	40	DL162	111	DL984	343	DM759	336
CY293	283	D833	105	DA994	510	DC858	431	DH635	40	DL163	110	DL985	352	DM760	336
CY339	404	D838	58	DA995	510	DC859	431	DH636	40	DL164	109	DL987	352	DM761	336
CY393	121,281	D848	103	DA996	510	DC875	176	DH637	40	DL165	109	DL988	352	DM762	336
CY399	276	D857	93	DA997	510	DC900	391	DH638	40	DL166	109	DL989	352	DM770	357
CY401	124,275	D865	74	DB003	92	DC901	391	DH639	40	DL167	111	DL992	352	DM771	357
CY402	281	D866	105	DB004	92	DC901	337	DH640	40	DL168	111	DL993	352	DM772	357
CY404	275	D868	98	DB005	92	DC962	337	DH852	53	DL169	111	DM001	261	DM773	357
CY407	276	D871	100	DB010	335	DC963	337	DJ266	54	DL170	112	DM002	261	DM774	357
CY408	58	D894	56	DB011	335	DC964	337	DJ660	92	DL177	53	DM003	261	DM775	357
CY423	408	D904	55	DB012	335	DC965	337	DJ661	92	DL187	81,94	DM004	261	DM776	357
CY570	296	D931	55	DB014	335	DC980	338	DJ955	26	DL215	56	DM005	261	DM780	92
CY574	296	D940	52	DB015	335	DC981	338	DJ956	26	DL221	94	DM006	261	DM781	92
CY575	296	D961	96	DB016	335	DC982	338	DJ957	26	DL222	94	DM020	268	DM782	92
CY581	208	D962	96	DB104	350	DC983	338	DJ958	26	DL224	96	DM021	268	DM783	92
CY795	380	D963	96	DB125	342	DC984	338	DJ959	26	DL225	96	DM022	268	DM795	91
CY796	380	DA015	182	DB126	342	DE121	293	DJ960	342	DL226	194	DM023	268	DM796	91
CY797	380	DA042	287	DB127	342	DE164	428	DJ963	342	DL239	71	DM025	268	DM797	91
CY798	380	DA043	287	DB152	349	DE205	404	DK353	466	DL261	95	DM036	265	DM798	91
CY950	147	DA044	287	DB153	349	DE312	92	DK354	466	DL264	95	DM037	265	DM800	92
CY951	146	DA119	348	DB154	349	DE313	92	DK355	466	DL265	95	DM038	265	DM840	142
CY995	382	DA257	512	DB162	258	DE314	92	DK356	466	DL277	382	DM039	265	DM841	142
CY996	382	DA301	160	DB167	391	DE315	92	DK357	466	DL278	382	DM052	274	DM842	142
D030	256	DA362	295	DB170	385	DE316	92	DK358	466	DL300	278,297	DM053	274	DM868	397
D044	279	DA363	295	DB175	384	DE325	160	DK359	467	DL318	250	DM056	286	DM869	397
D050	264	DA404	441	DB177	392	DE340	438	DK376	184	DL319	250	DM058	286,324	DM873	386
D051	264	DA410	268	DB183	434	DE341	438	DK377	184	DL320	250	DM059	285	DM874	386
D052	264	DA412	268	DB191	392	DE478	151	DK378	183-184	DL335	259	DM067	419	DM876	406-407
D053	264	DA426	269	DB193	391	DE479	151	DK380	184	DL337	168,471	DM071	476	DM877	260
D090	53	DA427	269	DB203	393	DE601	47	DK381	184	DL338	168,471	DM075	477	DM880	419
D091	53	DA439	251,259	DB234	419	DE602	47	DK382	184	DL340	257	DM076	477	DM881	419
D092	53	DA440	252	DB257	402	DE603	47	DK383	183	DL341	258	DM105	101	DM882	419
D096	55	DA441	252	DB266	416	DE604	47	DK385	181	DL342	259	DM107	105	DM883	419

# INDEX PAR CODE PRODUIT

CODE PAGE	CODE PAGE	CODE PAGE	CODE PAGE	CODE PAGE	CODE PAGE	CODE PAGE	CODE PAGE
DN677 414	DP147 113	DR629 97	DR962 145	DS431 375	DW440 330	DW566 349	DY980 186
DN803 128,210,365	DP156 63	DR635 98	DR977 145	DS432 375	DW441 330	DW569 349	DY981 186
DN819 162	DP160 116	DR697 56	DR978 145	DS433 375	DW442 330	DW570 349	DY982 186
DN823 162	DP161 116	DR699 56	DR981 145	DS434 375	DW443 330	DW571 349	DY983 186
DN824 162	DP164 114	DR713 55	DR983 145	DS435 371	DW444 330	DW572 349	DY984 186
DN825 162	DP180 190	DR717 55	DR984 145	DS436 371	DW445 330	DW573 349	DY985 186
DN826 162	DP194 192	DR736 114	DR986 145	DS437 371	DW446 330	DW574 349	DY986 186
DN827 162	DP196 192	DR741 103	DR987 145	DS438 371	DW447 330	DW575 349	DY987 186
DN828 162	DP206 195	DR742 103	DR988 145	DS439 371	DW448 330	DW576 349	DY990 408
DN829 162	DP207 87	DR743 103	DR989 145	DS440 371	DW449 330	DW577 349	DY993 388
DN830 162	DP210 91	DR755 429	DR992 145	DS441 371	DW450 330	DW579 350	DY994 388
DN831 162	DP211 91	DR756 429	DS020 89	DS442 371	DW451 330	DW580 349	DY995 388
DN832 162	DP213 87	DR757 428	DS021 89	DS443 371	DW452 330	DW581 349	DY996 388
DN833 162	DP214 87	DR758 428	DS022 89	DS444 371	DW453 330	DW582 349	DY997 388
DN834 162	DP215 87	DR759 428	DS023 89	DS445 371	DW454 330	DW583 350	DY998 388
DN839 158	DP216 87	DR782 19	DS024 89	DS446 370	DW455 330	DW584 350	E002 302
DN840 158	DP217 87	DR783 19	DS027 89	DS447 370	DW456 330	DW585 350	E013 302
DN841 158	DP218 87	DR784 19	DS052 186	DS448 370	DW457 330	DW586 350	E017 302
DN842 158	DP219 73	DR785 19	DS053 186	DS449 370	DW458 330	DW620 188	E019 302
DN843 158	DP228 72	DR800 24	DS054 186	DS450 370	DW459 330	DW621 190	E020 61
DN844 158	DP239 60	DR801 24	DS055 186	DS451 370	DW460 330	DW623 188	E025 302
DN845 158	DP278 70	DR802 24	DS056 186	DS452 370	DW461 330	DW624 176	E032 56
DN847 210	DP279 70	DR803 24	DS057 186	DS453 370	DW462 330	DW625 177	E036 56
DN857 271	DP288 472	DR805 24	DS058 186	DS454 361	DW478 337	DW627 177	E039 56
DN858 271	DP289 472	DR806 24	DS059 186	DS456 361	DW479 337	DW628 178	E043 302
DN891 315	DP290 363	DR807 24	DS083 88	DS457 361	DW480 337	DW629 190	E046 301
DN892 315	DP751 55	DR808 24	DS087 88	DS458 361	DW481 337	DW631 180	E047 301
DN893 315	DP752 55	DR809 24	DS088 88	DS459 361	DW482 337	DW636 176	E049 56
DN896 316	DP759 55	DR810 24	DS092 88	DS460 375,469	DW483 337	DY107 206	E062 300
DN897 316	DP956 42	DR812 24	DS093 88	DS461 375,469	DW484 337	DY176 330	E073 422
DN898 316	DP965 43	DR813 24	DS094 88	DS462 375,469	DW485 337	DY180 351	E092 273
DN899 316	DP972 42	DR814 24	DS095 88	DS463 375,469	DW486 337	DY181 351	E093 273
DN903 316	DP974 42	DR815 24	DS096 88	DS464 375,469	DW487 337	DY224 381	E145 304
DN904 316	DP981 47	DR816 24	DS097 88	DS465 375,469	DW488 337	DY225 381	E148 170
DN905 301	DP982 47	DR817 24	DS098 88	DS466 375,469	DW489 337	DY226 381	E149 171
DN906 301	DP985 47	DR819 24	DS130 60	DS467 375,469	DW490 337	DY227 381	E150 171
DN910 341	DR061 382	DR820 24	DS131 60	DS468 441	DW491 337	DW491 337	E153 94
DN912 248,259	DR063 382	DR821 147	DS132 60	DS469 441	DW492 337	DY229 381	E188 402
DN913 249	DR065 382	DR822 147	DS133 60	DS470 441	DW493 337	DY272 55	E195 302
DN915 283	DR071 382	DR823 147	DS146 60	DS471 441	DW494 337	DY298 121	E196 302
DN916 283	DR073 382	DR825 407	DS150 136	DS475 358	DW498 337	DY300 55	E198 302
DN927 310	DR075 382	DR826 441	DS151 136	DS516 91	DW499 337	DY301 55	E217 80
DN928 310	DR087 23	DR845 89	DS152 136	DS517 91	DW500 338	DY302 55	E219 80
DN929 310	DR088 23	DR847 89	DS153 136	DS518 91	DW501 338	DY303 55	E221 80
DN930 249,259	DR089 23	DR848 89	DS154 136	DS519 91	DW502 338	DY304 55	E222 80
DN939 283	DR090 23	DR849 89	DS155 137	DS551 413	DW503 338	DY305 55	E223 80
DN940 310	DR092 23	DR850 89	DS156 137	DS552 413	DW504 338	DY306 55	E225 80
DN962 302	DR093 23	DR851 89	DS157 136	DS553 413	DW505 338	DY370 381	E226 80
DN967 287	DR094 23	DR852 89	DS158 136	DS660 358	DW506 338	DY371 381	E227 80
DN970 265	DR095 23	DR856 88	DS169 26,437	DS661 358	DW507 338	DY372 381	E266 383
DN976 266	DR096 23	DR857 88	DS171 26	DS662 358	DW508 338	DY373 381	E267 383
DN989 407	DR098 23	DR858 88	DS172 26	DS663 358	DW509 338	DY374 381	E268 383
DN996 270	DR099 23	DR859 88	DS173 26	DS664 358	DW510 338	DY375 381	E269 383
DP013 281	DR300 143	DR860 88	DS174 26	DS665 358	DW511 337	DY376 381	E270 383-384
DP014 275	DR306 143	DR861 88	DS175 26	DS666 358	DW512 337	DY377 380	E271 383-384
DP015 275	DR492 333	DR863 88	DS176 26	DS667 358	DW514 337	DY378 380	E287 85
DP016 275	DR493 333	DR864 88	DS177 26	DS668 358	DW515 337	DY379 380	E290 80
DP017 275	DR494 333	DR867 88	DS178 26	DS669 358	DW517 337	DY380 380	E291 80
DP018 275	DR495 333	DR868 88	DS179 26	DT195 335	DW520 337	DY381 380	E292 80
DP019 287	DR496 333	DR870 89	DS180 435	DT196 335	DW521 337	DY382 380	E293 80
DP022 277	DR499 333	DR871 89	DS181 435	DT197 335	DW522 337	DY383 381	E328 300
DP025 264	DR512 46	DR872 89	DS182 436	DT198 335	DW523 337	DY384 381	E330 300
DP028 293	DR513 46	DR874 89	DS183 436	DT440 147	DW524 337	DY385 381	E332 300
DP029 294	DR514 46	DR875 89	DS185 435	DT442 147	DW526 337	DY386 381	E339 303
DP030 294	DR517 46	DR876 89	DS187 416	DT443 147	DW530 338	DY387 381	E340 302
DP031 294	DR518 46	DR877 89	DS188 416	DT468 379	DW531 338	DY388 381	E344 309
DP032 294	DR519 46	DR896 145	DS189 416	DW159 165	DW532 338	DY389 380	E401 296
DP033 294	DR541 311	DR897 145	DS190 416	DW246 177	DW533 338	DY390 380	E406 296
DP034 294	DR542 311	DR898 144	DS191 426	DW247 177	DW534 338	DY391 380	E407 296
DP037 263	DR543 311	DR899 144	DS192 426	DW248 177	DW535 338	DY392 381	E440 296
DP038 128,211	DR544 311	DR900 144	DS393 358	DW249 177	DW536 338	DY393 381	E442 296
DP039 128,211	DR545 311	DR902 145	DS394 358	DW274 310	DW537 338	DY394 381	E443 296
DP053 108	DR547 311	DR912 145	DS395 358	DW283 308	DW538 338	DY414 68	E445 296
DP058 54	DR548 311	DR918 145	DS396 358	DW284 308	DW539 338	DY415 68	E426 382
DP059 54	DR551 311	DR922 144	DS397 358	DW285 308	DW540 338	DY416 68	E550 311
DP088 53	DR580 91	DR923 144	DS398 358	DW286 308	DW541 338	DY417 103	E552 311
DP094 54	DR581 91	DR924 144	DS399 358	DW287 308	DW542 338	DY422 414	E553 311
DP095 54	DR582 91	DR926 145	DS400 358	DW288 308	DW543 338	DY460 429	E554 311
DP097 52	DR583 91	DR927 145	DS401 358	DW289 308	DW544 338	DY461 429	E560 278
DP103 58	DR584 91	DR928 145	DS402 358	DW290 307	DW545 338	DY462 429	E561 311
DP104 58	DR585 91	DR929 145	DS403 358	DW291 307	DW546 338	DY463 428	E576 382
DP109 105	DR586 91	DR930 144	DS404 358	DW292 307	DW547 338	DY464 428	E578 353
DP110 52	DR587 91	DR931 144	DS405 358	DW293 307	DW548 338	DY465 428	E579 353
DP111 52	DR588 91	DR932 144	DS406 358	DW294 307	DW549 338	DY717 146	E581 324
DP115 104	DR589 91	DR933 145	DS408 358	DW295 307	DW550 168,471	DY727 147	E585 324
DP121 101	DR590 99	DR934 145	DS410 358	DW296 307	DW551 168,471	DY729 146	E589 324
DP122 101	DR592 98	DR937 145	DS411 358	DW297 307	DW552 168,471	DY737 146	E611 268
DP123 101	DR593 96	DR938 144	DS412 358	DW298 307	DW553 168,471	DY738 146	E624 273
DP127 111	DR594 103	DR939 144	DS413 358	DW299 307	DW554 168,471	DY790 61	E625 273
DP128 111	DR600 99	DR940 144	DS414 358	DW347 177	DW555 168,471	DY792 61	E626 273
DP129 111	DR606 96	DR941 145	DS415 358	DW349 177	DW556 168,471	DY793 61	E645 302
DP131 74	DR609 97	DR944 145	DS416 358	DW431 330	DW557 168,471	DY794 61	E646 302
DP133 121	DR610 98	DR945 145	DS417 358	DW432 330	DW558 168,471	DY820 378	E647 302
DP138 63	DR620 99	DR947 144	DS418 358	DW433 330	DW559 168,471	DY821 378	E653 77
DP139 63	DR621 99	DR948 144	DS419 358	DW434 330	DW560 168,471	DY822 378	E654 77
DP140 113	DR622 98	DR950 145	DS420 358	DW435 330	DW561 168,471	DY823 378	E663 77
DP142 113	DR623 96	DR955 144	DS421 358	DW436 330	DW562 168,471	DY824 378	E687 310
DP144 113	DR626 96	DR956 144	DS422 358	DW437 330	DW563 168,471	DY825 378	E689 341
DP145 113	DR627 98	DR957 144	DS423 358	DW438 330	DW564 349	DY826 378	E690 341
DP146 113	DR628 97	DR959 145	DS430 375	DW439 330	DW565 349	DY829 378	E692 302



# INDEX PAR CODE PRODUIT

CODE	PAGE	CODE	PAGE	CODE	PAGE	CODE	PAGE	CODE	PAGE	CODE	PAGE	CODE	PAGE	CODE	PAGE	CODE	PAGE
E695	341	F603	206	FA327	25	FB426	170	FB955	20	FD388	174	FN396	199	G622	499		
E698	329	F604	206	FA328	25	FB427	170	FB956	20	FD389	174	FN397	199	G784	423		
E700	353	F612	167,470	FA329	25	FB428	170	FB957	20	FD496	196	FN398	198	GC135	311		
E712	277,285,324	F613	167,470	FA330	25	FB429	170	FB958	20	FD497	196	FN399	198	GC138	311		
E714	304	F614	167,470	FA331	25	FB435	51	FB959	20	FD498	196	FN836	138	GC141	311		
E788	77	F615	167,470	FA332	25	FB436	51	FB977	17	FD933	170	FN959	139	GC536	360		
E789	77	F616	167,470	FA333	25	FB437	51	FB978	19	FD934	170	FN975	199	GC542	69		
E790	77	F617	167,470	FA334	25	FB438	51	FB980	18	FD935	170	FN976	199	GC568	256		
E791	77	F618	167,470	FA335	25	FB439	51	FB984	18	FD936	87	FN990	137	GC591	379		
E792	77	F619	167,470	FA336	25	FB470	314	FB986	17	FD937	87	FN991	137	GC594	152		
E793	77	F634	206	FA337	25	FB471	314	FB987	17	FD938	87	FN992	133	GC595	152		
E794	77	F636	206	FA338	25	FB473	314	FB988	17	FD951	81	FN993	133	GC596	152		
E795	77	F649	206	FA339	25	FB474	314	FB989	17	FD952	83	FN996	153	GC607	125		
E798	303	F661	414	FA340	25	FB475	314	FB990	17	FD953	83	FP053	138	GC608	125		
E818	285	F681	365	FA341	25	FB477	314	FB991	17	FD954	83	FP055	138	GC677	121		
E819	285	F704	161	FA342	188	FB478	314	FB992	17	FD955	83	FP440	185	GC679	281		
E823	316	F758	347	FA343	188	FB480	50	FB994	17	FD956	81	FP441	185	GC682	65		
E831	317	F760	118	FA344	188	FB481	49	FB995	18	FD957	83	FP442	185	GC866	150-151		
E842	310	F761	118	FA345	188	FB482	49	FB996	18	FD986	94	FP443	185	GC867	151		
E845	304	F762	117	FA346	188	FB483	49	FB997	18	FE141	434	FP444	185	GC889	479		
E846	304	F764	117	FA360	176	FB484	50	FB999	18	FE142	434	FP684	89	GC960	174,354		
E847	304	F769	118	FA361	181	FB485	50	FC091	179	FE143	434	FP685	89	GC988	303		
E848	304	F773	71	FA363	181	FB486	50	FC092	179	FE150	120	FP686	89	GC989	303		
E849	304	F778	86	FA364	178	FB487	50	FC255	393	FE151	117	FP687	89	GC994	304		
E891	301	F859	108	FA366	176	FB522	343	FC256	394	FE152	121	FP688	89	GC995	304		
E893	347	F878	429	FA367	176	FB552	49	FC257	394	FE157	116	FP689	89	GC996	304		
E900	353	F896	394	FA369	176	FB553	49	FC258	395	FE158	116	FP730	246	GD003	303		
E910	353	F897	394	FA370	176	FB554	49	FC259	395	FE159	116	FP731	246	GD004	303		
E911	353	F905	207	FA372	178	FB556	183	FC268	408	FE211	190	FP732	246	GD005	303		
E912	353	F951	164	FA373	182	FB557	183	FC269	386	FE212	191	FP733	246	GD006	314		
E915	353	F953	159	FA376	183	FB560	20	FC272	53	FE216	191	FP734	246,259	GD007	314		
E918	353	F954	159	FA377	178	FB561	20	FC374	395	FE217	191	FP780	186	GD011	304		
E929	353	F955	158	FA378	183	FB562	20	FC375	395	FE218	191	FP781	186	GD012	304		
E930	353	F957	158	FA381	177	FB563	20	FC376	396	FE219	191	FP782	186	GD013	304		
E933	353	F959	158	FA382	177	FB564	20	FC377	396	FE225	191	FP783	186	GD015	304		
E943	158	F960	158	FA383	181	FB565	20	FC380	390	FE226	191	FP784	186	GD017	304		
E944	158	F961	160	FA385	183	FB566	20	FC381	390	FE227	191	FP935	386	GD018	304		
E947	158	F962	160	FA386	177	FB567	20	FC382	390	FE234	191	FP936	62	GD019	304		
E969	287	F963	160	FA389	182	FB568	20	FC383	390	FE235	191	FP938	348	GD022	260		
E972	383	F974	97	FA390	177	FB569	20	FC384	390	FE241	191	FP939	348	GD023	281		
E975	383	F975	99	FA391	183	FB573	50	FC385	390	FE242	191	FP983	197	GD024	281		
E977	384	F976	99	FA392	183	FB574	50	FC386	390	FE243	191	FP984	197	GD026	342		
E995	354	F977	94	FA440	497	FB575	50	FC510	180	FE249	191	FP985	197	GD027	342		
E996	354	F978	95	FA441	497	FB576	50	FC511	180	FE250	191	FR110	285	GD028	303		
F005	326,437	F980	100	FA442	496	FB577	50	FC515	188	FE251	191	FR111	285	GD029	303		
F006	326,437	F987	94	FA443	496	FB578	50	FC516	188	FE257	191	FR112	285	GD030	303		
F008	326,437	F993	366	FA700	203	FB608	310	FC517	188	FE258	191	FR173	372	GD031	303		
F009	326,437	F994	366	FA701	202	FB609	310	FC518	181	FE284	260,325	FR174	372	GD035	257		
F011	326,437	F995	366	FA705	202	FB623	150	FC519	181	FE470	120	FS130	258	GD036	257		
F012	326,437	F996	366	FA854	508	FB624	150	FC520	181	FE471	120	FS166	182	GD047	249,258		
F013	326,437	F997	366	FA855	508	FB664	181	FC524	180	FE472	120	FS315	433	GD048	352		
F014	326,437	F998	366	FA856	508	FB665	181	FC525	180	FE473	120	FS316	433	GD049	255		
F018	367	FA025	18	FA857	508	FB666	181	FC526	180	FE474	120	FS317	433	GD054	311		
F019	367	FA026	18	FA945	250	FB667	181	FC527	180	FE480	87	FS318	433	GD058	269		
F026	326,437	FA027	18	FA947	250	FB673	183	FC528	179	FE481	87	FS319	433	GD062	314		
F027	326,437	FA029	18	FA950	250	FB674	183	FC531	179	FE482	87	FS330	340	GD063	314		
F036	326,437	FA030	491	FA951	250	FB675	183	FC534	181	FE483	87	FS331	340	GD064	314		
F037	326,437	FA118	468	FA953	250	FB691	312	FC535	181	FE484	87	FS332	340	GD065	314		
F129	197	FA290	159	FA954	250	FB692	312	FC536	180	FE485	87	FS437	351	GD074	314		
F132	403	FA290	159	FA959	250	FB694	312	FC537	180	FE486	87	FS697	138	GD075	303		
F148	399	FA291	159	FB015	497	FB861	434	FC538	180	FE487	87	FS698	138	GD118	175		
F155	262	FA291	159	FB078	347	FB862	434	FC539	181	FE488	87	FS699	138	GD128	124		
F156	262	FA292	159	FB119	436	FB890	61	FC541	180	FE489	87	FS730	261	GD149	173		
F157	262	FA292	159	FB121	351	FB891	61	FC542	180	FE490	87	FS731	261	GD150	93		
F158	262	FA292	159	FB138	185	FB892	61	FC543	180	FE491	87	FS732	261	GD151	93		
F159	262	FA293	159	FB139	185	FB893	61	FC544	180	FE723	121	FS733	261	GD167	107		
F160	262	FA293	159	FB140	185	FB900	52	FC545	181	FE730	367	FS734	261	GD170	107		
F172	293	FA293	159	FB141	185	FB901	52	FC546	181	FE731	367	FS735	261	GD232	258		
F173	293	FA295	159	FB142	185	FB902	52	FC700	27	FE732	367	FS736	261	GD297	111		
F174	293	FA295	159	FB143	185	FB903	52	FC701	27	FE788	387	FS737	261	GD298	111		
F175	293	FA296	159	FB144	185	FB904	52	FC702	27	FE789	385	FT581	192	GD299	111		
F176	293	FA296	159	FB145	185	FB905	52	FC704	27	FE832	405	G107	427	GD301	201		
F178	295	FA296	159	FB146	185	FB906	52	FC705	27	FE833	405	G211	472	GD303	201		
F182	294	FA300	25	FB147	185	FB907	53	FC706	27	FE951	160	G293	405	GD304	203		
F201	295	FA301	25	FB148	185	FB909	53	FC707	27	FJ853	182	G377	501	GD307	202		
F202	254	FA302	25	FB149	185	FB910	52	FC708	27	FJ854	182	G378	501	GD324	51		
F203	253	FA303	25	FB160	183	FB911	52	FC710	27	FJ855	182	G379	504	GD325	51		
F209	383	FA304	25	FB162	183	FB912	52	FC711	27	FK385	199	G461	381	GD328	187		
F211	383	FA305	25	FB164	183	FB913	61	FC712	27	FN196	138	G590	490	GD329	187		
F218	424	FA306	25	FB166	183	FB914	61	FC713	27	FN197	138	G591	490	GD330	355		
F221	254	FA307	25	FB168	183	FB915	118	FC714	27	FN198	138	G592	490	GD331	228		
F222	253	FA308	25	FB196	183	FB916	118	FC716	27	FN199	138	G593	490	GD336	159		
F234	408	FA309	25	FB197	183	FB917	118	FC717	27	FN280	403	G594	494	GD385	149		
F283	95	FA310	25	FB198	183	FB918	118	FC718	27	FN281	402	G595	494	GD386	132		
F284	95	FA311	25	FB199	183	FB919	118	FC719	27	FN282	405	G596	501	GD387	132		
F285	95	FA312	25	FB270	351	FB920	118	FC720	27	FN283	405	G597	501	GD394	383		
F306	288	FA313	25	FB271	351	FB921	118	FC722	27	FN284	397	G598	504	GD395	383		
F314	292	FA314	25	FB272	351	FB922	56	FC723	27	FN285	397	G599	501	GD580</			

# INDEX PAR CODE PRODUIT

CODE PAGE	CODE PAGE	CODE PAGE	CODE PAGE	CODE PAGE	CODE PAGE	CODE PAGE	CODE PAGE
GD618 282	GF024 186-187	GF378 160	GG133 64	GG906 57	GH347 169	GJ461 417	GK976 166,194
GD619 282	GF025 186-187	GF379 160	GG135 64	GG910 57	GH348 172	GJ465 288	GK978 364
GD670 103	GF029 182	GF422 406	GG137 363	GG911 57	GH349 170,172	GJ469 72	GK979 259
GD685 96	GF030 187	GF427 419	GG140 351	GG912 57	GH350 170	GJ478 379	GK982 130
GD689 98	GF031 187	GF438 122	GG141 351	GG923 48	GH351 170	GJ486 323	GK983 130
GD695 324	GF032 187	GF448 72	GG178 467	GG925 347	GH352 170	GJ487 323	GK985 130
GD696 324	GF034 187	GF449 72	GG198 393	GG927 68	GH353 170	GJ488 323	GK988 130
GD719 260,355	GF035 187	GF461 108	GG199 393	GG928 58	GH354 170	GJ489 268	GK989 130
GD728 200	GF036 66,179	GF529 253	GG200 160	GG929 58	GH355 170	GJ498 342	GK991 135
GD729 200	GF037 66-67,73,179	GF609 158	GG203 160	GG930 58	GH356 170	GJ499 342	GK992 148
GD750 247	GF039 182	GF718 49	GG477 157,204	GG965 160	GH357 170	GJ500 373	GK993 148
GD751 203	GF040 187	GF719 49	GG478 157,204	GG971 161	GH358 116	GJ501 373	GK997 133
GD752 247	GF041 187	GF725 51	GG485 299	GG972 165	GH359 116	GJ502 373	GK999 141
GD753 247	GF042 187	GF726 51	GG496 139	GG973 161	GH386 62	GJ503 373	GL001 482
GD754 247	GF043 187	GF727 51	GG497 139	GG976 128,211	GH387 62	GJ504 373	GL002 482
GD755 247	GF044 187	GF728 51	GG498 361	GG977 211	GH388 62	GJ505 373	GL003 482
GD756 247	GF045 187	GF730 51	GG499 361	GG978 211	GH389 62	GJ506 373	GL004 483
GD758 247	GF046 176	GF731 51	GG560 425	GG995 182	GH390 62	GJ507 373	GL006 483
GD759 247	GF047 176	GF732 51	GG561 425	GG996 189	GH397 116	GJ508 373	GL007 482
GD768 250	GF048 176	GF733 51	GG566 400	GH001 172	GH398 116	GJ509 373	GL008 482
GD769 250	GF070 114	GF734 51	GG567 400	GH014 188	GH399 116	GJ511 339	GL009 483
GD770 250	GF071 114	GF735 51	GG634 146	GH015 188	GH407 74,190	GJ512 339	GL010 482
GD772 250	GF072 114	GF736 51	GG635 146	GH016 188	GH408 62	GJ513 339	GL011 482
GD773 250	GF074 116	GF737 51	GG637 146	GH017 175	GH409 109	GJ514 260	GL012 482
GD774 250	GF075 116	GF738 51	GG638 146	GH019 178	GH443 142	GJ515 339	GL013 483
GD777 250	GF076 116	GF739 51	GG639 146	GH020 186-187	GH444 142	GJ516 339	GL014 483
GD778 250	GF077 116	GF740 50	GG641 146	GH021 186	GH445 149	GJ517 339	GL015 484
GD780 250	GF090 116	GF741 50	GG642 146	GH023 186,188	GH449 149	GJ518 257	GL016 484
GD783 250	GF091 116	GF742 51	GG643 147	GH024 186	GH470 97	GJ519 339	GL017 484
GD789 265	GF092 116	GF743 50	GG645 146	GH025 178	GH473 169	GJ520 339	GL020 205
GD790 265	GF093 116	GF917 188	GG648 141	GH026 177	GH474 169	GJ521 339	GL021 205
GD796 256	GF094 116	GF919 49,95	GG649 141	GH027 176	GH475 170	GJ523 339	GL022 205
GD797 256	GF095 116	GF920 49	GG651 141	GH028 188	GH480 407	GJ524 339	GL026 205
GD799 345	GF096 116	GF921 49	GG652 141	GH029 172-173	GH482 389	GJ526 339	GL027 205
GD800 313	GF097 116	GF922 58	GG654 143	GH030 190	GH485 408	GJ527 339	GL028 205
GD801 313	GF098 116	GF923 58	GG655 143	GH031 190	GH489 422	GJ529 339	GL032 205
GD831 203	GF099 116	GF924 48	GG656 143	GH035 175	GH506 477	GJ532 120	GL033 205
GD833 200	GF101 116	GF925 48	GG657 143	GH036 180	GH507 477	GJ533 368	GL038 205
GD834 200	GF102 116	GF926 49	GG658 143	GH037 180	GH520 247	GJ534 368	GL040 205
GD835 200	GF122 115	GF927 49	GG660 148	GH038 175	GH522 247	GJ537 378	GL047 40
GD836 200	GF123 115	GF928 49	GG669 131	GH048 97	GH524 247	GJ540 282	GL048 40
GD837 200	GF130 115	GF929 108	GG698 263	GH049 93	GH525 247	GJ541 282	GL049 40
GD838 200	GF132 115	GF938 49	GG699 263	GH050 95	GH526 247	GJ542 282	GL060 201
GD839 200	GF133 115	GF947 156	GG703 131	GH051 95	GH527 247	GJ550 85	GL061 201
GD840 198	GF134 115	GF948 129	GG705 131	GH053 94	GH528 247	GJ551 85	GL062 201
GD843 198	GF135 115	GF949 129	GG706 131	GH054 96	GH530 247	GJ552 64	GL063 201
GD846 199	GF136 115	GF950 129	GG707 150	GH056 98	GH551 130	GJ553 64	GL068 83
GD847 200	GF137 115	GF951 129	GG708 150	GH057 94	GH553 130	GJ554 64	GL070 110
GD873 500	GF138 115	GF952 129	GG720 314	GH058 195	GH555 130	GJ555 64	GL077 116
GD874 500	GF142 115	GF954 142	GG722 314	GH059 195	GH556 130	GJ556 64	GL086 83,119
GD875 508	GF143 115	GF955 142	GG724 156	GH060 199	GH558 130	GJ557 64	GL087 70
GD876 508	GF144 115	GF956 141	GG725 156	GH061 199	GH560 130	GJ558 64	GL088 69
GD877 508	GF145 115	GF957 141	GG726 156	GH062 199	GH617 357	GJ765 131	GL089 109
GD878 508	GF148 115	GF962 148	GG730 280	GH063 199	GH618 357	GJ766 131	GL090 109
GD879 492	GF153 120	GF964 204	GG732 280	GH064 199	GH619 357	GJ970 132	GL095 108
GD880 492	GF154 120	GF991 121	GG733 280	GH065 203	GH627 72	GJ976 132	GL096 108
GD881 473	GF155 120	GF992 109-110	GG734 280	GH128 395-396	GH628 288	GK039 80	GL105 80
GD882 507	GF156 120	GF993 108	GG735 280	GH129 395-396	GH629 411	GH219 53	GL110 85
GD883 507	GF158 115	GF995 87	GG737 269	GH130 481	GH637 206	GK070 40	GL112 83
GD891 417	GF160 115	GF996 87	GG748 289	GH131 481	GH638 206	GK071 40	GL120 52
GD900 56	GF162 115	GF997 87	GG749 289	GH165 172	GH639 206	GK072 40	GL121 52
GD901 56	GF173 115	GG002 258	GG750 355	GH166 176	GH739 422	GK073 40	GL156 57
GD902 56	GF186 117	GG003 276	GG751 355	GH167 176	GH791 261	GK074 40	GL157 57
GD903 56	GF187 117	GG004 276	GG756 65,316	GH168 176	GH792 261	GK075 40	GL160 57
GD907 56	GF188 117	GG005 276	GG759 301	GH178 161	GH793 261	GK076 40	GL162 57
GD908 56	GF189 108	GG016 264	GG760 65,316	GH227 427	GH794 261	GK077 40	GL178 509
GD964 54	GF197 119	GG017 294	GG761 65,316	GH229 201	GH795 261	GK078 40	GL180 490
GD965 54	GF204 93	GG021 311	GG762 480	GH236 92	GH796 261	GK080 40	GL181 490
GD966 54	GF205 63	GG022 311	GG763 480	GH238 92	GK867 78	GK086 40	GL182 504
GD967 54	GF206 63	GG025 65,316	GG764 480	GH239 92	GH879 84	GK087 40	GL183 500
GE194 326,437	GF207 65,316	GG027 65,316	GG780 348	GH266 506	GH967 73	GK099 70	GL184 500
GE196 326,437	GF208 35,63	GG031 321	GG781 348	GH267 506	GH969 73	GK102 178	GL185 490
GE197 326,437	GF209 74	GG032 321	GG782 348	GH287 251	GH985 148	GK103 177	GL186 485,513
GE204 326,437	GF217 108	GG033 319	GG783 348	GH292 251	GH988 139	GK104 177	GL187 485,513
GE208 326,437	GF230 107	GG034 319	GG784 348	GH294 251	GH989 139	GK109 96	GL188 485,513
GE211 326,437	GF231 107	GG045 194	GG785 348	GH300 322	GH990 139	GK687 208	GL189 487
GE579 488	GF233 107	GG046 194	GG786 348	GH301 322	GH991 139	GK688 208	GL190 417
GE580 478	GF235 108	GG047 194	GG789 347	GH303 322	GJ009 70	GK689 164	GL191 417
GE581 478	GF236 108	GG048 195	GG790 347	GH304 322	GJ030 201	GK811 16	GL192 513
GE632 481	GF239 399	GG049 195	GG791 347	GH305 322	GJ031 201	GK812 16	GL216 318
GE787 207	GF241 93	GG054 268	GG792 342	GH306 322	GJ032 201	GK841 114	GL217 279
GE788 207	GF246 66	GG057 266	GG793 342	GH308 65	GJ033 201	GK842 114	GL223 318
GE789 208	GF247 66	GG058 272	GG795 342	GH309 68	GJ034 199	GK843 114	GL251 297
GE800 183	GF249 66	GG059 272	GG796 342	GH310 322	GJ060 171	GK844 114	GL253 348
GE801 183	GF250 67	GG060 266	GG866 66	GH311 322	GJ065 72	GK845 114	GL254 348
GE802 175	GF258 69	GG064 284	GG867 66	GH312 322	GJ096 81	GK847 116	GL255 348
GE803 175	GF260 85	GG065 284	GG869 66	GH313 322	GJ103 191	GK848 116	GL260 343
GE937 205	GF261 85	GG067 165	GG870 16	GH314 322	GJ107 191	GK849 116	GL261 343
GE938 205	GF270 105	GG069 160	GG871 106	GH315 322	GJ112 191	GK858 120	GL262 343
GE939 205	GF278 208	GG071 247	GG875 66	GH316 322	GJ114 191	GK869 221	GL263 343
GE962 143	GF279 128,211	GG072 247	GG877 67	GH317 322	GJ118 191	GK870 162	GL264 343
GE964 143	GF281 199	GG073 296	GG878 67	GH319 322	GJ119P 191	GK872 162	GL266 283
GE965 143	GF282 199	GG078 282	GG879 67	GH320 322	GJ121 191	GK874 162	GL267 289
GE966 143	GF298 211	GG106 84	GG881 121	GH322 322	GJ122 191	GK890 208	GL268 279
GE997 484	GF316 62,114	GG107 84	GG882 84	GH323 322	GJ125 191	GK915 190	GL269 248
GE998 484	GF317 82	GG108 84	GG883 84	GH324 322	GJ126 192	GK916 190	GL272 248
GE999 484	GF341 411	GG109 84	GG901 57	GH326 170	GJ447 477	GK917 190	GL273 248
GF017 195	GF343 411	GG110 81	GG903 57	GH327 348	GJ448 479	GK972 209	GL274 248
GF018 187	GF348 413	GG111 81	GG904 57	GH328 348	GJ449 479	GK973 176	GL275 248
GF019 187	GF368 199	GG112 84	GG905 57	GH329 348	GJ459 420	GK975 180	GL278 368

# INDEX PAR CODE PRODUIT

CODE	PAGE	CODE	PAGE	CODE	PAGE	CODE	PAGE	CODE	PAGE	CODE	PAGE	CODE	PAGE		
GL279	368	GM227	72	GN016	446	GN143	372	GN639	332	GP591	339	GR759	333	GW419	76
GL280	377	GM233	69	GN017	445	GN144	372	GN655	276	GP773	148	GR920	356	GW420	76
GL281	377	GM235	68	GN018	445	GN145	209	GN656	276	GR200	439	GR921	356	GW421	76
GL295	261	GM238	93	GN019	446	GN146	209	GN687	332	GR201	439	GR922	356	GW422	76
GL296	250	GM239	93	GN020	443	GN149	371	GN688	332	GR202	439	GR923	356	GW423	76
GL302	131	GM240	93	GN021	442	GN150	371	GN689	332	GR203	439	GR924	356	GW424	76
GL303	131	GM241	83	GN022	442	GN151	371	GN691	333	GR204	440	GR925	356	GW425	76
GL304	139	GM243	68	GN023	443	GN152	371	GN692	333	GR205	440	GR926	356	GW426	76
GL305	139	GM245	68	GN024	443	GN153	371	GN693	333	GR206	440	GR927	356	GW428	75
GL306	139	GM249	93	GN025	443	GN154	371	GN694	333	GR207	440	GR928	356	GW429	75
GL329	150	GM253	68	GN026	443	GN155	371	GN695	333	GR208	440	GR929	356	GW430	75
GL331	150	GM257	64,116	GN027	442	GN156	371	GN696	333	GR209	439	GR930	356	GW431	75
GL338	150	GM258	64,116	GN028	444	GN157	371	GN697	333	GR210	440	GR931	356	GW435	75
GL346	401	GM260	62	GN030	468	GN158	371	GN698	333	GR211	440	GR932	356	GW437	75
GL347	401	GM261	62	GN035	445	GN159	371	GN699	333	GR212	440	GS001	374	GW444	75
GL348	401	GM262	62	GN038	448	GN160	371	GN789	333	GR213	435	GS002	374	GW445	75
GL349	401	GM263	62	GN039	448	GN161	371	GN790	333	GR214	435	GS003	374	GW446	75
GL350	279	GM264	62	GN047	454	GN162	371	GN791	333	GR215	435	GS004	374	GW449	75
GL351	279	GM266	93	GN048	454	GN163	371	GN792	333	GR216	435	GS005	374	GW450	75
GL352	279	GM268	119	GN049	455	GN164	371	GN799	333	GR250	264	GS006	374	GW451	75
GL354	279	GM270	114	GN050	455	GN165	371	GP323	18	GR253	266	GS007	374	GW452	75
GL388	364	GM271	114	GN052	455	GN166	371	GP325	18	GR254	266	GS008	374	H016	299
GL455	485,513	GM274	114	GN053	455	GN167	371	GP326	18	GR256	266	GS009	374	H020	79
GL456	485,513	GM275	114	GN054	453	GN168	372	GP327	18	GR257	266	GS010	374	H022	79
GL457	487	GM284	113	GN055	453	GN169	372	GP328	17	GR259	268	GS011	374	H050	154
GL459	40	GM296	67	GN057	449	GN170	372	GP329	17	GR261	284	GS012	374	H051	154
GL460	40	GM300	82	GN058	449	GN171	372	GP330	17	GR262	284	GS013	374	H052	154
GL461	40	GM301	82	GN059	450	GN172	372	GP331	17	GR322	154	GS014	374	H058	317
GL463	40	GM308	62	GN060	450	GN173	372	GP332	17	GR324	147	GS015	374	H059	317
GL464	40	GM309	62	GN061	450	GN174	372	GP333	17	GR325	147	GS016	374	H060	317
GL488	40	GM310	328	GN062	452	GN175	372	GP334	17	GR330	147	GS017	276	H120	192
GL548	199	GM311	328	GN063	451	GN176	372	GP336	17	GR331	147	GS018	276	H122	192
GL647	107	GM312	328	GN064	451	GN177	372	GP339	18	GR332	135	GS019	276	H123	192
GL859	178	GM313	328	GN065	452	GN178	372	GP341	18	GR344	142	GS020	276	H600	80-81
GL873	297	GM314	328	GN067	452	GN180	372	GP342	18	GR345	142	GS021	276	H601	81
GL884	445	GM315	328	GN068	452	GN181	372	GP343	18	GR361	133	GS022	276	H602	80
GL885	365	GM316	328	GN069	452	GN182	372	GP344	17	GR366	142	GS023	276	H603	80
GL886	365	GM317	328	GN070	456	GN183	370	GP345	17	GR367	142	GS024	470	H713	81
GL889	362	GM359	35	GN071	456	GN184	370	GP346	17	GR368	142	GS025	470	H714	81
GL890	362	GM366	33	GN072	377,456	GN185	370	GP347	17	GR369	142	GS026	167	H717	81
GL891	468	GM371	302	GN073	456	GN186	370	GP348	17	GR388	129	GS027	465	H718	81
GL892	468	GM374	300	GN074	456	GN187	370	GP349	17	GR389	126	GS028	465	H721	81
GL893	468	GM376	300	GN079	456	GN188	370	GP350	17	GR396	134	GS030	375	H722	81
GL894	468	GM387	300	GN080	456	GN189	370	GP352	17	GR397	125	GS031	375	H735	81
GL895	468	GM447	39	GN081	456	GN190	370	GP360	17	GR700	332	GS032	375	H747	81
GL896	467	GM448	32	GN082	462	GN191	370	GP361	17	GR701	332	GS033	375	H753	81
GL897	467,469	GM568	50,56	GN083	462	GN192	370	GP362	17	GR702	332	GS034	375	H759	81
GL898	467,469	GM571	49	GN084	463	GN193	370	GP363	17	GR703	332	GS035	375	H762	81
GL899	467,469	GM572	49	GN085	463	GN194	464	GP364	17	GR704	332	GS036	375	H850	154
GL900	446	GM575	58	GN086	463	GN195	464	GP365	17	GR705	332	GS037	375	H851	154
GL901	446	GM576	51	GN087	460	GN196	464	GP400	186	GR707	332	GS038	375	H853	154
GL903	445	GM577	51	GN088	461	GN197	464	GP401	186	GR708	332	GS039	375	H863	79
GL904	443	GM578	51	GN089	464	GN198	464	GP403	186	GR709	332	GS040	375	H864	79
GL905	442	GM580	48	GN091	460	GN199	376	GP404	186	GR710	332	GS041	375	H980	67
GL906	442	GM581	347	GN096	458	GN200	376	GP415	186	GR711	332	GS042	375	HB556	75,77
GL907	444	GM583	58	GN097	276	GN201	376	GP416	186	GR712	332	GS043	375	HB557	75,77
GL908	444	GM593	41,108	GN098	459	GN202	376	GP436	186,188	GR713	332	GS044	375	HB558	75
GL909	444	GM594	41,108	GN099	459	GN203	376	GP439	186,188	GR714	332	GS045	375	HB559	76-77
GL911	448	GM595	41,108	GN100	457	GN204	376	GP440	186,188	GR715	332	GT035	297	HB560	75,77
GL912	448	GM596	41,108	GN101	457	GN206	376	GP442	187	GR716	332	GT039	297	HB561	77
GL913	448	GM598	362	GN102	457	GN207	376	GP444	187	GR717	332	GT042	303	HB580	76,78
GL914	453	GM599	362	GN103	458	GN320	263	GP446	186	GR718	332	GT046	273	HB581	76
GL915	453	GM600	357	GN104	458	GN321	263	GP447	186	GR719	332	GT047	273	HB582	76
GL916	453	GM601	357	GN106	374	GN322	263	GP460	18	GR720	332	GT100	287	HB583	76
GL917	449	GM602	357	GN107	374	GN323	263	GP461	18	GR721	332	GT101	287	HB616	127
GL918	449	GM603	357	GN108	374	GN324	263	GP462	18	GR722	332	GT102	287	HC180	406
GL919	452	GM604	357	GN109	374	GN325	263	GP463	18	GR723	332	GT103	287	HC181	406
GL920	451	GM605	357	GN110	374	GN326	263	GP464	18	GR724	332	GT106	297	HC182	408
GL921	450	GM606	357	GN111	374	GN327	263	GP465	18	GR725	332	GT107	297	HC183	408
GL922	450	GM607	357	GN112	374	GN329	263	GP469	18	GR726	332	GT108	283	HC270	153
GL923	456	GM608	357	GN113	374	GN331	263	GP470	18	GR727	332	GT109	283	HC295	146
GL924	456	GM609	357	GN114	374	GN332	263	GP471	18	GR728	332	GT110	283	HC298	149
GL925	456	GM610	357	GN115	374	GN333	263	GP472	18	GR729	332	GT111	283	HC331	21
GL926	456	GM611	357	GN116	374	GN334	263	GP473	18	GR730	332	GT113	283	HC337	21
GL927	461	GM612	357	GN117	374	GN335	263	GP474	18	GR731	332	GT114	296	HC376	18
GL928	462	GM613	357	GN118	374	GN336	263	GP475	18	GR733	332	GT116	300	HC377	18
GL929	461	GM614	357	GN119	374	GN337	263	GP476	17	GR734	332	GT117	300	HC378	17
GL930	460	GM615	357	GN120	374	GN338	263	GP477	17	GR735	332	GT118	300	HC379	18
GL931	461	GM616	357	GN121	374	GN339	263	GP478	17	GR736	332	GT119	300	HC380	18
GL932	460	GM617	357	GN122	374	GN340	263	GP479	17	GR737	332	GT120	300	HC381	18
GL933	459	GM618	357	GN123	374	GN341	263	GP480	17	GR738	332	GT121	300	HC382	17
GL934	463	GM619	357	GN124	374	GN342	263	GP481	17	GR739	332	GT122	300	HC385	18
GL935	464	GM620	357	GN125	374	GN343	263	GP482	17	GR740	333	GT123	300	HC386	18
GL936	464	GM621	357	GN126	374	GN344	263	GP484	17	GR741	333	GT124	300	HC387	18
GL970	110	GM622	357	GN127	374	GN345	263	GP571	339	GR742	333	GT125	300	HC388	17
GL971	110	GM623	357	GN128	374	GN346	263	GP572	339	GR743	333	GT128	300	HC389	17
GL981	134	GM634	151	GN129	374	GN347	263	GP573	339	GR744	333	GT130	300	HC390	17
GL982	134	GM635	151	GN130	374										

# INDEX PAR CODE PRODUIT

CODE PAGE	CODE PAGE	CODE PAGE	CODE PAGE	CODE PAGE	CODE PAGE	CODE PAGE	CODE PAGE
HC851 284	J153 266	J593 285	K144 273	K516 301	K820 328	L348 163	L931 169
HC852 284	J156 265	J601 124,284	K148 266	K519 301	K823 328	L349 163	L932 169
HC853 284	J158 105	J603 284	K149 281	K521 278	K824 328	L366 265	L933 169
HC854 284	J165 270	J604 284	K157 273	K530 311	K825 328	L367 128,210,365	L934 169
HC855 284	J166 270	J605 284	K158 273	K531 311	K826 328	L371 430	L935 169
HC856 262	J171 297	J606 284	K159 391	K532 311	K827 329	L372 204	L936 169
HC857 262	J172 297	J607 281	K160 391	K533 311	K828 94	L373 204	L937 169
HC858 262	J173 297	J608 284	K163 273	K535 311	K834 320	L374 206	L938 170
HC859 262	J174 297	J614 284	K249 315	K536 311	K835 320	L382 168	L939 359
HC860 262	J175 297	J615 284	K250 315	K537 311	K836 320	L400 260	L964 194,207
HC861 262	J178 266	J616 284	K252 318	K538 311	K837 320	L401 163	L973 193
HC862 262	J180 277	J628 274	K253 318	K539 278	K838 320	L402 160	L977 298
HC863 262	J181 277	J631 275	K261 318	K540 278	K839 329	L405 160	L981 74
HC864 262	J182 277	J635 274	K273 421	K545 287	K840 329	L413 403	L982 74
HC865 262	J183 112	J640 275	K275E 421	K546 287	K841 329	L416 166,194	L983 74
HC866 262	J184 112	J644 274	K276 421	K547 287	K842 329	L427 128,211	L984 74
HC867 262	J192 112	J668 286	K280 113,400	K548 287	K843 329	L433 166,194	L988 73
HC868 262	J201 290	J670 286	K295 315	K549 287	K844 329	L434 166,194	M210 107,404
HC869 262	J203 288	J673 277	K296 315	K550 287	K845 329	L440 168	M212 107,404
HC870 262	J204 288	J674 286	K297 315	K551 287	K846 329	L442 168	M650 323
HC871 261	J205 288	J691 366	K298 318	K552 287	K859 318	L478 161	M652 323
HC872 261	J208 342	J701 285	K299 315	K553 287	K885 318	L529 364	M653 323
HC873 261	J209 342	J704 275	K302 315	K554 287	K891 325	L531 364	M654 323
HC874 261	J210 291	J708 286	K303 315	K556 311	K892 325	L533 364	M655 323
HC875 261	J211 291	J709 401	K308 424	K557 311	K893 324	L534 364	M802 173
HC876 261	J216 342	J716 285	K331 286,324	K558 311	K903 328	L544 209	M810 172-173
HC877 261	J217 296	J719 286,324	K336 324	K559 311	K906 328	L546 208	M880 164
HC878 261	J218 296	J722 401	K337 324	K560 310	K908 167,470	L547 207,211	M884 164
HC879 262	J219 342	J728 106	K338 324	K562 311	K909 167,470	L548 208	M896 165
HC880 262	J223 342	J729 106	K339 304,309	K563 311	K910 167,470	L549 208	M922 319
HC881 261	J225 340	J730 266	K340 308	K564 311	K918 328	L570 211	M923 319
HC882 261	J226 291	J731 266	K347 286,324	K577 60	K923 328	L571 166	M924 319
HC883 261	J228 288	J732 106	K348 286,324	K581 269	K924 328	L572 166	M925 319
HC884 261	J230 267	J733 106	K349 286,324	K582 269	K925 328	L577 364	M926 319
HC885 261	J231 267	J735 278	K356 324	K595 346	K926 328-329	L580 340	M927 319
HDO35 125	J232 267	J736 278	K360 119	K601 269	K927 328	L582 340	M929 309
HF150 402	J237 291	J737 278	K362 119	K602 99,266	K928 328	L585 208	M930 309
HF151 402	J242 290	J738 106	K363 119	K633 318	K929 328	L616 367	M940 319
HF152 402	J243 341	J740 268	K364 119	K635 109	K930 328	L617 367	M941 319
HF153 402	J244 341	J741 268	K365 119	K636 109	K931 328-329	L623 209	M942 319
J004 262	J245 341	J751 287	K366 119	K637 299	K932 328	L625 209	M943 319
J005 262	J246 341	J752 287	K367 119	K640 269	K933 328	L630 206	M944 319
J008 262	J247 341	J753 287	K369 119	K654 110	K934 328	L638 209	M945 319
J009 262	J251 263	J754 287	K370 119	K656 111	K935 59	L639 209	M946 319
J010 262	J252 261	J755 287	K378 314	K657 273	K936 328	L640 209	M947 319
J011 262	J253 261	J756 287	K379 314	K664 110	K937 277	L641 209	M948 319
J012 262	J254 261	J757 287	K393 268	K677 106	K938 277	L643 209	M949 319
J013 262	J255 261	J766 392	K406 104	K678 106	K939 328-329	L644 209,342	M950 319
J014 270	J256 261	J772 409	K407 104	K679 106	K940 277	L647 209	M951 319
J015 110	J257 261	J807 166	K409 123	K680 106	K955 278	L648 275	M952 319
J016 262	J264 282	J810 309	K410 106	K681 106	K961 278	L649 275	M959 157,204
J017 262	J273 311	J811 309	K412 309	K704 318	K969 328-329	L650 275	M960 276
J020 262	J274 311	J812 277	K414 309	K724 318	K970 328-329	L651 342	M961 276
J021 262	J275 311	J813 277	K416 309	K740 316	K972 328-329	L652 342	M962 276
J027 262-263	J277 311	J814 277	K417 323	K741 316	K973 318	L653 342	M963 276
J034 262	J278 311	J815 277	K422 309	K742 316	K975 393	L656 367	M964 276
J035 262	J280 311	J818 365	K423 309	K743 316	K978 292	L658 165	M965 277,281
J036 262	J283 59	J823 310	K424 309	K744 316	K981 283	L659 275	M966 276
J037 262	J300 398	J826 310	K425 309	K745 106	K982 283	L662 342	M967 276
J038 262	J316 106	J828 93,129	K426 309	K746 106	K983 283	L663 342	M968 287
J039 262	J317 106	J842 310	K432 309	K747 106	K985 328	L666 275	M969 287
J041 262	J318 106	J845 90	K433 309	K749 106	K991 328	L667 275	M975 165
J042 262	J319 106	J846 90	K434 309	K750 316	K992 328	L668 275	M980 106
J043 262	J320 106	J847 90	K435 309	K752 320	K993 328-329	L669 275	M982 106
J044 262	J322 106	J849 340,365	K436 309	K753 320	K994 328	L670 276	M983 106
J045 262	J323 106	J857 308	K437 309	K754 320	K995 328	L671 276	M985 106
J047 262	J324 106	J858 308	K442 309	K755 320	K997 328-329	L672 276	M986 106
J048 71	J325 106	J860 291	K443 309	K756 320	K998 328	L673 209	M987 106
J049 71	J329 172	J862 309	K444 309	K759 317	L001 153	L674 277	N241 414
J053 71	J330 172	J867 158	K445 309	K760 317	L029 283	L679 209	N435 359-360
J062 260	J371 172-173	J895 120	K446 309	K762 324	L030 283	L680 209	N933 306
J066 281	J373 103	J896 114	K448 309	K770 320	L031 283	L681 277	N934 306
J073 267	J376 97	J900 58	K453 346	K771 320	L044 209	L682 209	N935 306
J074 283	J377 105	J902 58	K454 346	K772 320	L066 170	L683 165	N936 306
J075 283	J378 105	J904 58	K455 346	K773 320	L067 170	L714 427	N939 306
J076 283	J379 105	J911 61	K457 346	K774 320	L068 170	L715 427	N940 306
J078 283	J395 432	J916 61	K459 346	K781 316	L069 170	L717 164	N941 306
J079 283	J400 414	J923 264	K460 346	K782 316	L070 170	L718 164	N942 306
J081 283	J409 268	J935 298	K461 346	K783 316	L071 170	L720 161	N943 306
J082 283	J415 270	J939 298	K463 346	K784 110	L072 170	L721 161	N945 306
J083 283	J424 297	J945 428	K464 346	K786 110	L092 72	L722 161	N951 306
J084 282	J448 299	J947 428	K470 318	K790 320	L093 72	L723 161	P005 117
J086 282	J449 385	J948 428	K472 412	K791 320	L102 249	L726 163	P006 117
J087 282	J467 427	J950 391	K473 318	K792 320	L103 249	L792 298	P007 117
J089 282	J476 385	J953 429	K474 98	K793 320	L110 249	L793 298	P017 73
J090 282	J487 270	J985 399	K480 278	K794 320	L114 249	L799 298	P020 70
J091 282	J498 414	J986 399	K481 347	K796 320	L116 249	L811 424	P022 70
J092 282	J510 404	K045 273	K483 347	K797 320	L118 249	L812 424	P023 70
J093 282	J511 107,403-405	K048 331	K487 95	K798 320	L139 382	L813 424	P024 70
J094 282	J512 107,401,403	K049 331	K488 95	K801 328	L142 249	L815 424	P025 70
J095 282	J526 394	K056 273	K489 100	K802 328	L158 249	L884 163	P026 70
J096 282	J529 175	K059 331	K490 100	K804 328	L200 249	L885 163	P043 69
J099 283	J531 394	K062 273	K493 95	K807 328	L259 259	L886 163	P044 69
J102 297	J533 394	K079 331	K494 95	K810 328	L279 103	L887 163	P088 377
J110 283	J535 392	K082 331	K498 96	K811 328	L292 274	L888 163	P102 363
J111 283	J536 394	K091 309	K499 347	K812 328	L294 274	L889 163	P103 363
J112 279	J537 394	K092 327	K508 278	K813 110	L296 274	L927 359	P104 363
J113 279	J540 392	K093 273	K511 102	K814 328	L310 430	L928 359	P142 340
J120 279	J542 429	K094 327	K513 301	K818 328	L346 163	L929 359	P149 196
J134 298	J578 269	K141 331	K514 301	K819 328	L347 163	L930 169	P153 196

# INDEX PAR CODE PRODUIT

CODE	PAGE	CODE	PAGE	CODE	PAGE	CODE	PAGE	CODE	PAGE	CODE	PAGE	CODE	PAGE
P178	119	S224	166	SA283	18	U075	31	U415	91	U816	36	Y112	30
P179	119	S225	166	SA284	18	U076	31	U416	91	U819	30	Y115	28
P180	119	S233	122	SA377	314	U077	31	U419	133	U820	30	Y116	28
P183	119	S237	262	SA400	149	U078	31	U421	133	U821	30	Y132	31
P184	119	S239	262	SA490	171	U079	31	U422	133	U822	30	Y135	36
P185	119	S240	262	SA491	171	U081	31	U423	135	U824	30	Y136	36
P186	119	S242	262	SA492	171	U084	34	U425	134	U827	28	Y137	36
P191	196	S290	271	SA493	171	U088	34	U426	134	U828	28	Y140	36
P259	57	S299	123	SG461411	206	U089	34	U427	134	U829	32	Y188	195
P260	57	S300	123	T088	319	U090	34	U428	135	U831	29,278	Y195	163
P302	264	S309	366	T134	319	U091	34	U429	135	U832	38	Y197	72
P326	74	S339	312	T147	319	U092	34	U430	135	U840	38	Y198	72
P328	71	S340	312	T148	319	U095	34	U431	134	U846	38	Y215	174,354
P329	71,99,268	S341	312	T149	319	U097	34	U432	135	U851	38	Y240	321
P330	71	S342	312	T177	319	U106	39	U454	334	U852	38	Y244	321
P334	71	S343	312	T181	67,176	U112	39	U455	334	U884	359	Y245	321
P342	73	S344	312	T183	125	U113	39	U456	334	U885	360	Y246	321
P343	73	S345	312	T184	125	U121	38	U457	334	U887	360	Y247	174
P344	73	S346	312	T187	319	U128	39	U458	334	U888	360	Y247	354
P420	74,190	S347	312	T192	319	U129	39	U459	334	U889	360	Y252	174
P484	320	S348	318	T193	319	U136	38	U460	334	U890	360	Y252	354
P485	82	S349	318	T267	101	U137	38	U461	334	U891	360	Y255	321
P487	82	S350	318	T271	122,298	U145	39	U462	334	U892	360	Y256	65
P490	348	S351	318	T296	108	U151	39	U463	334	U893	360	Y259	321
P491	348	S352	318	T298	313	U153	31	U464	334	U894	360	Y261	321
P492	348	S353	318	T299	313	U154	31	U465	334	U895	360	Y262	159,174,354
P493	348	S354	318	T315	512	U156	31	U466	334	U900	405	Y264	65
P494	348	S355	318	T316	513	U161	29	U467	334	U910	378	Y320	321
P495	348	S356	318	T355	313	U163	29	U468	334	U913	171	Y321	321
P501	87	S357	318	T356	313	U164	29	U469	334	U917	156	Y423	317,321
P502	87	S358	318	T357	313	U169	31	U470	334	UA001	495	Y424	317,321
P503	87	S359	318	T358	313	U170	31	U471	334	UA002	495	Y425	317,321
P504	87	S360	318	T363	73	U172	31	U472	334	UA003	495	Y426	317,321
P505	87	S361	318	T364	73	U173	33	U473	334	UA004	495	Y476	193
P506	87	S362	318	T367	313	U175	33	U474	334	UA005	496	Y478	174,354
P507	87	S363	318	T369	313	U176	44,67	U475	334	UA006	496	Y495	360
P508	87	S364	309	T370	313	U177	44,67	U476	334	UA007	496	Y500	193
P509	87	S365	309	T372	318	U178	36	U477	334	UA008	496	Y547	274
P510	87	S372	309	T374	318	U179	35	U478	334	UA010	487	Y549	274
P511	87	S373	308	T375	373	U180	36	U479	334	UA011	487	Y570	73
P512	87	S407	508	T376	373	U184	30	U485	334	UA013	487	Y571	73
P520	85	S408	508	T377	373	U185	33	U486	334	UA014	511	Y680	193
P523	85	S410	508	T378	373	U195	44,67	U501	134	UA015	511	Y697	56
P526	85	S411	506	T379	373	U200	369	U502	134	UA016	511	Y717	55
P528	85	S430	327	T380	373	U201	369	U505	134	W234	47	Y721	61
P533	85	S431	327	T381	373	U202	369	U507	133	W235	47	Y724	196
P536	344	S454	253	T382	373	U212	188	U525	140	W236	47	Y729	36
P538	85	S461	254	T383	373	U217	105	U543	152	W237	47	Y731	255
P547	344	S474	326,437	T389	373	U221	59	U544	152	W408	33	Y732	156
P548	344	S475	326,437	T413	95	U224	334	U559	322	W411	44	Y733	156
P579	303	S479	325,437	T415	95	U225	334	U560	322	W414	44,66	Y749	369,434
P582	303,311	S480	326,437	T416	95	U226	334	U561	322	W415	44	Y750	369
P583	303,311	S481	351	T418	405	U227	334	U562	322	W418	37	Y751	369
P584	303,311	S482	351	T434	350	U228	334	U563	322	W420	32	Y752	369
P585	303,311	S483	351	T435	350	U229	334	U572	322	W421	44	Y753	369
P586	278	S484	351	T541	266	U230	334	U579	152	W423	44	Y770	379
P587	278	S485	345	T555	319	U231	334	U601	174,354	W425	37	Y804	128,210
P588	303	S486	345	T556	319	U232	334	U602	174,354	W427	44	Y805	128,210
P589	303	S487	345	T557	47	U233	334	U612	409	W428	33	Y806	156
P590	303	S488	345	T573	369	U234	334	U613	409	W430	29	Y807	152
P591	303	S491	323	T634	355	U235	334	U614	409	W431	44	Y812	207
P616	344	S504	119	T640	128,210	U236	334	U615	409	W432	44,66	Y817	153
P673	344	S514	345	T644	188	U237	334	U616	409	W433	44	Y834	271
P755	73,118	S516	345	T700	47	U238	334	U628	255	W435	44,63,66	Y836	271
P756	73,118	S530	344	T707	108	U239	334	U632	492	W436	33	Y837	310
P759	118	S600	123	T751	117	U240	334	U633	492	W437	30,74	Y859	84
P761	119	S601	123	T761	118	U241	334	U634	493	W438	37	Y860	84
P764	72,118	S617	253	T763	74,190	U242	334	U635	493	W439	44	Y869	82
P765	119	S633	284	T839	47	U243	334	U636	499	W440	44	Y870	82
P786	283	S645	353	T844	47	U244	334	U637	498	W441	35,44	Y976	85
P842	74	S651	155	T858	127	U245	334	U638	497-498	W442	33	Y985	85
P849	344	S652	155	T859	127	U246	334	U639	101	W443	35,44	Y992	85
P897	344	S653	155	T983	343	U247	334	U729	345	W444	44	Y993	85
P901	344	S654	155	T984	343	U248	334	U730	345	W455	322	Y994	85
P924	283	S677	262	T985	343	U249	334	U732	345	W456	322	Y998	85
P925	283	S678	262	T986	343	U250	334	U735	345	W612	156	Y999	85
P928	74	S725	254	T987	343	U251	334	U746	118	W621	73		
P941	284	S727	508	T988	343	U252	334	U747	118	W622	95		
P950	72	S728	508	T989	343	U253	334	U748	118	W623	95		
P960	72	S729	508	T990	343	U254	334	U750	274	W693	285		
P962	72	S766	97	T991	343	U256	359	U751	274	W735	355		
P963	72	S811	170	T995	78	U257	359	U752	281	W832	273		
P964	106	S852	254	T997	78	U258	359	U753	284	W833	273		
P999	72	S853	255	T999	78	U259	359	U777	169	W834	273		
S004	254	S898	122	U001	78	U262	121	U778	169	W835	273		
S007	430	S899	122	U008	124	U263	121	U779	169	W836	107		
S047	430	S901	256	U009	124	U264	65	U780	169	W837	107		
S053	52	S902	255	U030	315	U265	118	U781	169	W923	122		
S056	52	SA183	120	U031	315	U266	80	U782	169	Y034	202		
S057	52	SA184	120	U037	45	U283	340,343	U783	169	Y037	202		
S060	52	SA185	120	U038	45	U364	188	U797	85	Y038	202		
S077	430	SA251	162	U044	73	U376	361	U798	85	Y040	203		
S078	57	SA252	162	U046	73	U380	188	U803	209	Y044	202		
S088	253	SA253	162	U047	73	U384	188	U807	44,331	Y094	33		
S122	261	SA254	162	U048	73	U398	163	U808	44,331	Y097	32		
S151	169	SA255	162	U049	73	U405	60	U809	44,331	Y100	44		
S154	169	SA256	162	U051	73	U406	60	U810	44,331	Y102	29		
S189	255	SA257	162	U060	195	U407	60	U811	44,331	Y108	28		
S222	166	SA258	162	U072	107	U413	91	U813	44,331	Y110	28		
S223	166	SA282	18	U073	107	U414	91	U814	30,71	Y111	30		



NOUVEAU

Couverts Saphir 18/10 Olympia  
**GC635 - GC642** | Voir page 6

NOUVEAU

Friteuses simple et double 9L  
Silverlink 600 Lincat  
**J536 - J537** | Voir page 394



NOUVEAU

Armoires portes vitrées Série C Polar  
**CD086 - CD088** | Voir page 478



NOUVEAU

Sacs de livraison isothermes GoBag Cambro  
**FB276 - DY181** | Voir page 351

NOUVEAU

Polisseur à verres Buffalo  
**FA118** | Voir page 468



NOUVEAU

Machine à café filtre à remplissage  
manuel Buffalo  
**CT815** | Voir page 404



# NOUVEAUX PRODUITS



NOUVEAU

Vitrine crèmes glacées  
à poser Série G Polar

**DB319** | Voir page 510



NOUVEAU

Cafetières à piston Olympia

**CW950 - CW951** | Voir page 107

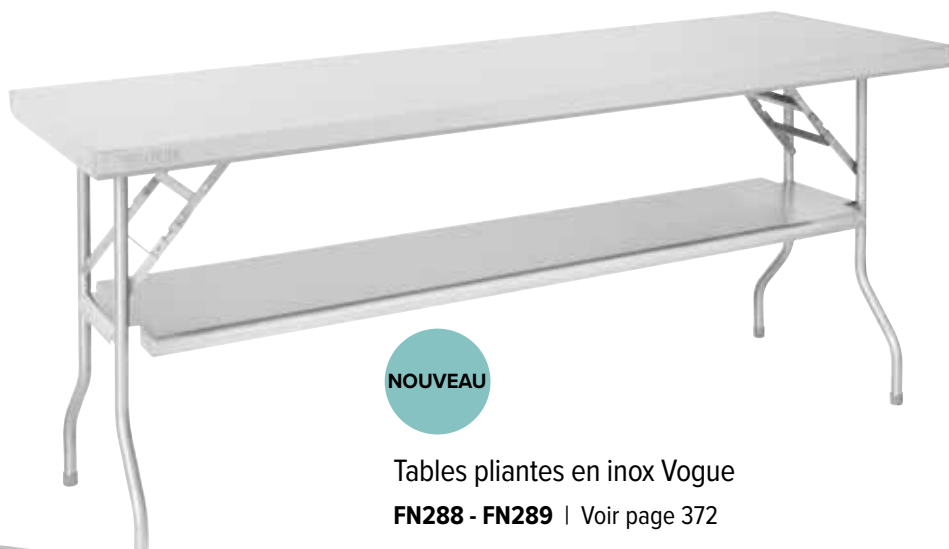

NOUVEAU

Tables pliantes en inox Vogue

**FN288 - FN289** | Voir page 372



NOUVEAU

Arrière-bars deux portes Série G Polar

**GL002 - GL008** | Voir page 482



NOUVEAU

Gril salamandre Lynx 400 Lincat

**J535** | Voir page 392



NOUVEAU

Chariot Service Cart Pro Cambro  
FE730 - FE732 | Voir page 367



NOUVEAU

Mixeur plongeant  
Master Combi  
Dynamic  
CN225 | Voir page 410



NOUVEAU

Comptoirs Premium positifs et négatifs Série-U Polar  
UA005 - UA008 | Voir page 496



NOUVEAU

Saxon Utopia  
D096 - D904 | Voir page 55

NOUVEAU

Veste de cuisine  
Southside  
B998 | Voir page 215





# NOUVEAUX PRODUITS



NOUVEAU

Chaussures vegan femme Mozo Maven Shoes For Crews  
**BB570** | Voir page 243



NOUVEAU

Couteaux Zwilling Professional S  
**FA945 - FA953** | Voir page 250



NOUVEAU

Gobelets double paroi Fiesta  
**GP436 - GP440** |  
Voir page 186



NOUVEAU

Four à convection  
professionnel Buffalo  
**DA957** | Voir page 436

NOUVEAU

Tabourets hauts bistro  
**DL881 - FB624** | Voir page 150



NOUVEAU

Tablier smoking  
mixte Chef Works  
**A709** | Voir page 234





Valeur 10,00€

